



**marantz®**

HDMI SWITCH  
3 In / 1 Out  
**VS3003**

Vorderseite

Rückseite

Seitenwand

Fernbedienung

Bedienungsanleitung



<b>Bestätigen des Zubehörs</b>	<b>3</b>
Einlegen der Batterien	5
Reichweite der Fernbedienung	6
<b>Bezeichnung und Funktionen der Teile</b>	<b>7</b>
Vorderseite	7
Rückseite	8
Seitenwand	9
Fernbedienung	10

## Anschlüsse

<b>Anschlüsse</b>	<b>11</b>
Grundlegende Anschlüsse	11
Anschließen eines externen Steuergerätes	14

## Bedienungsmöglichkeiten

<b>Bedienungsmöglichkeiten</b>	<b>15</b>
Bedienung mit der HDMI-Steuerfunktion (CEC)	15
Bedienung mit der Fernbedienung	16
Bedienung mit der AVR-Steuerfunktion	17

## Fehlersuche

<b>Fehlersuche</b>	<b>20</b>
--------------------	-----------

## Anhang

<b>Informationen zu Marken</b>	<b>23</b>
--------------------------------	-----------

## Technische Daten

<b>Technische Daten</b>	<b>24</b>
-------------------------	-----------









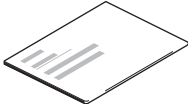

Vielen Dank für den Kauf dieses Marantz-Produkts.

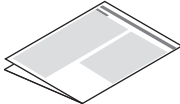
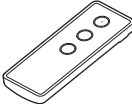
Um einen fehlerfreien Betrieb sicherzustellen, lesen Sie bitte sorgfältig dieses Handbuch, bevor Sie das Gerät in Betrieb setzen. Bewahren Sie diese Bedienungsanleitung nach der Lektüre zum späteren Nachschlagen auf.

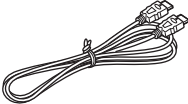
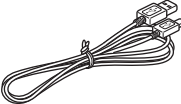
## Bestätigen des Zubehörs

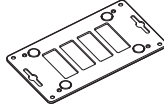
Überprüfen Sie, ob folgendes Zubehör im Lieferumfang des Produkts enthalten ist.

 <p>Kurzanleitung</p>	 <p>Sicherheitshinweise</p>	 <p>Warnhinweise zur Verwendung von Batterien</p>	 <p>Fernbedienung (RC046SR)</p>	 <p>Batterie (CR2032)</p>
 <p>HDMI-Kabel (40 Gbit/s, ca. 1,5 m)</p>	 <p>Netzkabel (Typ USB, ca. 1,5 m)</p>	 <p>Netzadapter</p>	 <p>Netzadapter-Stecker (5 Arten)</p>	 <p>Wandhalterung</p>
 <p>Befestigungsschrauben (4 Stück)</p>				





- Es werden 5 verschiedene Netzadapter-Stecker mitgeliefert. Verwenden Sie den für Ihre Region passenden Stecker.

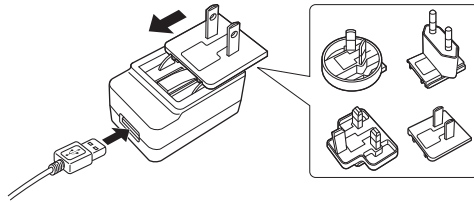

## Einlegen der Batterien

- 1 Stecken Sie eine Münze oder einen anderen Gegenstand in den Schlitz in der Batterieabdeckung, drehen Sie gegen den Uhrzeigersinn und nehmen Sie die Batterieabdeckung ab.

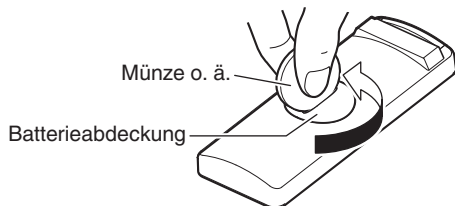

- 2 Vergewissern Sie sich, dass die Batterie korrekt ausgerichtet ist, und legen Sie sie dann ein.

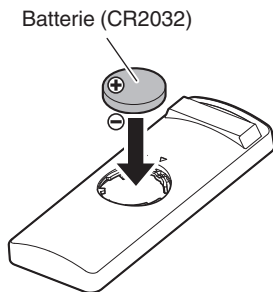

- 3 Drehen Sie die Münze oder den anderen Gegenstand im Uhrzeigersinn, während Sie die Batterieabdeckung von oben herunterdrücken.

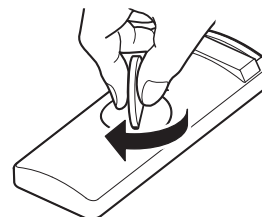

### HINWEIS

- Wenn Flüssigkeit aus der Batterie austritt, muss diese sofort ausgetauscht und entsorgt werden. Falls die Flüssigkeit in Kontakt mit Haut oder Kleidung gelangt, besteht Verätzungsgefahr; seien Sie deshalb äußerst vorsichtig. Wenn Sie versehentlich in Kontakt mit der Flüssigkeit gelangen, waschen Sie die betroffene Stelle mit Leitungswasser ab und ziehen Sie einen Arzt hinzu.
- Nehmen Sie die Batterien aus der Fernbedienung, wenn diese längere Zeit nicht benutzt wird.



## Reichweite der Fernbedienung

Richten Sie die Fernbedienung bei der Bedienung auf den Fernbedienungssensor.

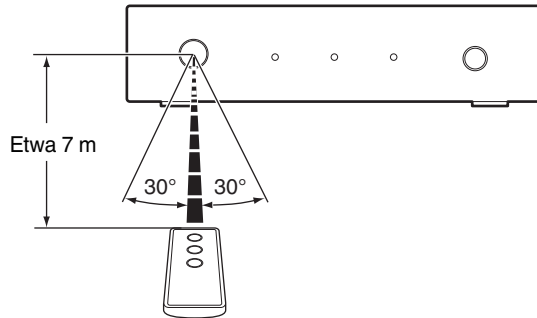

# Bezeichnung und Funktionen der Teile

## Vorderseite

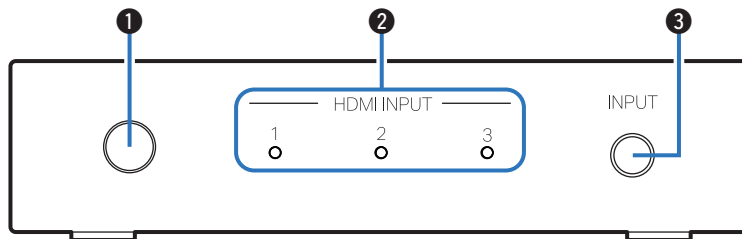

### 1 Fernbedienungssensor

Empfängt Signale von der Fernbedienung. (☞ S. 6)

Richten Sie die Fernbedienung auf diesen Sensor, wenn Sie sie bedienen.

### 2 HDMI-Eingangsanzeigen (HDMI INPUT 1 - 3)

Die Nummer des derzeit ausgewählten HDMI-Eingangs leuchtet. Sie leuchtet entsprechend dem Betriebszustand dieses Geräts folgendermaßen:

- Eingeschaltet: blau
- Standby: rot



- Dieses Gerät ist mit dem Betriebszustand der HDMI-Geräte verknüpft, die an die HDMI-Anschlüsse 1 bis 3 angeschlossen sind, und wird automatisch eingeschaltet.
- Wenn der HDMI CONTROL-Schalter ausgeschaltet ist (OFF): Es wird eine Verknüpfung zum Betriebszustand des Geräts hergestellt, das an den derzeit ausgewählten HDMI-Eingang angeschlossen ist.
- Wenn der HDMI CONTROL-Schalter eingeschaltet ist (ON): Es wird eine Verknüpfung zum Betriebszustand der Geräte hergestellt, die an die HDMI-Anschlüsse 1 bis 3 angeschlossen sind.

### 3 Eingangsumschalttaste (INPUT)

Diese wählt den HDMI-Eingang.

Wenn die Taste gedrückt wird, wechselt der HDMI-Eingang.



## Rückseite

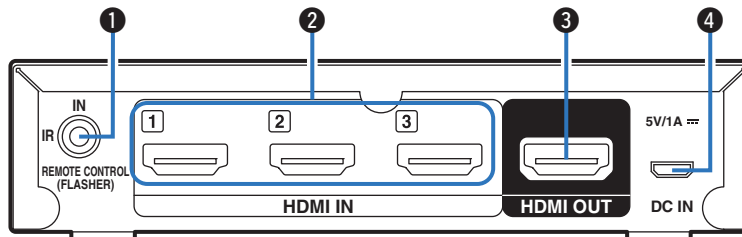

### 1 Fernbedienungsbuchse (REMOTE CONTROL (FLASHER) IN)

Diese Buchse kann verwendet werden, um dieses Gerät mit einem separat erhältlichen IR-Verstärker zu verbinden und extern über diesen zu steuern, wenn sich dieses Gerät außer Reichweite des Fernbedienungssignals befindet.

Lesen Sie unter "Anschließen eines externen Steuerungsgerätes" (👉 S. 14) nach, wie Sie den Anschluss vornehmen.

#### HINWEIS

- Dadurch wird an diesem Gerät der Empfang von Signalen über den Fernbedienungssensor deaktiviert.

### 2 HDMI-Eingangsanschlüsse (HDMI IN 1 - 3)

Hier werden Spielekonsolen, Mediaplayer oder andere HDMI-Quellengeräte angeschlossen.

### 3 HDMI-Ausgangsanschluss (HDMI OUT)

Hier wird das ausgewählte HDMI-Eingangssignal ausgegeben.

### 4 Gleichstrom-Eingangsanschluss (DC IN)

Hier wird der mitgelieferte Netzadapter angeschlossen. Die Verwendung eines anderen als des mitgelieferten Netzadapters kann einen Defekt verursachen.





## Seitenwand

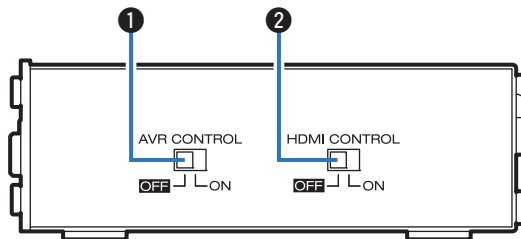

### 1 AVR-Steuerschalter (AVR CONTROL)

Sie können die Fernbedienung für Ihren Marantz AV-Empfänger/AV-Verstärker verwenden, um den HDMI-Eingang dieses Geräts zu wechseln.

Falls Sie die HDMI-Steuerfunktion (CEC) oder die mitgelieferte Fernbedienung verwenden, um den HDMI-Eingang dieses Geräts zu ändern, lassen Sie diesen Schalter ausgeschaltet (OFF).

Falls Sie die AVR-Steuerfunktion verwenden, müssen die Einstellungen und Anschlüsse vom AV-Empfänger/AV-Verstärker im Voraus geändert werden. Für weitere Informationen siehe "Bedienung mit der AVR-Steuerfunktion" (☞ S. 17).

### 2 HDMI-Steuerschalter (HDMI CONTROL)

Falls Sie die HDMI-Steuerfunktion (CEC) verwenden, schalten Sie diesen Schalter ein (ON). Dadurch wird eine Verknüpfung zu Geräten hergestellt, die mit der HDMI-Steuerung (CEC) kompatibel sind, und der HDMI-Eingang dieses Geräts wird geändert.

Lesen Sie unter "Bedienung mit der HDMI-Steuerfunktion (CEC)" (☞ S. 15) nach, wie Sie Geräte mit der HDMI-Steuerfunktion (CEC) bedienen.



## Fernbedienung

### 1 Auswahltasten für die HDMI-Eingangsquelle (1 - 3)

Diese wählen den HDMI-Eingang.

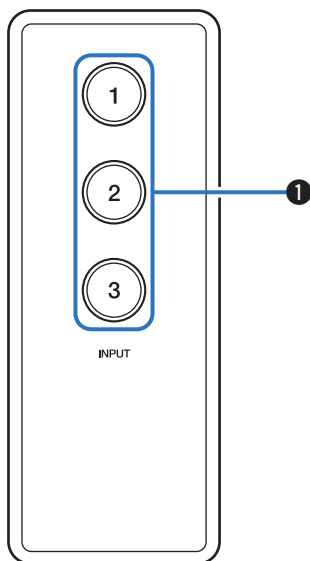

# Anschlüsse

## Grundlegende Anschlüsse

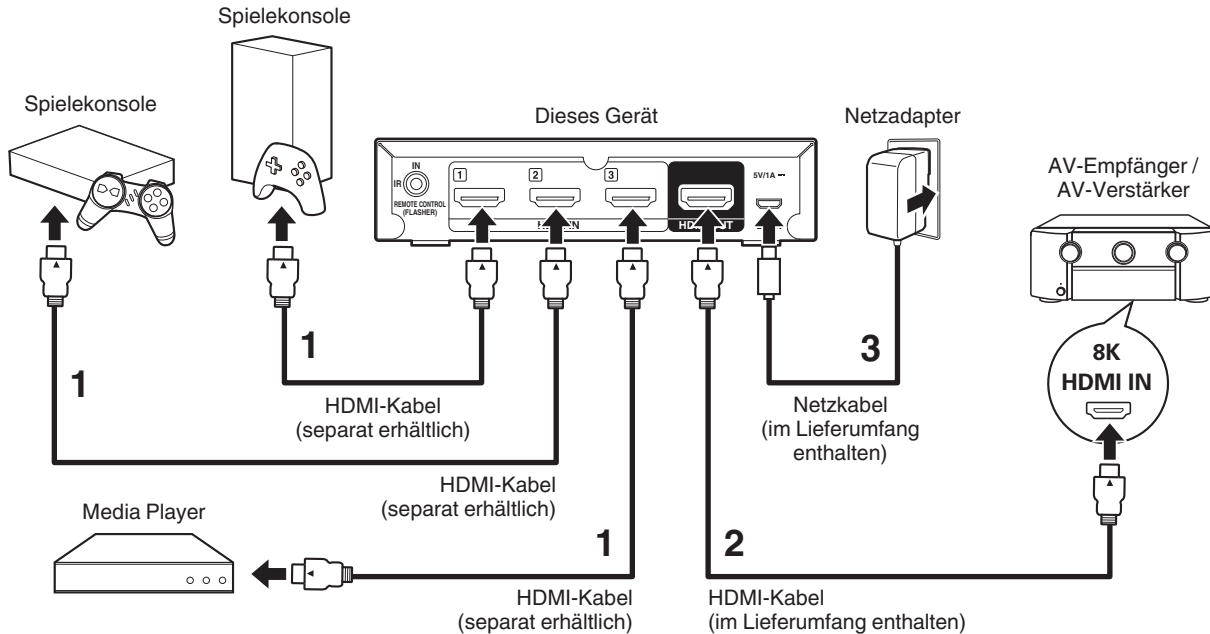

- 1** Verwenden Sie separat erhältliche HDMI-Kabel, um Spielkonsolen oder andere Quellengeräte an die HDMI-Eingangsanschlüsse 1 bis 3 dieses Geräts anzuschließen.
- 2** Verwenden Sie das mitgelieferte HDMI-Kabel, um einen 8K-kompatiblen HDMI-Eingangsanschluss eines AV-Empfängers/AV-Verstärkers an den HDMI-Ausgangsanschluss dieses Geräts anzuschließen.
- 3** Schließen Sie den mitgelieferten Netzadapter an.



- Wenn Sie dieses Gerät an Geräte anschließen, die mit 8K-Video und 4K-Video (120 Hz) kompatibel sind, verwenden Sie zertifizierte Ultrahochgeschwindigkeits-HDMI-Kabel. Falls Sie ein anderes HDMI-Kabel verwenden, kann das Video möglicherweise nicht angezeigt werden oder es könnten andere Probleme auftreten.



## ■ Wenn dieses Gerät an einer Wand montiert wird

Sie können die mitgelieferte Wandhalterung verwenden, um dieses Gerät an einer Wand zu befestigen.

Um Ihre Sicherheit zu gewährleisten, beauftragen Sie einen Fachmann, das Gerät an der Wand zu montieren.



- Wenn Sie dieses Gerät an einer Wand anbringen, verwenden Sie einen handelsüblichen IR-Verstärker (separat erhältlich), um die Signale von der Fernbedienung zu empfangen. Für weitere Informationen siehe "Anschließen eines externen Steuergerätes" (☞ S. 14).

### HINWEIS

- Wenn Sie die Wandhalterung an diesem Gerät anbringen, verwenden Sie unbedingt die mitgelieferten Blechschrauben. Die Verwendung von anderen als den mitgelieferten Schrauben kann einen Defekt verursachen.
- Um zu verhindern, dass Personen versehentlich am Anschlusskabel ziehen oder darüber stolpern und dadurch dieses Gerät umfällt, müssen Sie das Kabel an einer Wand oder an einer anderen Stelle befestigen. Vergewissern Sie sich nach der Montage, dass alles sicher ist. Führen Sie außerdem regelmäßige Inspektionen durch, um sicherzustellen, dass keine Sturzgefahr besteht.
- Marantz trägt keine Verantwortung für Verletzungen oder Unfälle, die auf ungeeignete Montageorte oder Montagemethoden zurückzuführen sind.

## 1 Bringen Sie die Wandhalterung mit den mitgelieferten Schrauben an diesem Gerät an.

Bringen Sie die Wandhalterung so an, dass die Seite mit der  $\Delta$ -Markierung nach außen weist.

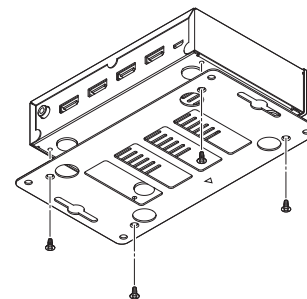

## 2 Befestigen Sie dieses Gerät mit separat erhältlichen Wandbefestigungsschrauben an der Wand.

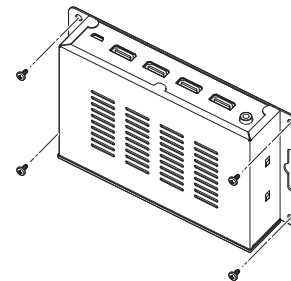

## Anschließen eines externen Steuergerätes

Selbst wenn Sie dieses Gerät in einem Regal oder an einem anderen Ort aufstellen, den das Signal der Fernbedienung nicht erreichen kann, können Sie dieses Gerät mit der Fernbedienung bedienen, wenn Sie einen handelsüblichen IR-Verstärker (separat erhältlich) anschließen. Dadurch wird an diesem Gerät der Empfang von Signalen über den Fernbedienungssensor deaktiviert.

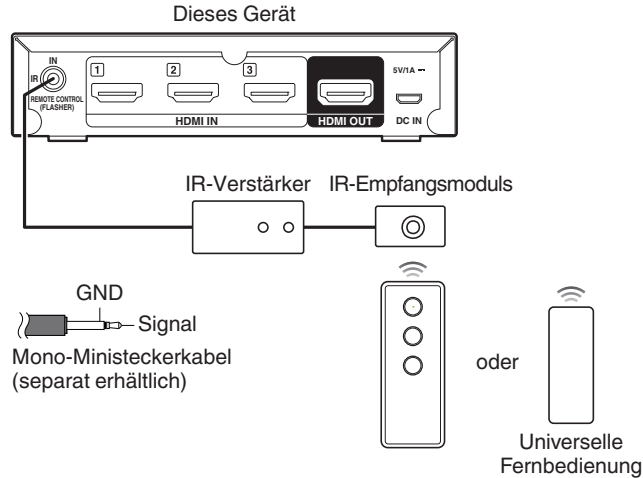

# Bedienungsmöglichkeiten

Nutzen Sie zur Bedienung eine der folgenden Methoden.

## Bedienung mit der HDMI-Steuerfunktion (CEC)

- 1 Schalten Sie den HDMI CONTROL-Schalter an der Seitenwand dieses Geräts ein (ON).**
- 2 Schalten Sie alle Quellengeräte (wie z. B. Spielekonsolen), die über HDMI-Kabel an dieses Gerät angeschlossen sind, den AV-Empfänger/AV-Verstärker und den Fernseher ein.**
- 3 Aktivieren Sie die HDMI-Steuerfunktion (CEC) für alle Geräte.**
  - Bei Quellengeräten, die über Einstellungen zur Verknüpfung mit anderen Geräten verfügen und sie einschalten, wenn das Quellengerät eingeschaltet wird, aktivieren Sie diese Einstellungen. Weitere Informationen zu den Einstellungen finden Sie in den Handbüchern der einzelnen Geräte.
- 4 Schalten Sie den Fernseher auf Standby und vergewissern Sie sich dann, dass dieses Gerät, die Quellengeräte und der AV-Empfänger/AV-Verstärker ebenfalls in den Standby-Zustand wechseln.**

Wenn alle an dieses Gerät angeschlossenen Quellengeräte ausgeschaltet sind, leuchten die HDMI-Eingangsanzeigen dieses Geräts rot.

- 5 Schalten Sie das Quellengerät, das Sie verwenden möchten, ein und vergewissern Sie sich dann, dass dieses Gerät, der AV-Empfänger/AV-Verstärker und der Fernseher eingeschaltet werden und dass der HDMI-Eingang korrekt umgeschaltet wird.**

Die Anzeige für den ausgewählten HDMI-Eingang leuchtet blau.



- Falls das Quellengerät über eine automatische Standby-Funktion verfügt, wird empfohlen, die automatische Standby-Funktion zu aktivieren, so dass es automatisch ausgeschaltet wird, wenn es nicht verwendet wird.
- Abhängig von den technischen Daten des verbundenen Quellengeräts oder Fernsehers stehen einige Funktionen möglicherweise nicht zur Verfügung.



## Bedienung mit der Fernbedienung

- 1 Schalten Sie das Quellengerät, das Sie verwenden möchten, ein.**
- 2 Drücken Sie auf der mitgelieferten Fernbedienung die Auswahltaste für die HDMI-Eingangsquelle (1 bis 3), um die Wiedergabe durchzuführen.**

Die Anzeige für den ausgewählten HDMI-Eingang leuchtet blau.

  - Sie können einen HDMI-Eingang auch durch Drücken der INPUT-Taste am Hauptgerät auswählen.
- 3 Schalten Sie die Eingangsquelle für den AV-Empfänger/AV-Verstärker auf den HDMI-Eingang um, der mit diesem Gerät verbunden ist.**
- 4 Schalten Sie den Eingang für den Fernseher auf den HDMI-Eingang um, der mit dem AV-Empfänger/AV-Verstärker verbunden ist.**





## Bedienung mit der AVR-Steuerfunktion

Wenn Sie einen mit 8K kompatiblen Marantz AV-Empfänger/AV-Verstärker besitzen, können Sie die Fernbedienung für den AV-Empfänger/AV-Verstärker verwenden, um den HDMI-Eingang dieses Geräts zu wechseln.

Die Tasten 8K, GAME und MEDIA PLAYER auf der Fernbedienung für den AV-Empfänger/AV-Verstärker können verwendet werden, um den HDMI-Eingang dieses Geräts wie folgt umzuschalten.

Tasten auf der Fernbedienung für den AV-Empfänger/AV-Verstärker	Eingangswahl an diesem Gerät
8K	HDMI 1
GAME	HDMI 2
MEDIA PLAYER	HDMI 3

### HINWEIS

- Diese Funktion kann beim AV8805 oder AV8805A nicht verwendet werden. Es wird empfohlen, die Lernfunktion der Fernbedienung für den AV-Empfänger/AV-Verstärker zu verwenden.

Wenn Sie die AVR-Steuerfunktion verwenden möchten, ändern Sie die Einstellungen und Anschlüsse für den AV-Empfänger/AV-Verstärker gemäß dem folgenden Verfahren.

### ■ Aufstellen

- 1 Schalten Sie den AVR CONTROL-Schalter an der Seitenwand dieses Geräts ein (ON).
- 2 Stellen Sie dieses Gerät in der Nähe Ihres AV-Empfängers/AV-Verstärkers auf, so dass der Fernbedienungssensor an diesem Gerät die Fernbedienungssignale vom AV-Empfänger/AV-Verstärker empfangen kann.

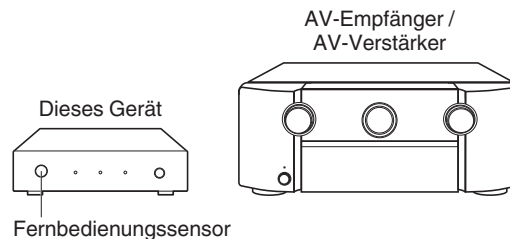

## ■ Anschließen

- 1 Schließen Sie die Quellengeräte, die an die HDMI-Eingangsanschlüsse für 8K, GAME und MEDIA PLAYER an der Rückseite des AV-Empfängers/AV-Verstärkers angeschlossen sind, an die HDMI-Eingangsanschlüsse 1 bis 3 an diesem Gerät an.
- 2 Schließen Sie den HDMI-Ausgangsanschluss dieses Geräts an einen 8K-kompatiblen HDMI-Eingangsanschluss am AV-Empfänger/AV-Verstärker an.



- Die Nummer des 8K-kompatiblen HDMI-Eingangsanschlusses ist je nach den Spezifikationen des AV-Empfängers/AV-Verstärkers unterschiedlich. Nehmen Sie den Anschluss vor, nachdem Sie im Handbuch für den AV-Empfänger/AV-Verstärker nachgesehen haben.
- Wenn Sie dieses Gerät an Geräte anschließen, die mit 8K-Video und 4K-Video (120 Hz) kompatibel sind, verwenden Sie zertifizierte Ultrahochgeschwindigkeits-HDMI-Kabel. Falls Sie ein anderes HDMI-Kabel verwenden, kann das Video möglicherweise nicht angezeigt werden oder es könnten andere Probleme auftreten.

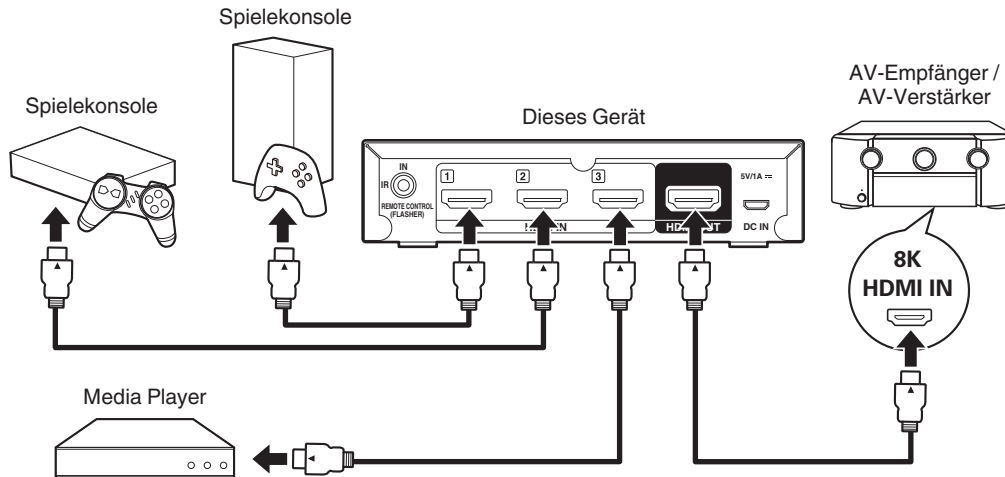

## ■ Konfigurieren der Einstellungen für einen AV-Empfänger/AV-Verstärker

- 1 Öffnen Sie im Menü des AV-Empfängers/AV-Verstärkers den Einstellungsbildschirm “Eingänge” - “Eingangszuordnung”.
- 2 Konfigurieren Sie die Einstellungen, um den HDMI-Eingangsanschlüssen der Eingangsquellen 8K, Game und Media Player 8K-kompatible HDMI-Anschlüsse (6(8K) oder 7(8K))\* zuzuweisen.

\* Die 8K-kompatiblen HDMI-Anschlüsse sind je nach den Spezifikationen des AV-Empfängers/AV-Verstärkers unterschiedlich. Konfigurieren Sie die Einstellungen gemäß den Spezifikationen des AV-Empfängers/AV-Verstärkers.

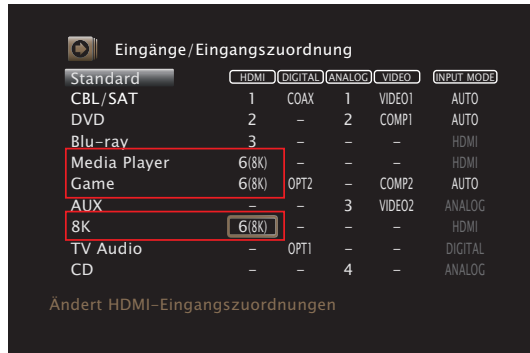

## ■ Bedienen

- 1 Drücken Sie die Taste 8K, GAME oder MEDIA PLAYER auf der Fernbedienung für den AV-Empfänger/AV-Verstärker.

Die Eingänge dieses Geräts und des AV-Empfängers/AV-Verstärkers werden gleichzeitig umgeschaltet. Der HDMI-Eingang dieses Geräts, der dem von der Taste empfangenen Signal entspricht, wird ausgewählt.

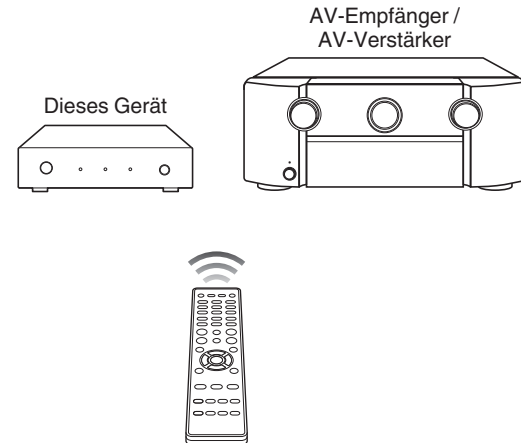

# Fehlersuche

Überprüfen Sie beim Auftreten einer Störung zunächst die nachfolgend aufgeführten Punkte:

1. **Wurden die Anschlüsse richtig vorgenommen?**
2. **Wird das Gerät so verwendet wie in der Bedienungsanleitung beschrieben?**
3. **Funktionieren die anderen Komponenten ordnungsgemäß?**



- Sollten die Schritte 1 bis 3 das Problem nicht beheben, könnte ein Neustart des Geräts Abhilfe leisten. Ziehen Sie das Stromkabel des Geräts ab und stecken Sie es wieder ein.

Sollte dieses Gerät nicht einwandfrei funktionieren, überprüfen Sie die entsprechenden Symptome in diesem Abschnitt.

Wenn die Symptome nicht mit den hier beschriebenen Symptomen übereinstimmen, wenden Sie sich an Ihren Fachhändler, da es sich um einen Fehler im Gerät handeln kann. Trennen Sie in diesem Fall das Gerät sofort vom Netz und kontaktieren Sie den Händler, bei dem Sie das Gerät gekauft haben.

## ■ Das Gerät lässt sich nicht einschalten oder schaltet sich ab

- Vergewissern Sie sich, dass der Netzadapter in der Steckdose steckt.
- Überprüfen Sie alle Verbindungen zu den HDMI-Anschlüssen.
- Überprüfen Sie, ob der Adapterstecker für den Netzadapter korrekt am Netzadapter angebracht ist.
- Verwenden Sie den Netzadapter, der mit diesem Gerät mitgeliefert wurde.
- Vergewissern Sie sich, dass das an den ausgewählten HDMI-Eingang angeschlossene Quellengerät eingeschaltet ist. Dieses Gerät ist mit dem Betriebszustand des Quellengeräts verknüpft, das an den HDMI-Eingangsanschluss angeschlossen ist, und wird automatisch eingeschaltet oder in den Standby-Zustand versetzt.



## ■ Das Gerät schaltet sich automatisch aus

- Dieses Gerät ist mit dem Betriebszustand des Quellengeräts verknüpft, das an den HDMI-Eingangsanschluss angeschlossen ist, und wird automatisch in den Standby-Zustand versetzt.

## ■ Es ist keine Bedienung über die Fernbedienung möglich

- Die Batterie ist verbraucht. Ersetzen Sie sie durch eine neue Batterie (CR2032).
- Verwenden Sie die Fernbedienung in einer Entfernung von 7 m von diesem Gerät und in einem Winkel von 30°.
- Entfernen Sie alle Hindernisse zwischen diesem Gerät und der Fernbedienung.
- Die Ausrichtung der knopfförmigen Lithiumbatterie (CR2032) ist falsch. Vergewissern Sie sich, dass die ⊕-Markierung auf der Batterie nach oben weist.
- Der Fernbedienungssensor des Geräts ist starkem Licht ausgesetzt (direktes Sonnenlicht, Neonlicht usw.). Stellen Sie das Gerät an einem Ort auf, an dem der Fernbedienungssensor nicht starkem Licht ausgesetzt ist.
- Dadurch wird an diesem Gerät der Empfang von Signalen über den Fernbedienungssensor deaktiviert.

## ■ Auf dem Fernseher wird kein Video angezeigt

- Kontrollieren Sie sämtliche Geräteanschlüsse.
- Stecken Sie Anschlusskabel vollständig ein.
- Überprüfen Sie, ob Sie den HDMI-Eingangsanschluss mit dem HDMI-Ausgangsanschluss verwechselt haben oder umgekehrt.
- Vergewissern Sie sich, dass das Quellengerät eingeschaltet ist.
- Vergewissern Sie sich, dass an diesem Gerät, dem AV-Empfänger/AV-Verstärker und dem Fernseher die richtigen Eingänge ausgewählt wurden.
- Vergewissern Sie sich, dass die Auflösungen des Quellengeräts und des Fernsehers richtig sind.
- Wenn Sie Inhalte genießen möchten, die mit HDCP 2.2 oder HDCP 2.3 kopiergeschützt sind, verwenden Sie ein Quellengerät und einen Fernseher, die mit HDCP 2.2 oder HDCP 2.3 kompatibel sind.
- Verwenden Sie ein zertifiziertes Ultra High Speed HDMI-Kabel, um 8K-Videos oder 4K-Videos (120 Hz) zu genießen.



## ■ Die Eingänge dieses Geräts können nicht mit der HDMI-Steuerfunktion (CEC) umgeschaltet werden

- Überprüfen Sie, ob der HDMI CONTROL-Schalter an der Seitenwand dieses Geräts eingeschaltet (ON) ist.
- Überprüfen Sie, ob die Einstellung für die HDMI-Steuerfunktion bei allen an dieses Gerät angeschlossenen Geräten aktiviert ist. Falls es in den Einstellungen für die angeschlossenen Quellengeräte Einstellungen zur Verknüpfung mit anderen Geräten gibt, durch die beim Einschalten die anderen Geräte auch eingeschaltet werden, aktivieren Sie diese Einstellungen ebenfalls.
- Die Spezifikationen für die HDMI-Steuerung sind je nach Gerät unterschiedlich. Falls das Quellengerät über eine automatische Standby-Funktion verfügt, wird empfohlen, die automatische Standby-Funktion zu aktivieren, so dass es automatisch ausgeschaltet wird, wenn es nicht verwendet wird.
- Wenn Sie Änderungen an den Verbindungen vornehmen, wie das Anschließen eines weiteren HDMI-Geräts, werden die Einstellungen für die Bedienungsverkettung möglicherweise initialisiert. Schalten Sie dieses Gerät und über HDMI angeschlossene Geräte aus, und schalten Sie sie wieder ein.
- Abhängig von den angeschlossenen Geräten und Einstellungen funktioniert die HDMI-Steuerfunktion möglicherweise nicht. Falls das Problem auch nach Bestätigung der oben genannten Punkte nicht behoben ist, verwenden Sie die Fernbedienung, um den Eingang dieses Geräts direkt zu wechseln.

## ■ Der Eingang dieses Geräts wird gewechselt, wenn dieses Gerät die Signale der mit dem AV-Empfänger/AV-Verstärker mitgelieferten Fernbedienung empfängt

- Der AVR CONTROL-Schalter an der Seitenwand dieses Geräts ist eingeschaltet (ON). Wenn Sie diese Funktion nicht verwenden möchten, schalten Sie den Schalter aus (OFF).



## Informationen zu Marken

---



Die Bezeichnungen HDMI, HDMI High-Definition Multimedia Interface und das HDMI-Logo sind Marken oder eingetragene Markenzeichen von HDMI Licensing Administrator, Inc.

Das HDR10+™-Logo ist ein Warenzeichen von HDR10+ Technologies, LLC.



# Technische Daten

## ■ Video

<b>Auflösung:</b>	480i, 480p, 576i, 576p, 720p 50/60, 1080i 50/60, 1080p 24/25/30/50/60/100/120 4K 24/25/30/50/60/100 <sub>AB</sub> /120 <sub>AB</sub> , 8K 24 <sub>AB</sub> /25 <sub>AB</sub> /30 <sub>AB</sub> /50 <sub>AB</sub> /60 <sub>AB</sub>
<b>Farbe:</b>	Deep Color, x.v. Color, Adobe RGB, Adobe YCC601, sYCC601, BT.2020
<b>HDR:</b>	HDR10, HDR10+, Dynamisches HDR, Hybrid Log Gamma
<b>HDMI-Funktionen:</b>	HDMI-Steuerung (CEC), 3D, ALLM (Auto Low Latency Mode), VRR (Variable Refresh Rate), QMS (Quick Media Switching), QFT(Quick Frame Transport)
<b>Maximale Datenübertragungsrate:</b>	40 Gbit/s
<b>HDCP-Kompatibilität:</b>	HDCP 1.4/2.3

## ■ Audio

<b>Audioformat:</b>	LPCM (2-Kanal, 7.1-Kanal) / Dolby Digital / DTS / Dolby Atmos / Dolby TrueHD / Dolby Digital Plus / DTS:X / DTS-HD Master Audio / DTS-HD High Resolution Audio / DTS Express / DSD / MPEG-2 AAC / MPEG-4 AAC / MPEG-H (Funktioniert mit allen Audioformaten, die vom angeschlossenen AV-Empfänger/AV-Verstärker unterstützt werden)
---------------------	---





## ■ Netzadapter

<b>Hersteller:</b>	CUI INC
<b>Adresse:</b>	20050 SW 112th Ave. Tualatin, OR 97062
<b>Modellbezeichnung:</b>	SMI5-5-V-I38-C9
<b>Eingangsspannung:</b>	100 - 240 V Wechselstrom
<b>Eingangswechselstromfrequenz:</b>	50/60 Hz
<b>Ausgangsspannung:</b>	5,0 V
<b>Ausgangsstrom:</b>	1,0 A
<b>Ausgangsleistung:</b>	5 W
<b>Durchschnittlicher aktiver Wirkungsgrad:</b>	75,5 %
<b>Wirkungsgrad bei geringer Last (<math>\pm 10</math> %):</b>	74,3 %
<b>Stromverbrauch im Leerlauf:</b>	0,075 W

## ■ Allgemein

<b>Betriebstemperatur:</b>	5 °C – 35 °C
<b>Netzteil:</b>	100 - 230 V Wechselstrom, 50/60 Hz
<b>Leistungsaufnahme:</b>	2,3 W
<b>Leistungsaufnahme im Standby-Modus:</b>	0,2 W

Änderung der technischen Angaben und des Designs zum Zwecke der Verbesserung ohne Ankündigung vorbehalten.



## ■ Abmessungen (Einheit: mm)

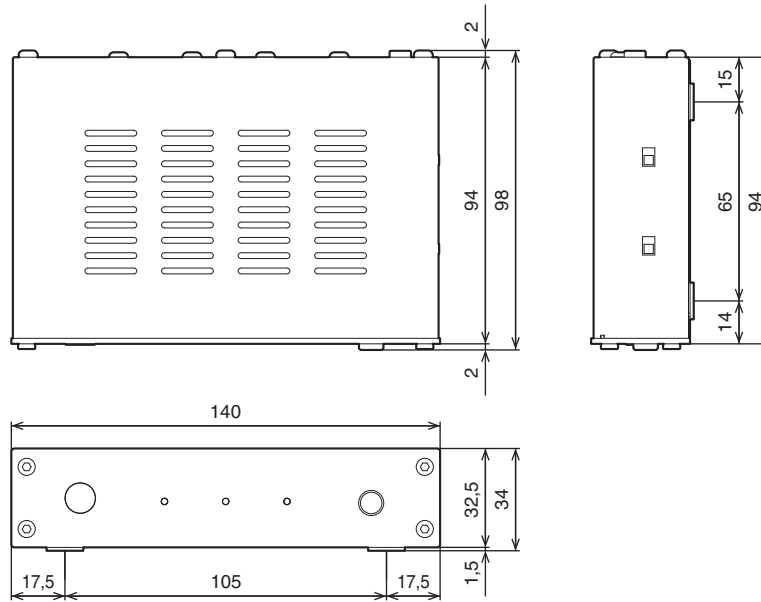

## □ Wenn eine Wandhalterung angebracht wird

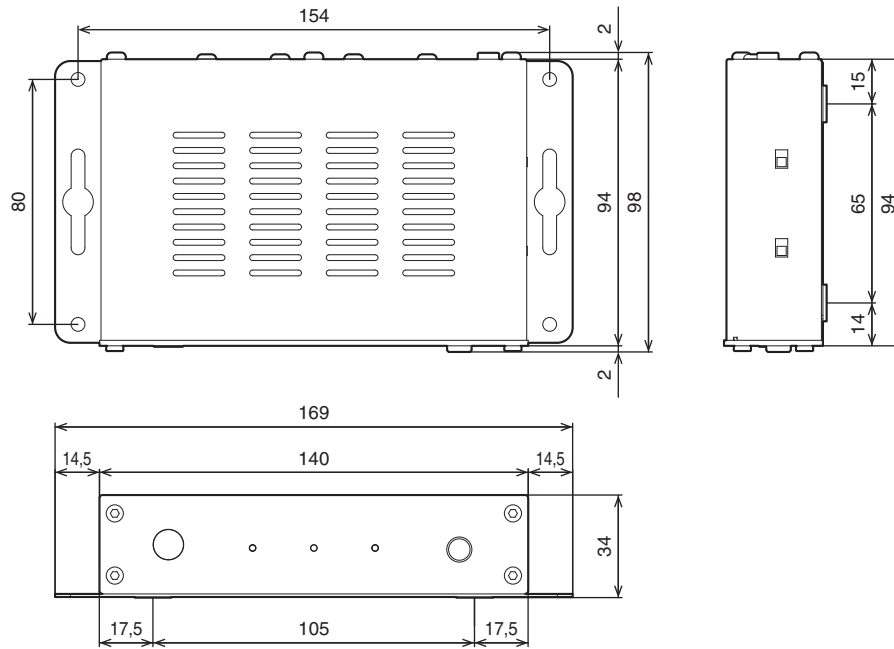

## ■ Gewicht: 300 g (wenn keine Wandhalterung angebracht wird)

**[www.marantz.com](http://www.marantz.com)**

You can find your nearest authorized distributor or dealer on our website.

**marantz**<sup>®</sup> is a registered trademark.

3520 10817 00AM

©2021 Sound United. All Rights Reserved.