

# MU-SO HEKLA

Démarrage rapide / Quick Start

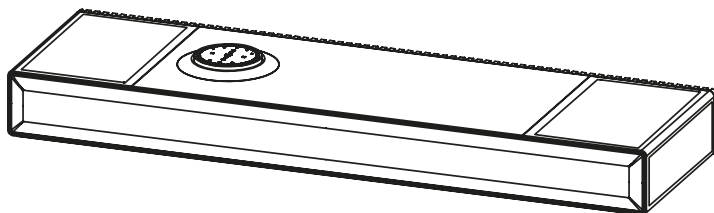

## FIRST STEPS WITH MU-SO HEKLA



[www.focal.com/  
first-steps/mu-so  
hekla](http://www.focal.com/first-steps/mu-so-hekla)

- FR** Accéder à la notice d'utilisation
- DE** Bedienungsanleitung lesen
- IT** Accedi alle istruzioni per l'uso
- ES** Acceda a las instrucciones de uso
- PT** Ir para o manual do utilizador
- NL** Ga naar de gebruiksaanwijzing
- PL** Przejdź do instrukcji obsługi
- RU** Перейти к инструкции по эксплуатации
- ZH** 访问使用说明
- TW** 訪問用戶指南
- KO** 사용설명서 보러가기
- JP** 取扱説明書を見る
- AR** اذهب إلى دليل الاستخدام

## GO TO THE USER MANUAL



[https://www.focal.com/  
usermanual/mu-so  
hekla](https://www.focal.com/usermanual/mu-so-hekla)



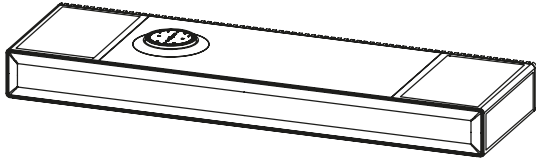

A  
x 1

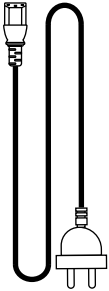

B  
x 1



C  
x 1

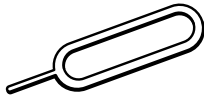

D  
x 1

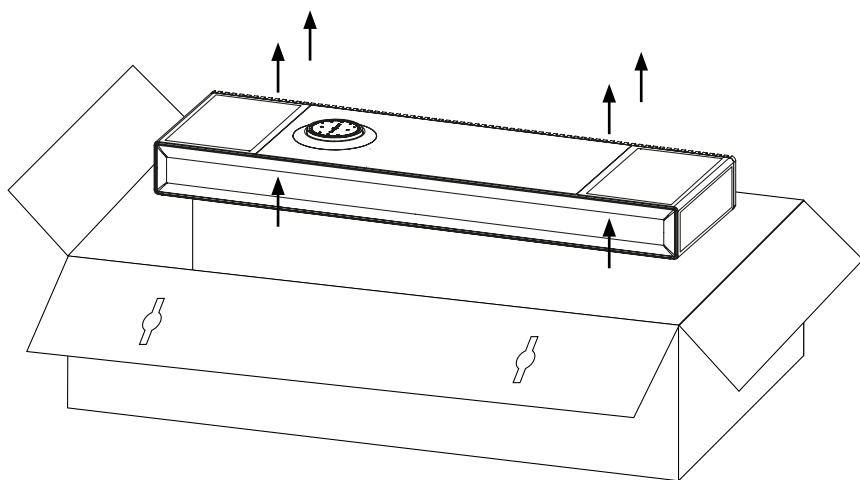
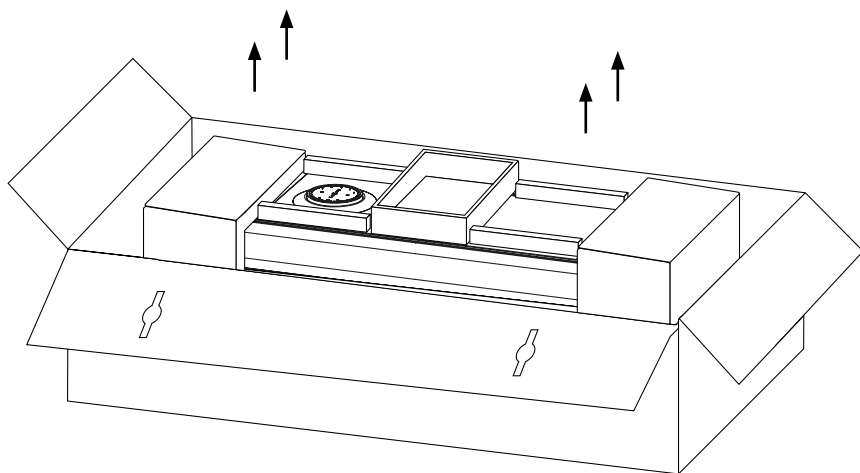

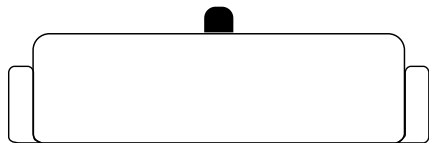
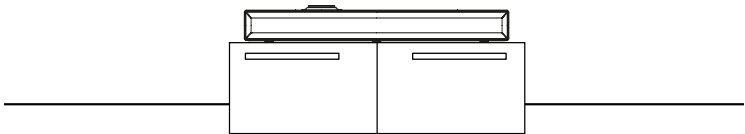
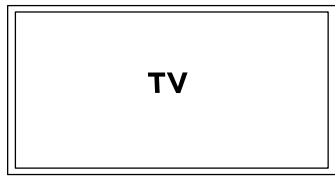
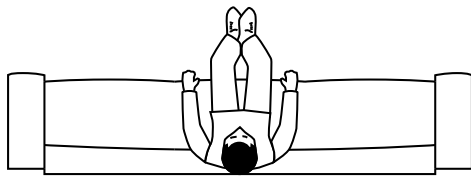
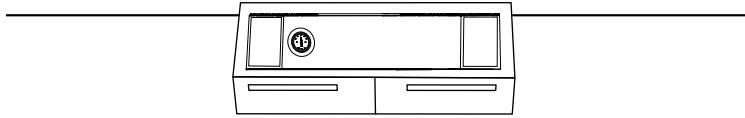

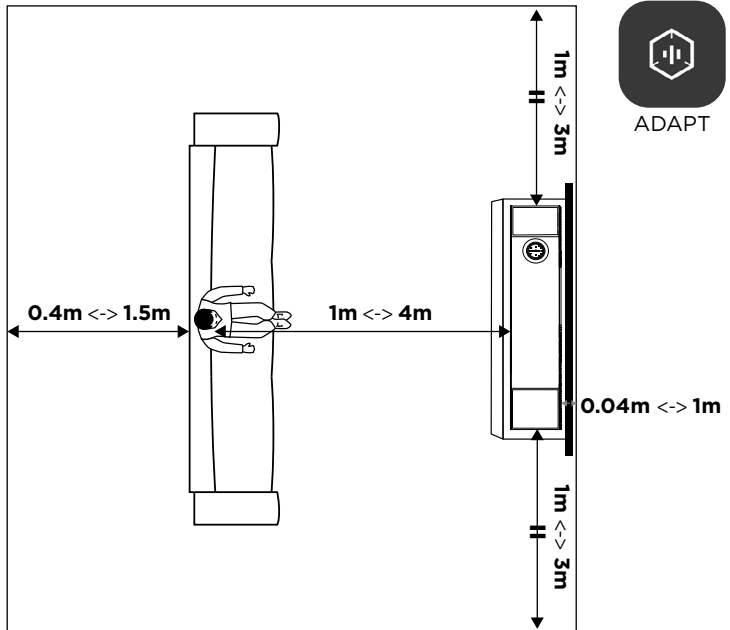
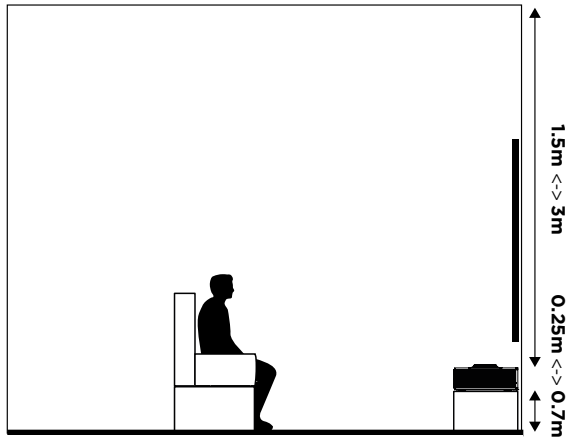

AUDIO MODE

DOLBY MODE

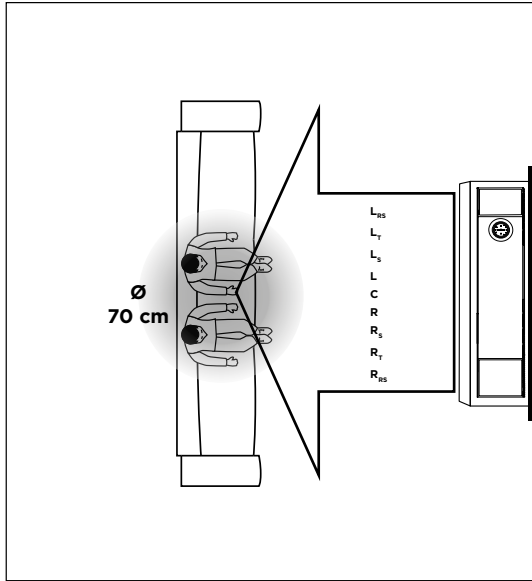

A

FOCAL & NAIM SPHERE AUDIO MODE

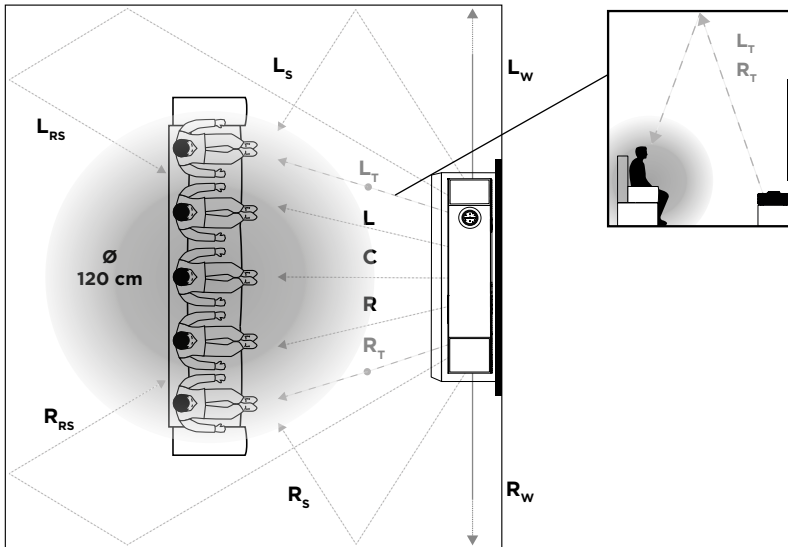

B

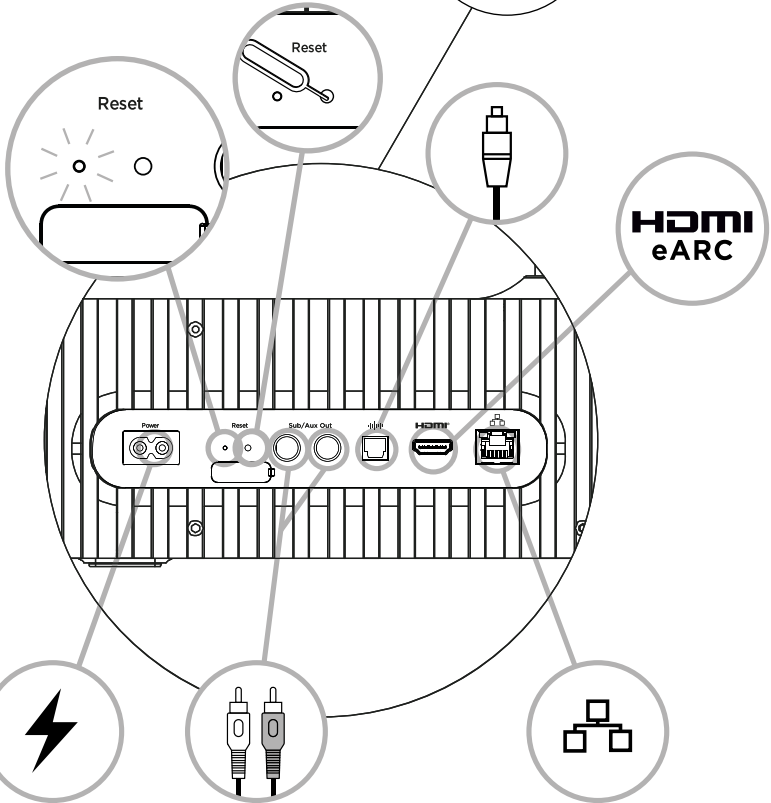
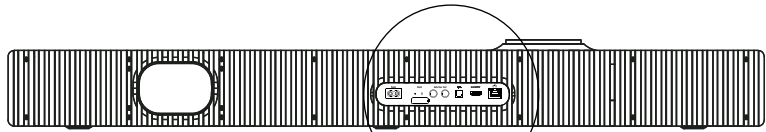



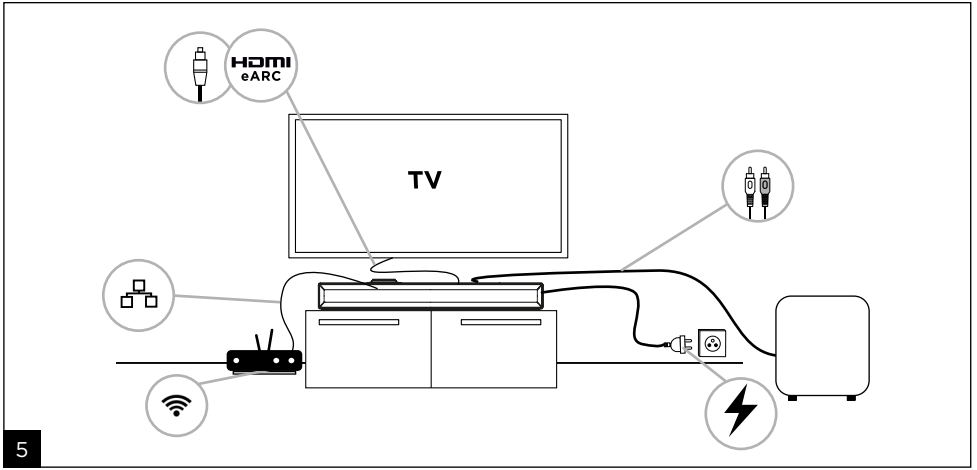





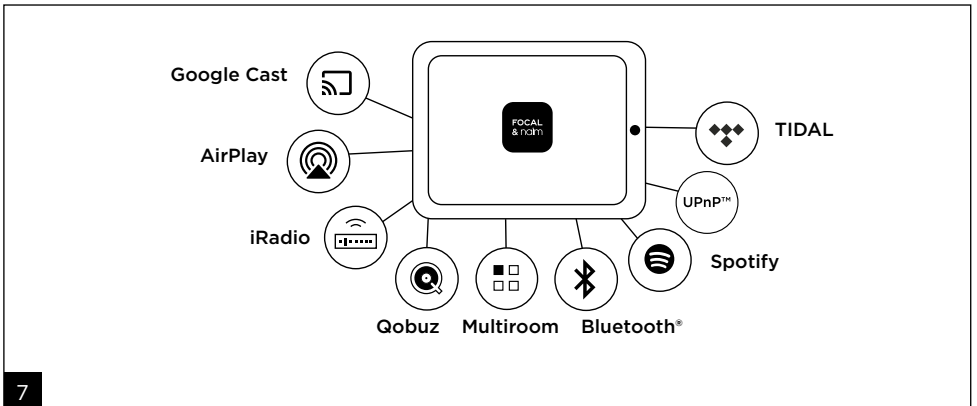





Download on the **App Store**      GET IT ON **Google Play**

6



	<div style="border: 1px solid black; padding: 5px; text-align: center;"> <p><b>CAUTION</b></p> <p>RISK OF ELECTRIC SHOCK DO NOT OPEN</p> </div>	
<p>L'éclair représenté par le symbole flèche et contenu dans un triangle équilatéral, a pour but de prévenir l'utilisateur de la présence de tension élevée au sein de l'appareil pouvant entraîner un choc électrique.</p>	<p>ATTENTION : Afin de prévenir tout choc électrique, ne pas retirer le capot (ou l'arrière) de cet appareil. Aucune pièce n'est remplaçable par l'utilisateur. Si un entretien ou une réparation de l'appareil est nécessaire, contacter une personne qualifiée.</p>	<p>Symbole de mise en garde. Ce symbole est destiné à prévenir l'utilisateur de la présence d'instructions importantes mentionnées dans le manuel d'utilisation et relatives à la manipulation, mise en œuvre et à l'entretien de l'appareil.</p>
<p>1. Lire ces instructions. 2. Conserver ces instructions. 3. Tenir compte de tous les avertissements. 4. Suivre toutes les instructions. 5. Ne pas utiliser cet appareil à proximité de l'eau. 6. Nettoyer uniquement avec un chiffon sec. 7. N'obstruer aucun orifice de ventilation. Installer l'appareil en suivant les instructions du fabricant. 8. Ne pas installer l'appareil à proximité d'une source de chaleur telle qu'un radiateur, une cuisinière, une bouche de chauffage ou tout autre appareil (y compris les amplificateurs) dissipant de la chaleur. 9. Ne pas contourner le dispositif de sécurité de la fiche polarisée. Une fiche polarisée possède deux lames dont une plus large que l'autre. La grande lame est fournie pour votre sécurité. Si la fiche fournie ne rentre pas dans votre prise, consulter un électricien pour le remplacement de la prise obsolète. 10. S'assurer que le câble d'alimentation ne puisse pas être piétiné, écrasé ou pincé. Une attention toute particulière doit être accordée à la fiche d'alimentation et à la liaison du cordon avec l'appareil. 11. Utiliser uniquement les accessoires recommandés par le fabricant. 12. N'utiliser que les chariots, pieds, trépieds, supports ou tables recommandés par le fabricant ou ceux vendus avec l'appareil. Lorsqu'un chariot est utilisé, redoubler de prudence pendant le déplacement de l'ensemble chariot/appareil afin d'éviter toute blessure par basculement.</p>  <p>13. Débrancher l'appareil en cas d'orage ou si l'appareil reste inutilisé pendant de longues périodes.</p>	<p>14. Toute tâche de maintenance doit être réalisée par un personnel qualifié. Une maintenance est nécessaire à la suite de tout dommage occasionné à l'appareil tel que la détérioration du câble ou de la fiche d'alimentation, le déversement de liquide ou l'insertion d'objets à l'intérieur de l'appareil, l'exposition à la pluie ou à l'humidité, le mauvais fonctionnement ou la chute de l'appareil. 15. Raccorder ce produit uniquement au type d'alimentation secteur indiqué sur l'appareil. En cas d'hésitation sur le type d'alimentation nécessaire au produit ou de votre installation électrique, consulter le vendeur de votre produit, votre installateur ou votre fournisseur d'électricité. Pour les appareils prévus pour une utilisation à partir d'une batterie ou d'une autre source d'alimentation, se référer au manuel d'utilisation. 16. Connecter l'appareil uniquement à l'aide de la fiche secteur fournie. 17. Si la fiche secteur ou un connecteur est utilisé(e) comme dispositif de débranchement de l'appareil, celui-ci doit être facilement accessible. Pour débrancher l'appareil du secteur, retirez la fiche secteur de la prise de courant. 18. Ne pas surcharger les prises murales, les rallonges électriques ou les prises multiples. Il pourrait en résulter incendies ou chocs électriques. Veiller à ne pas dépasser la puissance maximale admissible de chaque élément de l'installation. 19. ATTENTION : pour réduire le risque d'incendie ou de choc électrique, ne pas exposer cet appareil à l'eau, la pluie ou à l'humidité. De plus, l'appareil ne doit pas être exposé à des égouttements d'eau ou des éclaboussures et aucun objet rempli de liquide, tel qu'un vase, ne doit être posé sur l'appareil. 20. Ne jamais insérer d'objets par les trous de ventilation de l'appareil. Ils pourraient entrer en contact avec les composants soumis à de hautes tensions ou les court-circuiter et ainsi occasionner un incendie ou un choc électrique. 21. La température ambiante lors de l'utilisation de l'appareil ne doit pas dépasser 35 degrés Celsius (95 °F). 22. Ne pas utiliser cet appareil dans des climats tropicaux. 23. Ne pas utiliser cet appareil dans des zones situées au-dessus de 2000 m d'altitude.</p>	<p>24. Si l'appareil a été transporté d'un environnement froid à un environnement chaud, s'assurer qu'aucun phénomène de condensation ne s'est produit avant de connecter le cordon d'alimentation. 25. Toujours laisser une distance de 5 cm (2") minimum autour du produit pour assurer une bonne ventilation. 26. Ne pas approcher de l'appareil une source de flammes nues, telle que des bougies allumées. 27. L'appareil ne doit être monté sur un mur ou au plafond que si le constructeur le prévoit.</p>  <p>28. Cet appareil a été conçu pour une utilisation en intérieur. Ne pas installer et/ou utiliser le produit à l'extérieur.</p>  <p>29. Ce produit présente des angles vifs. Le manipuler avec précaution. 30. Ne pas tenter de réparer cet appareil par vos propres moyens. L'ouverture de cet appareil peut s'avérer dangereuse. Pour toute intervention sur l'appareil, s'adresser à un personnel qualifié. 31. Lorsque le remplacement de composants est nécessaire, n'utiliser que les composants spécifiés par le fabricant ou présentant des caractéristiques identiques à l'exemplaire d'origine. Des composants non-conformes peuvent provoquer incendies, chocs électriques ou autres risques. 32. Après toute intervention ou réparation sur l'appareil, procéder à des tests afin de vérifier que le produit fonctionne en toute sécurité. 33. Mettre le volume de la source au minimum avant d'y raccorder les produits et d'augmenter le volume. Une fois les produits en place, augmenter progressivement le volume jusqu'à un niveau raisonnable et agréable.</p>

	<div style="background-color: black; color: white; padding: 5px; text-align: center; font-weight: bold;">CAUTION</div> <div style="text-align: center; font-weight: bold;">RISK OF ELECTRIC SHOCK DO NOT OPEN</div>	
<p>L'éclair représenté par le symbole flèche et contenu dans un triangle équilatéral, a pour but de prévenir l'utilisateur de la présence de tension élevée au sein de l'appareil pouvant entraîner un choc électrique.</p>	<p>ATTENTION : Afin de prévenir tout choc électrique, ne pas retirer le capot (ou l'arrière) de cet appareil. Aucune pièce n'est remplaçable par l'utilisateur. Si un entretien ou une réparation de l'appareil est nécessaire, contacter une personne qualifiée.</p>	<p>Symbole de mise en garde. Ce symbole est destiné à prévenir l'utilisateur de la présence d'instructions importantes mentionnées dans le manuel d'utilisation et relatives à la manipulation, mise en œuvre et à l'entretien de l'appareil.</p>
<p>34. Afin d'éviter des dommages auditifs éventuels, ne pas écouter le produit à un niveau sonore élevé pendant une longue durée. L'écoute à un niveau sonore excessif peut endommager l'oreille de l'utilisateur et entraîner des troubles auditifs (surdit� temporaire ou d�finitive, bourdonnements d'oreille, acouph�nes, hyperacousie). L'exposition de l'appareil auditif � un niveau sup�rieur � 85 dB SPL LAeq pendant plusieurs heures peut endommager l'ou�e irr�versiblement.</p> 	<p> 35. Apr�s avoir d�ball� le produit, veiller � ne pas laisser l'emballage � port�e des enfants. Il pr�sente un risque de suffocation.</p>	<p>36. Certains utilisateurs ne disposent pas d'une autonomie suffisante pour utiliser seuls le produit sans danger. En particulier, les enfants �g�s de moins de 14 ans et les personnes pr�sentant certaines d�ficiences doivent �tre imp�rativement surveill�s et accompagn�s lors de l'utilisation de l'appareil.</p>

#### Conditions de garantie

En cas de probl me, s'adresser   votre revendeur Focal.

La garantie l gale des vices cach s pour la France est de deux ans   compter de la d couverte du vice. La garantie l gale de conformit  pour la France sur tout mat riel neuf Focal est de deux ans   partir de la date d'achat. En cas de non-conformit  du mat riel, celui-ci doit  tre exp di , dans son emballage d'origine ou dans un emballage  quivalent de nature   assurer sa parfaite protection durant le transport, au revendeur qui analysera le mat riel et d terminera la nature de la panne. Si celui-ci est sous garantie et que les conditions de d clenchement de la garantie sont r unies, le mat riel sera r par  ou remplac  selon les conditions applicables en mati re de garantie l gale   la date d'achat de l'appareil. Dans le cas contraire, un devis de r paration sera propos . La garantie ne couvre pas les dommages r sultant d'une mauvaise utilisation ou d'un branchement incorrect (bobines mobiles brul es par exemple...). En dehors de la France, le mat riel Focal est couvert par une garantie dont les conditions sont fix es ou mises en  uvre localement par le distributeur officiel Focal de chaque pays, conform ment aux lois en vigueur sur le territoire concern .

**D claration IC :** D claration d'exposition aux radiations : Cet  quipement est conforme aux limites d'exposition aux rayonnements ISED  tablies pour un environnement non contr l . Cet  quipement doit  tre install  et utilis    plus de 20 cm entre le radiateur et votre corps.

IC: 20504-ST1955

**D claration de conformit  UE :** Par la pr sente, Focal JMLab d clare que ce syst me musical sans fil est conforme aux exigences essentielles et aux autres dispositions pertinentes de la Directive 2014/53/UE.

Vous trouverez le texte int gral de la d claration de conformit    l'adresse Internet suivante : <https://www.focal.com/declaration-of-conformity-for-the-european-union>

Le pr sent appareil est conforme aux CNR d'Industrie Canada applicables aux appareils radio exempts de licence. L'exploitation est autoris e aux deux conditions suivantes.

1. L'appareil ne doit pas produire de brouillage.

2. L'appareil doit accepter tout brouillage radio lectrique subi, m me si le brouillard est susceptible d'en compromettre le fonctionnement.



Electrical hazard symbol. This symbol is intended to alert the user to the presence of high voltage within the apparatus that may be of sufficient magnitude to constitute a risk of electric shock.

**CAUTION**  
RISK OF ELECTRIC SHOCK  
DO NOT OPEN

**WARNING:** To prevent any risk of electric shock, do not remove the cover (or the back) from the device. There are no user-serviceable parts in this device. For maintenance or repairs, contact a qualified professional.



Warning symbol. This symbol is designed to warn the user of the presence of important instructions mentioned in the user manual and relating to the handling, operation and maintenance of the device.





1. Read these instructions.
2. Keep these instructions.
3. Heed all warnings.
4. Follow all instructions.
5. Do not use this device near water.
6. Only clean with a dry cloth.
7. Do not block any ventilation openings. Install the device following the manufacturer's instructions.
8. Do not install the device near a heat source such as a radiator, cooker, heating vent or any other device that produces heat (including amplifiers).
9. Do not defeat the safety purpose of the polarized plug (common). A polarized plug has two blades with one wider than the other. The wide blade is provided for your safety. If the provided plug does not fit into your outlet, consult an electrician for replacement of the obsolete outlet.
10. Protect the power cord from being walked on or pinched particularly at plugs, sockets, and the point where they exit from the device.
11. Only use accessories recommended by the manufacturer.
12. Only use trolleys, stands, tripods, brackets, or tables recommended by the manufacturer, or those sold with the device. When a trolley is being used to move the device, take extra care to avoid injury from tipping.



13. Unplug this apparatus during lightning storms or when unused for long periods of time.

14. Refer all servicing to qualified service personnel. Servicing is required when the apparatus has been damaged in any way, such as power-supply cord or plug is damaged, liquid has been spilled or objects have fallen into the apparatus, the apparatus has been exposed to rain or moisture, does not operate normally, or has been dropped.
15. Only connect this device to the mains voltage indicated near the mains inlet. If you are unsure what the local mains voltage is ask your installer or your electricity supplier. For devices intended for use with a battery or another power source, refer to the user manual.
16. Only connect the device using the mains cable provided.
17. If the mains plug or a connector is used as the mains disconnection for the device, it must be easily accessible. To disconnect the device from the mains, remove the mains plug from the socket.
18. Do not overload wall sockets, extension leads or multiple socket outlets. This could cause a fire or an electric shock. Make sure that the maximum permissible power of each component of the installation is not exceeded.
19. **WARNING:** To reduce the risk of fire or electric shock, do not expose this device to water, rain or moisture. In addition, the device must not be exposed to dripping or splashing liquid and no objects filled with liquids, such as vases, should be placed on the device.
20. Do not insert any objects into the device's ventilation openings. They could come into contact with one of the high-voltage components or short-circuit them and cause a fire or an electric shock.
21. When using the device, the ambient temperature should not exceed 35 °C (95 °F).
22. Do not use this device in tropical climates.
23. Do not use this device at altitudes of more than 2,000m (6,500 ft).

24. If the device has been transported from a cold environment to a warm environment, ensure no condensation has accumulated before connecting the power cable.
25. Always leave at least 5cm (2") around the device to ensure good ventilation.
26. Do not place naked flame sources, such as lit candles, near the device.
27. The device should only be mounted on a wall or ceiling if the manufacturer allows for this.
28. This device has been designed for indoor use. Do not install and/or use the product outdoors.
29. This device has sharp corners. Handle it with care.
30. Do not attempt to repair this device yourself. Opening the device may be dangerous. Contact a qualified professional for all work on the device.
31. When replacement components are needed, only use the components specified by the manufacturer or components with identical specifications to the original. Using non-compliant components could cause fires, electric shocks or other risks.
32. After any maintenance or repair work on the device, test it to check that it is working safely.
33. Turn the volume to minimum before connecting the device. Once the products are in place, gradually increase the volume to a reasonable and comfortable level.

	<div style="background-color: black; color: white; padding: 5px; text-align: center; font-weight: bold;">CAUTION</div> <div style="text-align: center; font-weight: bold;">RISK OF ELECTRIC SHOCK DO NOT OPEN</div>	
<p>Electrical hazard symbol. This symbol is intended to alert the user to the presence of high voltage within the apparatus that may be of sufficient magnitude to constitute a risk of electric shock.</p>	<p><b>WARNING:</b> To prevent any risk of electric shock, do not remove the cover (or the back) from the device. There are no user-serviceable parts in this device. For maintenance or repairs, contact a qualified professional.</p>	<p>Warning symbol. This symbol is designed to warn the user of the presence of important instructions mentioned in the user manual and relating to the handling, operation and maintenance of the device.</p>
<p>34. To avoid damaging your hearing, do not listen to loudspeakers at high volumes for long periods of time. Listening to loudspeakers at an excessive volume can cause damage to the user's ears and may lead to hearing problems (temporary or permanent deafness, buzzing in the ears, tinnitus, hyperacusis). Exposing your ears to a volume higher than 85dB SPL-LAeq for several hours can irreversibly damage your hearing.</p> 	<p> 35. After removing the product from its packaging, keep the packaging out of children's reach. It could present a suffocation risk.</p>	<p>36. Some users who are not self-sufficient enough to use the product on their own without danger. In particular, children under 14 or people with some types of disabilities must be supervised and/or accompanied when using the device.</p>

#### Conditions of warranty

All Focal loudspeakers are covered by warranty drawn up by the official Focal distributor in your country. Your distributor can provide all details concerning the conditions of warranty. Warranty cover extends at least to that granted by the legal warranty in force in the country where the original purchase invoice was issued.

#### IC Declaration

This device complies with ISED's licence-exempt RSSs. Operation is subject to the following two conditions: (1) This device may not cause harmful interference, and (2) this device must accept any interference received, including interference that may cause undesired operation.

IC: 20504-ST1955

**Radiation Exposure Statement:** This equipment complies with ISED radiation exposure limits set forth for an uncontrolled environment. This equipment should be installed and operated with greater than 20cm between the radiator & your body.

**EU Declaration of Conformity:** Hereby, Focal JMLab declares that this wireless music system complies with the essential requirements and other relevant provisions of Directive 2014/53/EU.

The full text of the declaration of conformity is available at the following Internet address : <https://www.focal.com/declaration-of-conformity-for-the-european-union>



#### FCC Declaration





This equipment has been tested and found to comply with the limits for a Class B digital device, pursuant to part 15 of the FCC Rules. These limits are designed to provide reasonable protection against harmful interference in a residential installation. This equipment generates, uses and can radiate radio frequency energy and, if not installed and used in accordance with the instructions, may cause harmful interference to radio communications. However, there is no guarantee that interference will not occur in a particular installation. If this equipment does cause harmful interference to radio or television reception, which can be determined by turning the equipment off and on, the user is encouraged to try to correct the interference by one or more of the following measures:

- Reorient or relocate the receiving antenna.
- Increase the separation between the equipment and receiver.
- Connect the equipment into an outlet on a circuit different from that to which the receiver is connected.
- Consult the dealer or an experienced radio/TV technician for help.

FCC ID: 2AJYB-ST1955

Under UK PST1 regulation, you can find our Statement Of Compliance on <https://www.naimaudio.com/declarations-of-conformity-section> Statement Of Compliance.

	<div style="border: 1px solid black; padding: 5px; text-align: center;"> <p><b>CAUTION</b></p> <p>RISK OF ELECTRIC SHOCK DO NOT OPEN</p> </div>	
<p>Symbol für elektrische Gefahr. Dieses Symbol soll den Benutzer vor hoher Spannung im Gerät warnen, die zu einem Stromschlag führen kann.</p>	<p><b>WARNUNG:</b> Um die Gefahr eines Stromschlags zu vermeiden, entfernen Sie nicht die Abdeckung (oder die Rückseite) des Geräts. Es gibt in diesem Gerät keine vom Benutzer zu wartenden Teile. Wenden Sie sich bei Wartungs- oder Reparaturarbeiten an qualifiziertes Fachpersonal.</p>	<p>Warnsymbol. Dieses Symbol soll den Benutzer auf wichtige Anweisungen in der Bedienungsanleitung hinweisen, die sich auf die Handhabung, den Betrieb und die Wartung des Geräts beziehen.</p>
<ol style="list-style-type: none"> <li>1. Lesen Sie diese Anweisungen.</li> <li>2. Bewahren Sie diese Anweisungen auf.</li> <li>3. Beachten Sie alle Warnungen.</li> <li>4. Befolgen Sie alle Anweisungen.</li> <li>5. Verwenden Sie dieses Gerät nicht in der Nähe von Wasser.</li> <li>6. Trocknen Sie das Gerät nur mit einem trockenen Tuch.</li> <li>7. Blockieren Sie keine Lüftungsöffnungen. Installieren Sie das Gerät gemäß den Anweisungen des Herstellers.</li> <li>8. Installieren Sie das Gerät nicht in der Nähe von Wärmequellen, z. B. Heizkörpern, Wärmespeichern, Öfen oder Geräten (z. B. Verstärkern), die Wärme abgeben.</li> <li>9. Nehmen Sie keine Veränderungen vor, die die Sicherheitsfunktion des polarisierten Steckers beeinträchtigen. Ein polarisierter Netzstecker hat zwei Stifte, bei denen einer breiter ist als der andere. Der breite Stift dient Ihrer Sicherheit. Wenn der mitgelieferte Stecker nicht in Ihre Steckdose passt, wenden Sie sich an einen Elektriker, um die veraltete Steckdose auszutauschen.</li> <li>10. Schützen Sie das Netzkabel vor Betreten oder Einklemmen, insbesondere an Steckern, Steckdosen und der Stelle, an der es aus dem Gerät austritt.</li> <li>11. Verwenden Sie nur vom Hersteller empfohlenes Zubehör.</li> <li>12. Verwenden Sie das Gerät nur mit dem Wagen, Ständer, Stativ, Wandhalter oder Tisch, der mitgeliefert oder vom Hersteller empfohlen wird. Wenn ein Wagen verwendet wird, ist beim Bewegen der Kombination von Wagen und Geräte Vorsicht geboten, um Verletzungen durch Umkippen zu vermeiden.</li> </ol>  <ol style="list-style-type: none"> <li>13. Ziehen Sie den das Netzkabel dieses Geräts bei Gewittern oder bei längerer Nichtbenutzung aus der Steckdose.</li> </ol>	<ol style="list-style-type: none"> <li>14. Wartungsarbeiten dürfen nur von qualifizierten Technikern ausgeführt werden. Eine Wartung ist erforderlich, falls das Gerät in irgendeiner Weise beschädigt wurde, z. B. wenn das Netzkabel oder der Stecker beschädigt ist, Flüssigkeit darüber verschüttet wurde oder Gegenstände in das Gerät gefallen sind, das Gerät Regen oder Feuchtigkeit ausgesetzt war, nicht normal funktioniert oder fallen gelassen wurde.</li> <li>15. Schließen Sie dieses Produkt nur an die auf dem Gerät angegebene Art der Netzversorgung an. Wenn Sie sich nicht sicher sind, welche Art von Netzanschluss für das Produkt oder Ihre Elektroinstallation erforderlich ist, fragen Sie Ihren Installateur oder Ihren Stromversorger. Geräte, die für die Verwendung mit einer Batterie oder einer anderen Stromquelle vorgesehen sind, finden Sie in der Bedienungsanleitung.</li> <li>16. Schließen Sie das Gerät nur mit dem mitgelieferten Netzstecker an.</li> <li>17. Wird der Netzstecker oder der Geräterestecker als Abschalteinrichtung verwendet, muss die Abschalteinrichtung jederzeit uneingeschränkt bedient werden können. Um das Gerät vom Netz zu trennen, ziehen Sie den Netzstecker aus der Steckdose.</li> <li>18. Überlasten Sie keine Wandsteckdosen, Verlängerungskabel oder Mehrfachsteckdosen. Dies könnte einen Brand oder elektrischen Schlag verursachen. Achten Sie darauf, dass die maximal zulässige Leistung der einzelnen Komponenten der Anlage nicht überschritten wird.</li> <li>19. <b>WARNUNG:</b> Um die Gefahr von Bränden oder Stromschlägen zu verringern, vermeiden Sie, dass dieses Gerät Wasser, Regen oder Feuchtigkeit ausgesetzt wird. Darüber hinaus darf das Gerät keinen Tropfen oder Spritzern ausgesetzt werden und es dürfen keine mit Flüssigkeiten gefüllten Gegenstände, wie z. B. Vasen, auf das Gerät gestellt werden.</li> <li>20. Stecken Sie keine Gegenstände in die Lüftungsöffnungen des Gerätes. Sie können mit einer der Hochspannungskomponenten in Berührung kommen oder diese kurzschließen und einen Brand oder Stromschlag verursachen.</li> <li>21. Bei der Verwendung des Geräts sollte die Umgebungstemperatur 35 Grad Celsius (95°F) nicht überschreiten.</li> </ol>	<ol style="list-style-type: none"> <li>22. Verwenden Sie dieses Gerät nicht in tropischen Klimazonen.</li> <li>23. Verwenden Sie dieses Gerät nicht in Höhen von mehr als 2.000 m (6.500 ft).</li> <li>24. Wenn das Gerät von einer kalten in eine warme Umgebung bewegt wurde, stellen Sie sicher, dass sich vor dem Anschluss des Netzkabels kein Kondenswasser angesammelt hat.</li> <li>25. Halten Sie für eine gute Belüftung immer einen Abstand von mindestens 5 cm (2") um das Gerät herum ein.</li> <li>26. Stellen Sie keine offenen Feuerquellen, wie z. B. brennende Kerzen, in der Nähe des Geräts auf.</li> <li>27. Das Gerät sollte nur an der Wand oder an der Decke montiert werden, wenn der Hersteller dies zulässt.</li> <li>28. Dieses Gerät wurde für den Einsatz in Innenräumen konzipiert. Das Produkt darf nicht im Freien installiert werden.</li> <li>29. Dieses Produkt hat scharfe Ecken. Behandeln Sie es mit Vorsicht.</li> <li>30. Versuchen Sie nicht, dieses Gerät selbst zu reparieren. Das Öffnen des Geräts kann gefährlich sein. Wenden Sie sich für alle Arbeiten am Gerät an eine qualifizierte Fachkraft.</li> <li>31. Wenn Ersatzteile benötigt werden, verwenden Sie nur vom Hersteller angegebene oder mit den Originalteilen identische Komponenten. Die Verwendung nicht konformer Teile kann Brände, Stromschläge oder andere Risiken verursachen.</li> <li>32. Testen Sie nach Wartungs- oder Reparaturarbeiten das Gerät, um sicherzustellen, dass es sicher funktioniert.</li> <li>33. Stellen Sie die Quelle auf Minimum, bevor Sie die Produkte anschließen und die Lautstärke erhöhen. Sobald die Geräte angeschlossen sind, erhöhen Sie die Lautstärke allmählich auf einen angemessenen und angenehmen Pegel.</li> </ol>





	<div style="background-color: black; color: white; padding: 5px; text-align: center; font-weight: bold;">CAUTION</div> <div style="text-align: center; font-weight: bold;">RISK OF ELECTRIC SHOCK DO NOT OPEN</div>	
<p>Symbol für elektrische Gefahr. Dieses Symbol soll den Benutzer vor hoher Spannung im Gerät warnen, die zu einem Stromschlag führen kann.</p>	<p>WARNUNG: Um die Gefahr eines Stromschlags zu vermeiden, entfernen Sie nicht die Abdeckung (oder die Rückseite) des Geräts. Es gibt in diesem Gerät keine vom Benutzer zu wartenden Teile. Wenden Sie sich bei Wartungs- oder Reparaturarbeiten an qualifiziertes Fachpersonal.</p>	<p>Warnsymbol. Dieses Symbol soll den Benutzer auf wichtige Anweisungen in der Bedienungsanleitung hinweisen, die sich auf die Handhabung, den Betrieb und die Wartung des Geräts beziehen.</p>
<p>34. Um mögliche Hörschäden zu vermeiden, hören Sie das Produkt nicht über längere Zeit bei hoher Lautstärke. Das Hören bei übermäßiger Lautstärke kann das Gehör des Benutzers schädigen und Hörstörungen verursachen (vorübergehender oder dauerhafter Hörverlust, Ohrgeräusche, Tinnitus, Hyperakusis). Eine mehrstündige Exposition gegenüber einem Schalldruckpegel über 85 dB SPL LAeq kann das Gehör irreversibel schädigen.</p> 	<p>35. Wenn Sie das Produkt aus der Verpackung genommen haben, bewahren Sie die Verpackung außerhalb der Reichweite von Kindern auf. Es könnte ein Erstickenrisiko darstellen..</p> 	<p>36. Einige Benutzer sind nicht selbstständig genug, um das Produkt sicher allein zu verwenden, insbesondere Kinder unter 14 Jahren oder Menschen mit bestimmten Behinderungen müssen bei der Verwendung des Geräts beaufsichtigt und/oder betreut werden.</p>

Hiermit erklärt Focal JMLab, dass dieses drahtlose Musiksystème den grundlegenden Anforderungen und den weiteren einschlägigen Bestimmungen der Richtlinie 2014/53/EU entspricht.





Den vollständigen Text der Konformitätserklärung finden Sie unter folgender Internetadresse: <https://www.focal.com/declaration-of-conformity-for-the-european-union>

#### Garantiebedingungen

Alle Focal-Produkte werden von einer Garantie abgedeckt, die von der offiziellen Focal-Vertriebsgesellschaft Ihres Landes ausgearbeitet wurde. Diese kann Ihnen weiterführende Informationen zu den Garantiebedingungen zur Verfügung stellen. Die Garantie umfasst mindestens die Bedingungen, die vom Gesetzgeber des Landes, in dem der Original-Kaufbeleg ausgestellt wurde, eingeräumt werden.

	<div style="border: 1px solid black; padding: 5px; text-align: center;"> <b>CAUTION</b>        RISK OF ELECTRIC SHOCK        DO NOT OPEN     </div>	
<p>Simbolo di pericolo elettrico. Questo simbolo ha la funzione di avvertire l'utente della presenza di alta tensione all'interno del dispositivo in grado di causare scosse elettriche.</p>	<p>ATTENZIONE: per evitare il rischio di scosse elettriche, non rimuovere la copertura (o la parte posteriore) del dispositivo. Nel dispositivo non sono presenti parti aggiustabili dall'utente. Per la manutenzione o eventuali riparazioni, rivolgersi a un professionista qualificato.</p>	<p>Simbolo di avvertenza. Questo simbolo avverte l'utente della presenza di importanti istruzioni contenute nel manuale d'uso e relative al maneggio, al funzionamento e alla manutenzione del dispositivo.</p>
<ol style="list-style-type: none"> <li>1. Leggere queste istruzioni.</li> <li>2. Conservare queste istruzioni.</li> <li>3. Tenere presenti tutte le avvertenze.</li> <li>4. Attenersi a tutte le istruzioni.</li> <li>5. Non utilizzare questo impianto in prossimità dell'acqua.</li> <li>6. Pulire esclusivamente con un panno asciutto.</li> <li>7. Non bloccare le aperture per la ventilazione. Eseguire l'installazione attenendosi alle istruzioni del produttore.</li> <li>8. Non installare in prossimità di fonti di calore quali radiatori, diffusori di aria calda, stufe o altri dispositivi, ivi inclusi gli amplificatori, che emanano calore.</li> <li>9. Non danneggiare la funzione di sicurezza della spina polarizzata (comune). Una spina polarizzata è dotata di due lamelle, una più larga dell'altra. La più larga serve a garantire la sicurezza dell'utente. Nel caso in cui la spina in dotazione non sia compatibile con la presa, rivolgersi a un elettricista per la sostituzione della presa obsoleta.</li> <li>10. Proteggere il cavo di alimentazione, affinché non venga calpestato o schiacciato, in particolare in prossimità di spine, prese e nel punto in cui fuoriesce dal dispositivo.</li> <li>11. Utilizzare solo gli accessori/strumenti di corredo indicati dal produttore.</li> <li>12. Utilizzare esclusivamente con il carrello, il supporto, il cavalletto, il sostegno o il piano di appoggio indicati dal produttore o in vendita con l'impianto. Nel caso in cui venga utilizzato un carrello, è necessario prestare attenzione durante lo spostamento dell'impianto per evitare lesioni da caduta.</li> </ol>  <ol style="list-style-type: none"> <li>13. In caso di temporali con fulmini o di mancato utilizzo per un periodo di tempo prolungato, scollegare l'impianto dall'alimentazione.</li> <li>14. Per assistenza, contattare personale qualificato. L'assistenza è necessaria nel caso in cui l'impianto abbia subito danni, ad esempio, in caso di danneggiamento del cavo di alimentazione o della spina, contatto con liquidi o urto con altri oggetti, esposizione a pioggia o umidità, funzionamento anomalo o caduta.</li> </ol>	<ol style="list-style-type: none"> <li>15. Collegare questo prodotto soltanto al tipo di alimentazione elettrica indicato sul dispositivo. In caso di incertezza a proposito del tipo di alimentazione elettrica richiesto dal prodotto o dall'impianto elettrico, chiedere all'installatore o al fornitore di energia elettrica. Per i dispositivi che richiedono l'uso di una batteria o un altro tipo di alimentazione, consultare il manuale d'uso.</li> <li>16. Collegare il dispositivo utilizzando esclusivamente la spina in dotazione.</li> <li>17. Le eventuali spine o accoppiatori utilizzati come dispositivi di scollegamento devono essere sempre prontamente accessibili. Per scollegare l'apparecchiatura dalla rete elettrica, disinserire la spina dalla presa.</li> <li>18. Non sovraccaricare le prese elettriche a muro, le prolunghe o gli adattatori multipli. Ciò può comportare un rischio d'incendio o di scossa elettrica. Assicurarsi che la potenza massima consentita di ciascun componente dell'impianto non venga superata.</li> <li>19. ATTENZIONE: per ridurre il rischio d'incendio o di scosse elettriche, non esporre il dispositivo ad acqua, pioggia o umidità. Inoltre, il dispositivo non deve essere esposto al contatto con liquidi o spruzzi. Non collocare sul dispositivo contenitori pieni di liquido, come ad esempio vasi.</li> <li>20. Non inserire nessun oggetto attraverso i fori di ventilazione del dispositivo. Potrebbe venire a contatto con componenti ad alta tensione o cortocircuitarli, causando incendi o scosse elettriche.</li> <li>21. Durante l'utilizzo del dispositivo, la temperatura dell'ambiente circostante non deve superare i 35 gradi Celsius.</li> <li>22. Non utilizzare il dispositivo in climi tropicali.</li> <li>23. Non utilizzare il dispositivo ad altitudini superiori ai 2.000 m (6.500 ft).</li> <li>24. Se il dispositivo è stato trasportato da un ambiente freddo a un ambiente caldo, verificare che non si sia accumulata condensa prima di collegare il cavo di alimentazione.</li> <li>25. Lasciare sempre una distanza di almeno 5 cm (2") attorno al prodotto per consentirne un'adeguata ventilazione.</li> <li>26. Non avvicinare al dispositivo fiamme dirette, come candele accese.</li> </ol>	<ol style="list-style-type: none"> <li>27. L'apparecchio può essere montato su una parete o un soffitto soltanto se il produttore lo consente.</li> <li>28. Questo dispositivo è stato progettato per uso interno. Non installare il prodotto all'esterno.</li> <li>29. Questo prodotto presenta spigoli affilati. Maneggiare con cura.</li> <li>30. Non provare mai ad eseguire riparazioni di propria iniziativa. Aprire il dispositivo può essere pericoloso. Contattare un professionista qualificato per eseguire qualsiasi tipo di lavoro sul dispositivo.</li> <li>31. In caso siano necessarie parti di ricambio, utilizzare esclusivamente le parti specificate dal produttore o parti dalle caratteristiche tecniche identiche a quelle del prodotto originale. L'utilizzo di parti non conformi può causare incendi, scosse elettriche o comportare altri rischi.</li> <li>32. In seguito ad operazioni di riparazione o manutenzione del dispositivo, collaudarlo per assicurarne il funzionamento in sicurezza.</li> <li>33. Abbassare il volume della sorgente al minimo prima di collegare i prodotti e aumentare il volume. Una volta preparati i prodotti, aumentare gradualmente il volume fino a raggiungere un livello ragionevole e gradevole.</li> </ol>  







	<div style="background-color: black; color: white; padding: 5px; text-align: center; font-weight: bold;">CAUTION</div> <div style="text-align: center; font-weight: bold;">RISK OF ELECTRIC SHOCK DO NOT OPEN</div>	
<p>Simbolo di pericolo elettrico. Questo simbolo ha la funzione di avvertire l'utente della presenza di alta tensione all'interno del dispositivo in grado di causare scosse elettriche.</p>	<p>ATTENZIONE: per evitare il rischio di scosse elettriche, non rimuovere la copertura (o la parte posteriore) del dispositivo. Nel dispositivo non sono presenti parti aggiustabili dall'utente. Per la manutenzione o eventuali riparazioni, rivolgersi a un professionista qualificato.</p>	<p>Simbolo di avvertenza. Questo simbolo avverte l'utente della presenza di importanti istruzioni contenute nel manuale d'uso e relative al maneggio, al funzionamento e alla manutenzione del dispositivo.</p>
<p>34. Per evitare danni all'udito, non ascoltare il prodotto a un volume elevato per lunghi periodi. L'ascolto a un volume eccessivo può danneggiare l'udito dell'utente e causare disturbi uditivi (perdita temporanea o permanente dell'udito, ronzii, acufeni, iperacusia). L'esposizione dell'orecchio a livelli superiori a 85 dB SPL LAeq per diverse ore può causare danni uditivi irreversibili.</p> 	<p>35. Dopo aver rimosso il prodotto dalla confezione, tenerla lontano dalla portata dei bambini. Potrebbe comportare un rischio di soffocamento.</p> 	<p>36. Alcuni utenti non sono sufficientemente autonomi da poter utilizzare questo prodotto da soli in sicurezza. In particolare, i bambini dall'età inferiore ai 14 anni o le persone con alcuni tipi di disabilità devono essere supervisionati e/o accompagnati durante l'utilizzo del dispositivo.</p>





Con la presente, Focal JMLab dichiara che questo sistema musicale wireless è conforme ai requisiti essenziali e alle altre disposizioni pertinenti della Direttiva 2014/53/UE.

Il testo completo della dichiarazione di conformità è disponibile al seguente indirizzo Internet: <https://www.focal.com/declaration-of-conformity-for-the-european-union>

#### Condizioni di garanzia

Tutti gli altoparlanti Focal sono coperti da garanzia emessa dal distributore ufficiale Focal del tuo paese. Il tuo distributore potrà fornirti tutti i dettagli relativi alle condizioni di garanzia. La copertura della garanzia comprende quanto concesso dalla garanzia legale in forza nel paese in cui è stata emessa la fattura d'acquisto originale.

	<div style="border: 1px solid black; padding: 5px; text-align: center;"> <b>CAUTION</b>        RISK OF ELECTRIC SHOCK        DO NOT OPEN     </div>	
<p>Símbolo de peligro eléctrico. Este símbolo tiene por objeto prevenir al usuario de la existencia de tensiones elevadas en el interior del aparato con riesgo de electrocución.</p>	<p>ADVERTENCIA: Para prevenir el riesgo de choque eléctrico, no retire la tapa (ni la parte trasera) de este aparato. Ningún componente de este aparato es reemplazable por el usuario. Para operaciones de mantenimiento o de reparación, póngase en contacto con un profesional cualificado.</p>	<p>Símbolo de advertencia. Este símbolo se ha diseñado para advertir al usuario de la presencia de instrucciones importantes mencionadas en el manual de usuario y relacionadas con el manejo, funcionamiento y mantenimiento del dispositivo.</p>
<ol style="list-style-type: none"> <li>1. Lea estas instrucciones.</li> <li>2. Conserve estas instrucciones.</li> <li>3. Tenga en consideración las advertencias.</li> <li>4. Respete todas las instrucciones.</li> <li>5. No utilice este aparato cerca del agua.</li> <li>6. Límpielo únicamente con un paño seco.</li> <li>7. No obstruya ningún orificio de ventilación. Instale el aparato según las instrucciones del fabricante.</li> <li>8. No instale el aparato cerca de fuentes de calor, como radiadores, calefactores, estufas u otros aparatos (incluidos los amplificadores) que produzcan calor.</li> <li>9. No invalide el objetivo de seguridad de la toma polarizada (común). Las tomas polarizadas presentan dos clavijas, una más ancha que la otra. La clavija ancha es un dispositivo de seguridad. Si el enchufe suministrado no se adapta a su toma de corriente, consulte con un electricista para reemplazar la toma.</li> <li>10. Proteja el cable para que no se pueda pisar, aplastar ni quedar aprisionado, especialmente en el enchufe, las tomas de corriente y la salida del cable desde el equipo.</li> <li>11. Utilice solo accesorios/complementos especificados por el fabricante.</li> <li>12. Utilice únicamente el carro, soporte, trípode, bastidor o mesa especificado por el fabricante o que se venda con el aparato. Cuando utilice un carro, extreme la prudencia al desplazarlo con el aparato para evitar posibles lesiones debidas a su vuelco.</li> </ol>  <ol style="list-style-type: none"> <li>13. Desenchufe el aparato en caso de tormenta o si no lo utiliza durante un período de tiempo prolongado.</li> <li>14. Encargue todo el mantenimiento a personal cualificado para ello. El mantenimiento será necesario siempre que se produzcan incidentes como el deterioro del cable o el enchufe, el derrame de líquidos o la introducción de objetos en el interior del aparato, la exposición a la lluvia o a la humedad, el mal funcionamiento o la caída del equipo.</li> </ol>	<ol style="list-style-type: none"> <li>15. Conecte solo este producto con el tipo de alimentación eléctrica indicado en el dispositivo. Si no sabe qué tipo de alimentación eléctrica se necesita para el producto o su instalación eléctrica, pregunte a su instalador o a su proveedor de electricidad. Si el aparato está previsto para un uso con batería u otra fuente de alimentación, consulte el manual de usuario.</li> <li>16. Para conectar este aparato utilice únicamente el enchufe suministrado.</li> <li>17. Donde se utilice el enchufe de red o un acoplador de aparato como un dispositivo de desconexión, este deberá ser fácilmente accionable. Para desconectar el equipo de la red, saque el enchufe de red de la toma.</li> <li>18. No sobrecargue las tomas de corriente, los alargadores ni las tomas múltiples, ya que podría provocar un incendio o un choque eléctrico. Asegúrese de que no se supera la potencia máxima admisible de cada componente de la instalación.</li> <li>19. ADVERTENCIA: Para reducir el riesgo de incendio o de choque eléctrico, no exponga este aparato al agua, la lluvia o la humedad. Asimismo, no debe exponerse a goteo o salpicaduras de líquidos ni debe colocarse sobre el aparato ningún objeto lleno de líquido, como floreros.</li> <li>20. No introduzca ningún objeto en los orificios de ventilación del aparato. Dicho objeto podría entrar en contacto con componentes sometidos a altas tensiones y producir un cortocircuito, provocando un incendio o un choque eléctrico.</li> <li>21. Cuando utilice el aparato, la temperatura ambiente no debería superar los 35 grados Celsius.</li> <li>22. No utilice este aparato en climas tropicales.</li> <li>23. No utilice este aparato en altitudes superiores a 2000 m (6500 pies).</li> <li>24. Si traslada el aparato desde un entorno frío a otro caliente, asegúrese de que no se haya producido condensación antes de conectar el cable de alimentación.</li> <li>25. Deje siempre una distancia mínima de 5 cm (2 pulgadas) en torno al equipo para garantizar una ventilación adecuada.</li> <li>26. No coloque ninguna fuente de llamas desnudas, como velas encendidas, cerca del aparato.</li> </ol>	<ol style="list-style-type: none"> <li>27. El aparato solo debería instalarse en una pared o techo si el fabricante lo permite.</li> <li>28. Este aparato está diseñado para usarlo en espacios interiores.  No instale este equipo en el exterior.</li> <li>29. Este producto tiene esquinas afiladas. Manéjelo con cuidado. </li> <li>30. No intente reparar este aparato por sus propios medios. Abrir el dispositivo puede ser peligroso. Para cualquier intervención en el dispositivo, póngase en contacto con un profesional cualificado.</li> <li>31. Cuando se necesiten componentes de repuesto, use solo los componentes especificados por el fabricante o componentes que cuenten con funcionalidades técnicas idénticas que las del producto original. El uso de componentes inadecuados puede provocar incendios, choques eléctricos u otros riesgos.</li> <li>32. Después de cualquier operación de mantenimiento o reparación, realice una prueba para garantizar que el aparato funciona en condiciones de seguridad.</li> <li>33. Ponga la fuente al mínimo antes de conectar los productos y subir el volumen. Una vez que los productos estén en su sitio, suba el volumen gradualmente hasta alcanzar un nivel sonoro razonable y cómodo.</li> </ol>



	<div style="background-color: black; color: white; padding: 5px; text-align: center; font-weight: bold;">CAUTION</div> <div style="text-align: center; font-weight: bold;">RISK OF ELECTRIC SHOCK DO NOT OPEN</div>	
<p>Símbolo de peligro eléctrico. Este símbolo tiene por objeto prevenir al usuario de la existencia de tensiones elevadas en el interior del aparato con riesgo de electrocución.</p>	<p>ADVERTENCIA: Para prevenir el riesgo de choque eléctrico, no retire la tapa (ni la parte trasera) de este aparato. Ningún componente de este aparato es reemplazable por el usuario. Para operaciones de mantenimiento o de reparación, póngase en contacto con un profesional cualificado.</p>	<p>Símbolo de advertencia. Este símbolo se ha diseñado para advertir al usuario de la presencia de instrucciones importantes mencionadas en el manual de usuario y relacionadas con el manejo, funcionamiento y mantenimiento del dispositivo.</p>
<p>34. Para evitar posibles daños auditivos, no escuche el producto a un volumen alto durante períodos prolongados. Escuchar a un volumen excesivo puede dañar los oídos del usuario y provocar trastornos auditivos (pérdida de audición temporal o permanente, zumbidos, acúfenos, hiperacusia). La exposición del oído a niveles superiores a 85 dB SPL LAeq durante varias horas puede causar una pérdida auditiva irreversible.</p> 	<p>35. Tras sacar el producto de su embalaje, guarde el embalaje fuera del alcance de los niños, ya que, de lo contrario, podría haber peligro de asfixia.</p> 	<p>36. Algunos usuarios no tienen suficiente autonomía para usar el producto por su cuenta sin peligro. En especial, los menores de 14 años o las personas con algún tipo de discapacidad deben contar con supervisión o estar acompañados cuando utilicen el aparato.</p>





Por la presente, Focal JMLab declara que este sistema musical inalámbrico cumple con los requisitos esenciales y otras disposiciones relevantes de la Directiva 2014/53/UE.

El texto completo de la declaración de conformidad está disponible en la siguiente dirección de Internet: <https://www.focal.com/declaration-of-conformity-for-the-european-union>

#### Condiciones de garantía

Todos los altavoces Focal están cubiertos por una garantía preparada por el distribuidor oficial de Focal en su país. Su distribuidor le proporcionará todos los detalles acerca de las condiciones de la garantía. La extensión de la garantía cubre al menos todo lo contemplado por una garantía legal en vigor en el país en el cual se expidió la factura oficial de compra.

 <p>Símbolo de perigo elétrico. Este símbolo destina-se a informar o utilizador da presença de tensão elevada no dispositivo que pode provocar um choque elétrico.</p>	<div style="text-align: center; border: 1px solid black; padding: 5px; background-color: #333; color: white; width: fit-content; margin: 0 auto;"> <b>CAUTION</b>        RISK OF ELECTRIC SHOCK        DO NOT OPEN     </div> <p>AVISO : Para evitar qualquer risco de choque elétrico, não retire a cobertura (ou a parte traseira) do dispositivo. Este dispositivo não possui peças que possam receber assistência por parte do utilizador. Para efeitos de manutenção ou reparação, contacte um profissional qualificado.</p>	 <p>O ponto de exclamação dentro de um triângulo equilátero, tem por objetivo alertar o usuário para a presença de instruções importantes mencionadas no manual de uso e relativas a implementação e manutenção do aparelho.</p>
<ol style="list-style-type: none"> <li>1. Leia estas instruções.</li> <li>2. Conserve estas instruções.</li> <li>3. Respeite todos os avisos.</li> <li>4. Siga todas as instruções.</li> <li>5. Não utilize este dispositivo perto de água.</li> <li>6. Limpe apenas com um pano seco.</li> <li>7. Não obstrua nenhum orifício de ventilação. Instale o dispositivo de acordo com as instruções do fabricante.</li> <li>8. Não instale o dispositivo perto de uma fonte de calor, tal como um radiador, um fogão, uma boca de aquecimento, ou de qualquer outro dispositivo (incluindo amplificadores) que emita calor.</li> <li>9. Não abdique do dispositivo de segurança da ficha polarizada. Uma ficha polarizada dispõe de dois pinos, sendo um maior do que o outro. O pino maior existe para sua segurança. Se a ficha fornecida não entrar na tomada que tem disponível, consulte um electricista para efeitos de substituição da tomada obsoleta.</li> <li>10. Certifique-se de que o cabo de alimentação não pode ser pisado, esmagado nem dobrado. Deve ser dada especial atenção à ficha de alimentação e à ligação do cabo com o dispositivo.</li> <li>11. Utilize apenas os acessórios recomendados pelo fabricante.</li> <li>12. Utilize apenas os carros de deslocamento, pés, tripés, suportes ou mesas recomendados pelo fabricante ou vendidos com o dispositivo. Quando for utilizado um carro de deslocamento, redobre a atenção durante a deslocação do conjunto carro/dispositivo de forma a evitar qualquer lesão devida a quedas.</li> </ol> <div style="text-align: center; margin: 10px 0;">  </div> <ol style="list-style-type: none"> <li>13. Desligue o dispositivo em caso de trovoadas ou durante períodos prolongados durante os quais o dispositivo não seja utilizado.</li> <li>14. Todos os serviços de manutenção devem ser realizados por técnicos qualificados. É necessário efetuar um serviço de manutenção no seguimento de qualquer dano causado no dispositivo, como deterioração do cabo ou da ficha de alimentação, derramamento de líquidos ou inserção de objetos no interior do dispositivo, exposição à chuva ou humidade, avaria ou queda do dispositivo.</li> </ol>	<ol style="list-style-type: none"> <li>15. Este produto apenas deve ser ligado ao tipo de tomada de alimentação indicado no dispositivo. Em caso de dúvida sobre o tipo de alimentação da instalação elétrica necessária para o produto, consulte o vendedor do produto ou o fornecedor de eletricidade. Relativamente aos dispositivos destinados a utilização através de bateria ou de outra fonte de alimentação, consulte o manual de utilização.</li> <li>16. Ligue o dispositivo apenas através da ficha elétrica fornecida.</li> <li>17. Nos casos em que a tomada da rede de alimentação ou uma tomada no dispositivo ou o comutador On/Off seja utilizado como meio de desativação, este meio deve permanecer sempre acessível.</li> <li>18. Não sobrecarregue as tomadas de parede, as extensões elétricas nem as tomadas múltiplas. Tal poderá levar a incêndios ou choques elétricos. Não exceda a potência máxima permitida para cada elemento da instalação.</li> <li>19. CUIDADO: Para reduzir o risco de incêndio ou choque elétrico, não exponha este dispositivo à chuva nem à humidade. Além disso, o dispositivo não deve ser exposto a gotejamentos de água ou salpicos e não deve ser colocado sobre o dispositivo qualquer objeto cheio de líquido, como um copo.</li> <li>20. Nunca insira objetos nos buracos de ventilação do dispositivo. Se o fizer, estes poderão entrar em contacto com os componentes sujeitos a alta tensão ou provocar um curto-circuito, o que por sua vez poderá provocar um incêndio ou choque elétrico. Nunca derrame líquidos no dispositivo.</li> <li>21. A temperatura ambiente quando da utilização do dispositivo não deve ser superior a 35 graus Celsius (95 °F).</li> <li>22. Não utilize este dispositivo em climas tropicais.</li> <li>23. Não utilize este dispositivo em zonas situadas acima de 2000 m de altitude.</li> <li>24. Se o dispositivo tiver sido transportado de um ambiente frio para um ambiente quente, certifique-se de que não ocorre qualquer fenómeno de condensação antes de ligar o cabo de alimentação.</li> <li>25. Deixe sempre uma distância de, pelo menos, 5 cm (2") em redor do produto, para que haja uma ventilação adequada.</li> </ol>	<ol style="list-style-type: none"> <li>26. Não coloque fontes de chamas desprotegidas, como velas acesas, sobre o dispositivo.</li> <li>27. O dispositivo não deve ser montado numa parede ou num teto, exceto se assim previsto pelo fabricante.</li> <li>28. Este dispositivo foi concebido para utilização em interiores. Não instalar o produto em exteriores.</li> <li>29. Este produto tem cantos afiados. Manuseie-o com cuidado.</li> <li>30. Não tente reparar este dispositivo. Abri-lo pode resultar em exposição a tensões perigosas ou outros riscos. Contacte um profissional qualificado para a realização de qualquer trabalho de manutenção.</li> <li>31. Quando for necessária a substituição de componentes, utilize somente componentes especificados pelo fabricante ou com características idênticas ao original. Componentes não conformes podem causar incêndios, choques elétricos ou outros riscos.</li> <li>32. Após uma intervenção ou reparação no dispositivo, efetue testes para verificar se o produto funciona em segurança.</li> <li>33. Coloque o volume no mínimo antes de conectar os produtos a de aumentar o volume. Uma vez colocados os produtos, aumente gradualmente o volume até um nível razoável e agradável.</li> </ol>



	<div style="text-align: center; background-color: black; color: white; padding: 5px; border: 1px solid black;"> <b>CAUTION</b>  RISK OF ELECTRIC SHOCK  DO NOT OPEN </div>	
<p>Símbolo de perigo elétrico. Este símbolo destina-se a informar o utilizador da presença de tensão elevada no dispositivo que pode provocar um choque elétrico.</p>	<p>AVISO : Para evitar qualquer risco de choque elétrico, não retire a cobertura (ou a parte traseira) do dispositivo. Este dispositivo não possui peças que possam receber assistência por parte do utilizador. Para efeitos de manutenção ou reparação, contacte um profissional qualificado.</p>	<p>O ponto de exclamação dentro de um triângulo equilátero, tem por objetivo alertar o usuário para a presença de instruções importantes mencionadas no manual de uso e relativas a implementação e manutenção do aparelho.</p>
<p>34. Para evitar possíveis danos auditivos, não ouça o produto em volume alto por longos períodos. Ouvir em volume excessivo pode danificar a audição do usuário e causar distúrbios auditivos (perda auditiva temporária ou permanente, zumbido, acúfeno, hiperacusia). A exposição do ouvido a níveis superiores a 85 dB SPL LAeq por várias horas pode causar perda auditiva irreversível.</p> 	<p>35. Antes de desembalar o produto, certifique-se de que coloca a embalagem fora do alcance de crianças. Esta apresenta um risco de asfixia.</p> 	<p>36. Alguns utilizadores não têm autonomia suficiente para utilizarem o produto sozinhos sem riscos. Em particular, as crianças com menos de 14 anos e as pessoas portadoras de determinadas deficiências têm obrigatoriamente de ser vigiadas e/ou acompanhadas durante a utilização do dispositivo.</p>





A Focal JMLab declara, por este meio, que este sistema de música sem fios está em conformidade com os requisitos essenciais e outras disposições relevantes da Diretiva 2014/53/UE.

O texto completo da declaração de conformidade está disponível no seguinte endereço da Internet: <https://www.focal.com/declaration-of-conformity-for-the-european-union>

#### Condições de garantia

Todas as colunas Focal estão cobertas pela garantia elaborada pelo distribuidor oficial da Focal no seu país. O seu distribuidor pode fornecer-lhe todas as informações relativas às condições da garantia. A cobertura da garantia abrange pelo menos o concedido pela garantia legal em vigor no país onde a fatura de compra original foi emitida.

	<div style="text-align: center; background-color: black; color: white; padding: 5px; border: 1px solid black;"> <b>CAUTION</b>        RISK OF ELECTRIC SHOCK        DO NOT OPEN     </div>	
<p>Symbolen voor elektrische gevaren. Dit symbool is bedoeld om de gebruiker te wijzen op de aanwezigheid van gevaar voor elektrische spanning, om een mogelijke elektrische schok te voorkomen.</p>	<p><b>WAARSCHUWING:</b> Verwijder de kap (of achterkant) van het apparaat niet om het risico op elektrische schokken te voorkomen. Geen enkel onderdeel van het apparaat kan door de gebruiker zelf worden vervangen. Laat onderhoud of reparaties uitvoeren door een gekwalificeerde professional.</p>	<p>Waarschuwingssymbool. Dit symbool waarschuwt gebruikers op belangrijke instructies in de gebruikershandleiding met betrekking tot hantering, bediening en onderhoud van het apparaat.</p>
<ol style="list-style-type: none"> <li>1. Lees deze instructies.</li> <li>2. Bewaar deze instructies.</li> <li>3. Neem de waarschuwingen in acht.</li> <li>4. Volg alle instructies op.</li> <li>5. Gebruik dit apparaat niet in de nabijheid van water.</li> <li>6. Reinig dit apparaat uitsluitend met een droge doek.</li> <li>7. Blokkeer de ventilatieopeningen niet. Installeer het apparaat overeenkomstig de instructies van de fabrikant.</li> <li>8. Installeer het apparaat niet in de buurt van hittebronnen, zoals radiatoren, verwarmingsroosters, fornuizen of andere apparaten (waaronder versterkers) waar warmte vanaf komt.</li> <li>9. Probeer in geen geval de veiligheidsvoorzieningen van de gepolariseerde stekker te omzeilen (algemeen). Een gepolariseerde stekker heeft twee pinnen met verschillende breedten. De bredere pin is voor uw veiligheid. Indien de meegeleverde stekker niet in uw stopcontact past, laat de stekker dan vervangen door een elektricien.</li> <li>10. Voorkom dat er op het netsnoer kan worden gelopen of dat het kan worden afgekneld, vooral bij stekkers, stopcontacten en waar het snoer het apparaat verlaat.</li> <li>11. Gebruik uitsluitend door de fabrikant aanbevolen toebehoren/accessoires.</li> <li>12. Gebruik alleen door de fabrikant aanbevolen of met het apparaat meegeleverde wagens, standaarden, statieven, beugels of tafels. Wanneer u een wagen gebruikt, wees dan voorzichtig bij het verplaatsen van de wagen-apparaatcombinatie, om te voorkomen dat u verwond raakt doordat het geheel omvalt.</li> </ol> <div style="text-align: center; margin: 10px 0;">  </div> <ol style="list-style-type: none"> <li>13. Haal de stekker van het apparaat uit het stopcontact bij onweer of als u het apparaat gedurende langere tijd niet gebruikt.</li> </ol>	<ol style="list-style-type: none"> <li>14. Alle servicebeurten moeten door gediplomeerd onderhoudspersoneel worden uitgevoerd. Onderhoud is noodzakelijk als het apparaat schade heeft opgelopen, in welke vorm dan ook, wanneer de kabel of het netsnoer zijn beschadigd, als het apparaat is blootgesteld aan vloeistoffen, regen of vocht, als het apparaat slecht functioneert of is gevallen.</li> <li>15. Sluit dit product alleen aan op het voor dit apparaat aanbevolen type netvoeding. Als u niet zeker weet op wat voor netvoeding dit product of elektrische installatie moet worden aangesloten, vraag uw installateur of elektriciteitsbedrijf dan om advies. Raadpleeg de gebruikershandleiding voor meer informatie over producten met een batterij of andere voedingsbron.</li> <li>16. Sluit het apparaat alleen aan met de meegeleverde netstekker.</li> <li>17. Wanneer de stekker of een koppelkabel wordt gebruikt om de elektrische voeding van het apparaat af te sluiten, dient deze makkelijk bereikbaar te zijn. Haal de stekker uit het stopcontact om het apparaat van de netvoeding af te sluiten.</li> <li>18. Zorg dat stopcontacten, verlengsnoeren en stekkerdozen niet worden overbelast. Dit zou brand of een elektrische schok kunnen veroorzaken. Zorg dat het maximaal toegestane vermogen van elke component van de installatie niet wordt overschreden.</li> <li>19. <b>WAARSCHUWING:</b> Stel dit apparaat niet bloot aan water, regen of vocht; dit om het risico op brand of een elektrische schok te verlagen. Zorg ook dat er geen vloeistoffen op het apparaat kunnen druppelen of tegen het apparaat kunnen spatten en plaats geen voorwerpen met vloeistoffen, zoals vazen, op het apparaat.</li> <li>20. Steek geen objecten in de ventilatieopeningen van het apparaat. Deze kunnen onderdelen die onder hoge spanning staan raken en hierdoor kortsluiting, brand of een elektrische schok veroorzaken.</li> <li>21. Gebruik het apparaat niet in een omgevingstemperatuur van meer dan 35 graden Celsius.</li> <li>22. Gebruik dit apparaat niet in een tropisch klimaat.</li> <li>23. Gebruik dit apparaat niet op een hoogte van meer dan 2000 meter.</li> </ol>	<ol style="list-style-type: none"> <li>24. Indien het apparaat van een koude naar een warme ruimte is verplaatst, controleer dan voordat u de voedingskabel aansluit of er sprake is van condensvorming.</li> <li>25. Houd minimaal 5 cm ruimte vrij rondom het apparaat voor een goede ventilatie.</li> <li>26. Plaats nooit een voorwerp met een open vlam, zoals een brandende kaars, in de buurt van het apparaat.</li> <li>27. Het apparaat mag alleen aan een muur of plafond worden bevestigd als de producent dergelijke montage heeft goedgekeurd.</li> <li>28. Dit apparaat is ontworpen voor gebruik binnenshuis. Installeer het product niet buitenshuis.</li> <li>29. Dit product heeft scherpe hoeken. Ga er voorzichtig mee om.</li> <li>30. Probeer dit apparaat niet zelf te repareren. Openen van het apparaat kan gevaarlijk zijn. Neem voor alle soorten onderhoud contact op met een gekwalificeerde professional.</li> <li>31. Wanneer vervangende componenten nodig zijn, gebruik dan alleen de door de fabrikant aanbevolen componenten of componenten met dezelfde technische specificaties als die van het originele product. Het gebruik van onjuiste onderdelen kan brand, elektrische schokken of andere risico's veroorzaken.</li> <li>32. Test het apparaat na onderhoud of reparatie om te controleren of het veilig functioneert.</li> <li>33. Zet het volume van de bron op het laagste niveau alvorens de producten aan te sluiten en stel het volume pas daarna op de gewenste niveau in. Wanneer de producten op hun plaats staan, kunt u het volume geleidelijk aan verhogen tot een redelijk en comfortabel niveau.</li> </ol>





	<div style="background-color: black; color: white; padding: 5px; text-align: center; font-weight: bold;">CAUTION</div> <div style="text-align: center; font-weight: bold;">RISK OF ELECTRIC SHOCK DO NOT OPEN</div>	
<p>Symbolen voor elektrische gevaren. Dit symbool is bedoeld om de gebruiker te wijzen op de aanwezigheid van gevaar voor elektrische spanning, om een mogelijke elektrische schok te voorkomen.</p>	<p><b>WAARSCHUWING:</b> Verwijder de kap (of achterkant) van het apparaat niet om het risico op elektrische schokken te voorkomen. Geen enkel onderdeel van het apparaat kan door de gebruiker zelf worden vervangen. Laat onderhoud of reparaties uitvoeren door een gekwalificeerde professional.</p>	<p>Waarschuwingssymbool. Dit symbool waarschuwt gebruikers op belangrijke instructies in de gebruikershandleiding met betrekking tot hantering, bediening en onderhoud van het apparaat.</p>
<p>34. Om gehoorschade te voorkomen, luister niet gedurende lange tijd naar het product op een hoog volume. Luisteren op een te hoog volume kan het gehoor van de gebruiker beschadigen en gehoorproblemen veroorzaken (tijdelijk of permanent gehoorverlies, oorsuizen, tinnitus, hyperacusis). Blootstelling van het oor aan geluidsniveaus boven 85 dB SPL LAeq gedurende meerdere uren kan onomkeerbare gehoorschade veroorzaken.</p> 	<p>35. Houd de verpakking nadat het apparaat is uitgepakt uit de buurt van kinderen. De verpakking kan een risico op verstikking zijn.</p> 	<p>36. Sommige gebruikers zijn niet zelfstandig genoeg om dit product zonder gevaar alleen te gebruiken. Vooral kinderen onder de 14 en mensen met bepaalde gebreken moeten onder toezicht staan en/of begeleid worden wanneer ze het apparaat gebruiken.</p>

Hierbij verklaart Focal JMLab dat dit draadloze muzieksysteem voldoet aan de essentiële eisen en andere relevante bepalingen van Richtlijn 2014/53/EU.





De volledige tekst van de conformiteitsverklaring is te vinden op het volgende internetadres: <https://www.focal.com/declaration-of-conformity-for-the-european-union>

#### Garantievoorwaarden

Alle Focal-luidsprekers zijn gedekt door een garantie die is bepaald door de officiële Focal-distributeur in uw land. Uw distributeur kan alle details over de garantievoorwaarden verstrekken. De garantie dekt ten minste de juridisch bepaalde garanties die van kracht zijn in het land waar de oorspronkelijke aankoopfactuur is afgegeven.

	<div style="border: 1px solid black; padding: 5px; text-align: center;"> <b>CAUTION</b>        RISK OF ELECTRIC SHOCK        DO NOT OPEN     </div>	
<p>Symbol zagrożenia stwarzanego przez prąd elektryczny. Ten symbol ma ostrzegać użytkownika o obecności wysokiego napięcia w urządzeniu, które może być wystarczająco wysokie, aby stwarzać ryzyko porażenia prądem.</p>	<p><b>OSTRZEŻENIE:</b> Aby zapobiec ryzyku porażenia prądem, nie należy zdejmować pokrywy (ani tyłu) urządzenia. W tym urządzeniu nie ma części, które mogą być serwisowane przez użytkownika. W celu przeprowadzenia czynności serwisowych lub naprawy należy skontaktować się z wykwalifikowanym specjalistą.</p>	<p>Symbol ostrzegawczy. Niniejszy symbol ma ostrzegać użytkownika o obecności ważnych wskazówek wymienionych w instrukcji obsługi i odnoszących się do obsługi, eksploatacji i konserwacji urządzenia.</p>
<ol style="list-style-type: none"> <li>1. Przeczytaj te instrukcje.</li> <li>2. Zachowaj te instrukcje.</li> <li>3. Zwróć uwagę na wszystkie ostrzeżenia.</li> <li>4. Przestrzegaj wszystkich instrukcji.</li> <li>5. Nie używaj tego urządzenia w pobliżu wody.</li> <li>6. Czyść tylko suchą szmatką.</li> <li>7. Nie należy blokować żadnych otworów wentylacyjnych. Zainstaluj zgodnie z instrukcją producenta.</li> <li>8. Nie instaluj urządzenia w pobliżu jakiegokolwiek źródła ciepła, takich jak grzejniki, kaloryfery, piece lub inne urządzenia (w tym wzmacniacze) wytwarzające ciepło.</li> <li>9. Nie pomijaj zabezpieczenia, jakim jest wtyczka polaryzacyjna (wspólna). Wtyczka polaryzacyjna ma dwa bolce, z których jeden jest szerszy od drugiego. Szeroki bolec zaprojektowano dla Twojego bezpieczeństwa. Jeśli dostarczona wtyczka nie pasuje do Twojego gniazdka, skonsultuj się z elektrykiem w celu wymiany niedostosowanego gniazdka.</li> <li>10. Chroń przewód zasilający przed nadeptaniem lub przygnieciem, szczególnie przy wtyczkach, gniazdkach i w miejscu, w którym wychodzi on z urządzenia.</li> <li>11. Używaj tylko osprzętu/akcesoriów przewidzianych przez producenta.</li> <li>12. Używaj wyłącznie z wózkiem, stojakiem, statywem, uchwytem lub stołem określonym przez producenta lub sprzedawanym razem z urządzeniem. W przypadku korzystania z wózka należy zachować ostrożność podczas przemieszczania zestawu wózek/urządzenie, aby uniknąć obrażeń spowodowanych przewróceniem.</li> </ol>  <ol style="list-style-type: none"> <li>13. Odłączaj to urządzenie od zasilania podczas burz z piorunami lub gdy nie jest używane przez dłuższy czas.</li> </ol>	<ol style="list-style-type: none"> <li>14. Zlecaj wszelkie zadania serwisowe wykwalifikowanym specjalistom. Serwisowanie jest wymagane, jeśli urządzenie zostało w jakikolwiek sposób uszkodzone, np. przewód zasilający lub wtyczka są uszkodzone, rozlano płyn lub przedmioty wpały do urządzenia, urządzenie było narażone na działanie deszczu lub wilgoci, nie działa normalnie lub zostało upuszczone.</li> <li>15. Podłączaj ten produkt wyłącznie do takiego rodzaju sieci elektrycznej, jaki jest wskazany na urządzeniu. Jeśli nie masz pewności, jaki rodzaj sieci elektrycznej jest wymagany dla produktu lub Twojej instalacji elektrycznej, zapytaj instalatora lub dostawcę energii elektrycznej. W przypadku urządzeń przeznaczonych do użytku z baterią lub innym źródłem zasilania, patrz instrukcja obsługi.</li> <li>16. Urządzenie należy podłączać wyłącznie za pomocą dostarczonej wtyczki sieciowej.</li> <li>17. Jeśli do odłączania urządzenia od prądu służy wtyczka elektryczna lub przejściówka, to musi być ona łatwo dostępna. W celu odłączenia urządzenia od prądu, należy wyjąć wtyczkę z gniazdka elektrycznego.</li> <li>18. Nie przeciążaj gniazdek ściennych, przedłużaczy ani wielu gniazdek. Może to spowodować pożar lub porażenie prądem. Upewnij się, że nie została przekroczona maksymalna dopuszczalna moc każdego elementu instalacji.</li> <li>19. <b>OSTRZEŻENIE:</b> Aby zmniejszyć ryzyko pożaru lub porażenia prądem, nie należy wystawiać tego urządzenia na działanie wody, deszczu lub wilgoci. Ponadto nie należy narażać sprzętu na zalanie lub ochładzanie ani stawiać na nim naczyń wypełnionych płynem (np. wazonu).</li> <li>20. Nie wolno wkładać żadnych przedmiotów przez otwory wentylacyjne urządzenia. Mogłyby one zetknąć się z elementami pod wysokim napięciem lub spowodować zwarcie, a w efekcie pożar lub porażenie prądem.</li> <li>21. Podczas korzystania z urządzenia temperatura otoczenia nie powinna przekraczać 35°C.</li> <li>22. Nie używaj tego urządzenia w klimacie tropikalnym.</li> <li>23. Nie używaj urządzenia na terenach powyżej 2000 m n.p.m.</li> </ol>	<ol style="list-style-type: none"> <li>24. Jeśli urządzenie zostało przetransportowane z zimnego otoczenia do ciepłego, przed podłączeniem kabla zasilającego należy upewnić się, że nie nagromadziła się wilgoć.</li> <li>25. Wokół produktu należy zachować minimalną odległość 5 cm, aby zapewnić dobrą wentylację.</li> <li>26. Nie umieszczaj źródeł otwartego ognia, takich jak zapalone świece, w pobliżu urządzenia.</li> <li>27. Urządzenie powinno być montowane na ścianie lub suficie tylko wtedy, gdy pozwala na to produkt.</li> <li>28. To urządzenie zostało zaprojektowane do użytku w pomieszczeniach. Nie należy instalować produktu na zewnątrz.</li> </ol>  <ol style="list-style-type: none"> <li>29. Ten produkt ma ostre narożniki. Należy obchodzić się z nim ostrożnie.</li> </ol>  <ol style="list-style-type: none"> <li>30. Nie wolno podejmować prób samodzielnej naprawy tego urządzenia. Otwarcie urządzenia może być niebezpieczne. Skontaktuj się z wykwalifikowanym specjalistą w sprawie wszelkich prac przy urządzeniu.</li> <li>31. Gdy zachodzi potrzeba wymiany komponentów, należy stosować wyłącznie komponenty określone przez producenta lub komponenty o identycznych właściwościach technicznych jak w przypadku produktu oryginalnego. Użycie niezgodnych komponentów może spowodować pożar, porażenie prądem lub inne zagrożenia.</li> <li>32. Po każdej obsłudze technicznej lub naprawie urządzenia trzeba je przetestować, aby sprawdzić, czy działa bezpiecznie.</li> <li>33. Przed podłączeniem produktów i zwiększeniem głośności ustaw źródło na minimum. Gdy produkty są już na miejscu, stopniowo zwiększaj głośność do rozsądnego i komfortowego poziomu.</li> </ol>



	<div style="background-color: black; color: white; padding: 5px; text-align: center; font-weight: bold;">CAUTION</div> <div style="text-align: center; font-weight: bold;">RISK OF ELECTRIC SHOCK DO NOT OPEN</div>	
<p>Symbol zagrożenia stwarzanego przez prąd elektryczny. Ten symbol ma ostrzegać użytkownika o obecności wysokiego napięcia w urządzeniu, które może być wystarczająco wysokie, aby stwarzać ryzyko porażenia prądem.</p>	<p><b>OSTRZEŻENIE:</b> Aby zapobiec ryzyku porażenia prądem, nie należy zdejmować pokrywy (ani tyłu) urządzenia. W tym urządzeniu nie ma części, które mogą być serwisowane przez użytkownika. W celu przeprowadzenia czynności serwisowych lub naprawy należy skontaktować się z wykwalifikowanym specjalistą.</p>	<p>Symbol ostrzegawczy. Niniejszy symbol ma ostrzegać użytkownika o obecności ważnych wskazówek wymienionych w instrukcji obsługi i odnoszących się do obsługi, eksploatacji i konserwacji urządzenia.</p>
<p>34. Aby uniknąć uszkodzenia słuchu, nie należy słuchać produktu przy dużej głośności przez dłuższy czas. Słuchanie na zbyt wysokim poziomie głośności może uszkodzić słuch użytkownika i spowodować zaburzenia słuchu (czasowa lub trwała utrata słuchu, szumy uszne, tinnitus, nadwrażliwość słuchowa). Ekspozycja słuchu na poziom powyżej 85 dB SPL LAeq przez kilka godzin może prowadzić do nieodwracalnego uszkodzenia słuchu.</p> 	<p>35. Po wyjęciu produktu z opakowania przechowuj je w miejscu niedostępnym dla dzieci. Może stwarzać ryzyko uduszenia.</p> 	<p>36. Niektórzy użytkownicy nie mają wystarczającej autonomii, aby bezpiecznie korzystać z produktu samodzielnie. W szczególności dzieci poniżej 14 roku życia lub osoby z niektórymi rodzajami niepełnosprawności wymagają nadzoru i/lub towarzystwa podczas korzystania z urządzenia.</p>





Niniejszym Focal JMLab oświadcza, że niniejszy bezprzewodowy system muzyczny jest zgodny z zasadniczymi wymaganiami oraz innymi stosownymi postanowieniami dyrektywy 2014/53/UE.

Pełny tekst deklaracji zgodności jest dostępny pod następującym adresem internetowym: <https://www.focal.com/declaration-of-conformity-for-the-european-union>

#### Warunki gwarancji

Poza Francją sprzęt Focal jest objęty gwarancją, której warunki są ustalane lokalnie przez oficjalnego dystrybutora Focal-JMLab w każdym kraju, zgodnie z przepisami obowiązującymi na danym terytorium.

	<div style="border: 1px solid black; padding: 5px; text-align: center;"> <b>CAUTION</b>        RISK OF ELECTRIC SHOCK        DO NOT OPEN     </div>	
<p>Знак опасности поражения электрическим током. Этот знак указывает на высокое напряжение внутри корпуса устройства, представляющее опасность поражения электрическим током.</p>	<p><b>ПРЕДУПРЕЖДЕНИЕ:</b> Во избежание поражения электрическим током не снимайте крышку (или заднюю панель) устройства. Внутри устройства отсутствуют детали, требующие обслуживания пользователем. Все работы по техническому обслуживанию и ремонт должны выполняться квалифицированным персоналом.</p>	<p>Символ предупреждения. В руководстве по эксплуатации этим символом обозначаются важные инструкции по безопасности, касающиеся перегрузки и разгрузки, работы устройства и его технического обслуживания.</p>
<ol style="list-style-type: none"> <li>1. Прочтите эти инструкции.</li> <li>2. Сохраните эти инструкции.</li> <li>3. Обращайте внимание на все предупреждения.</li> <li>4. Выполняйте все инструкции.</li> <li>5. Не используйте устройство вблизи воды.</li> <li>6. Для чистки используйте только сухую ткань.</li> <li>7. Не перекрывайте вентиляционные отверстия. При установке соблюдайте инструкции изготовителя.</li> <li>8. Запрещается устанавливать устройство вблизи источников тепла, таких как батареи отопления, нагревательные приборы, кухонное плиты и другие устройства, выделяющие тепло (включая усилители).</li> <li>9. Помните, что поляризованная вилка обеспечивает вашу безопасность. В поляризованной вилке есть два ножевых контакта, один из которых шире другого. Широкий ножевой контакт предназначен для обеспечения безопасности. Если поставяемая в комплекте вилка не входит в розетку, обратитесь к электрику для замены устаревшей розетки.</li> <li>10. Берегите сетевой шнур, не наступайте на него и не допускайте его защемления, особенно в местах подключения к устройству или сети питания и на участках, прилегающих к сетевой вилке.</li> <li>11. Используйте только те детали и аксессуары, которые были рекомендованы производителем.</li> <li>12. Используйте только тележки, подставки, треноги, кронштейны и столы, которые были рекомендованы производителем или входили в комплект поставки устройства. Перевозите устройство на тележке, соблюдая осторожность во избежание травм при опрокидывании.</li> </ol> <div style="text-align: center; margin: 10px 0;">  </div> <ol style="list-style-type: none"> <li>13. Отключайте устройство от сети во время грозы или если оно не используется в течение продолжительного периода времени.</li> </ol>	<ol style="list-style-type: none"> <li>14. Все виды технического обслуживания должны проводить квалифицированные специалисты. Обслуживание требуется в случае любого повреждения устройства, например, если повреждены шнур питания или вилка, в устройство пролилась жидкость или попал посторонний предмет, устройство находилось под дождем или во влажной среде, не работает должным образом или его уронили.</li> <li>15. Подключайте устройство к электросети того типа, который указан на корпусе устройства. Если вы не знаете, с какой электросетью совместимо устройство или электрооборудование, проконсультируйтесь с монтажником или электриком. См. информацию об устройствах, работающих от аккумуляторов и иных источников энергии, в руководстве по эксплуатации.</li> <li>16. Для подключения устройства к сети используйте только сетевую вилку, включенную в комплект поставки.</li> <li>17. Если сетевая вилка или приборный соединитель используются в качестве устройства отключения, такое устройство отключения должно быть легкодоступно и в рабочем состоянии. Чтобы отключить оборудование от сети, извлеките вилку из розетки.</li> <li>18. Не перегружайте штепсельные розетки, удлинители и розеточные блоки. Это может привести к возгоранию или поражению электрическим током. Не перегружайте компоненты установок сверх допустимой максимальной мощности.</li> <li>19. <b>ПРЕДУПРЕЖДЕНИЕ:</b> Не подвергайте устройство воздействию воды и влажности и не оставляйте под дождем, чтобы снизить риски возгорания и поражения электрическим током. Защищайте устройство от брызг и капель жидкости и не ставьте на устройство наполненные жидкостью емкости, такие как вазы.</li> <li>20. Запрещается вставлять посторонние предметы в вентиляционные отверстия устройства. Это может привести к контакту постороннего предмета и деталей под высоким напряжением или вызвать короткое замыкание, став причиной возгорания или поражения электрическим током.</li> </ol>	<ol style="list-style-type: none"> <li>21. Температура окружающей среды, в которой находится работающее устройство, не должна превышать 35°C.</li> <li>22. Устройство не предназначено для использования в условиях тропического климата.</li> <li>23. Не используйте устройство на высоте свыше 2000 м над уровнем моря (6500 футов).</li> <li>24. Если при транспортировке устройства происходит перепад температур (от холодной к теплой), до подключения устройства к сети убедитесь в отсутствии конденсата.</li> <li>25. Для обеспечения надлежащей вентиляции обязательно оставьте зазор не менее 5 см (2") по периметру устройства.</li> <li>26. Не размещайте рядом с устройством источники открытого огня, такие как горящие свечи.</li> <li>27. Настенный и потолочный монтаж допускается в том случае, если он разрешен производителем.</li> <li>28. Это изделие предназначено для использования в помещении. Не устанавливайте его снаружи.</li> <li>29. Обратите внимание на острые кромки устройства. Переносите устройство с осторожностью.</li> <li>30. Не пытайтесь чинить устройство самостоятельно. Вскрытие устройства опасно. Все работы с устройством должны выполнять квалифицированные специалисты.</li> <li>31. Для замены деталей устройства используйте только компоненты, рекомендованные производителем, или с идентичными характеристиками. Применение несоответствующих деталей может стать причиной возгорания и поражения электрическим током и связано с другими рисками.</li> <li>32. Каждый раз после обслуживания или ремонта устройства проводите проверку безопасности его эксплуатации.</li> <li>33. Установите уровень громкости источника звука на минимум и только потом подключите устройство и повысьте уровень громкости. После установки системы постепенно повышайте уровень громкости до разумного и приемлемого для вас уровня.</li> </ol>

	<div style="background-color: black; color: white; padding: 5px; text-align: center; font-weight: bold;">CAUTION</div> <div style="text-align: center; font-weight: bold;">RISK OF ELECTRIC SHOCK DO NOT OPEN</div>	
<p>Знак опасности поражения электрическим током. Этот знак указывает на высокое напряжение внутри корпуса устройства, представляющее опасность поражения электрическим током.</p>	<p><b>ПРЕДУПРЕЖДЕНИЕ:</b> Во избежание поражения электрическим током не снимайте крышку (или заднюю панель) устройства. Внутри устройства отсутствуют детали, требующие обслуживания пользователем. Все работы по техническому обслуживанию и ремонт должны выполняться квалифицированным персоналом.</p>	<p>Символ предупреждения. В руководстве по эксплуатации этим символом обозначаются важные инструкции по безопасности, касающиеся погрузки и разгрузки, работы устройства и его технического обслуживания.</p>
<p>34. Во избежание повреждения слуха не слушайте устройство на высокой громкости в течение длительного времени. Прослушивание на чрезмерной громкости может повредить слух и привести к нарушениям (временная или постоянная потеря слуха, звон в ушах, тиннитус, гиперакузия). Воздействие уровня выше 85 дБ SPL LAeq в течение нескольких часов может привести к необратимой потере слуха.</p> 	<p>35. После распаковки устройства уберите упаковочный материал в недоступное для детей место. Упаковка представляет риск удушья.</p> 	<p>36. Для некоторых пользователей самостоятельное использование устройства может быть небезопасным. В частности, дети младше 14 лет и люди с определенными типами инвалидности должны пользоваться устройством под присмотром/в присутствии других лиц.</p>

#### Условия гарантии

На все мониторы Focal распространяется действие гарантии, оформленной официальным дистрибьютором компании Focal в вашей стране. Подробная информация, касающаяся условий гарантии, предоставляется дистрибьютором. Минимальный гарантийный срок соответствует сроку действующих правовых гарантий в стране, в которой оформлен оригинальный счет за приобретенные товары.

	<div style="border: 1px solid black; padding: 5px; text-align: center;"> <p><b>CAUTION</b></p> <p>RISK OF ELECTRIC SHOCK DO NOT OPEN</p> </div>	
<p>有电危险符号。该符号旨在警告用户设备内存在高压，足以造成触电危险。</p>	<p>警告：为避免触电危险，请勿从设备上卸下外壳（或后盖）。此设备中不包含用户可自行维修的部件。如需进行维护或修理，请联系有资质的专业人士。</p>	<p>警告标志。本符号旨在向用户警示用户手册中存在与设备搬运、操作和维护相关的重要说明。</p>
<ol style="list-style-type: none"> <li>1. 请仔细阅读这些说明。</li> <li>2. 请妥善保管这些说明。</li> <li>3. 请注意所有警告。</li> <li>4. 请谨慎遵循所有说明。</li> <li>5. 请勿在水边使用本设备。</li> <li>6. 仅可使用干布进行清洁。</li> <li>7. 切勿阻塞任何通风口。请按照制造商的说明进行安装。</li> <li>8. 请勿将其安装在任何热源附近，例如散热器、热风机、炉灶或其它发热设备（包括放大器）。</li> <li>9. 切勿使极性插头（通用）的安全保护作用失效。极性插头有两个宽度不同的插片。宽叶片的作用是保障安全。如果附带的插头与您的电源插座不匹配，请咨询电工以更换掉旧式的电源插头。</li> <li>10. 请保护电源线免遭踩踏或挤压，尤其是在插头、插座以及从设备中引出的位置。</li> <li>11. 仅使用制造商指定的附件/配件。</li> <li>12. 只可使用制造商指定的、或者产品附带的推车、立架、三脚架、托架或台面。如果使用推车，当移动推车/设备整体时要注意避免其倾倒造成受伤。</li> </ol>  <ol style="list-style-type: none"> <li>13. 雷雨天气或长时间不使用时，请拔下本设备的电源。</li> <li>14. 所有的维修工作应由合格的维修人员执行。当设备出现任何损坏时，如电源线或插头损坏、液体洒入或物体落入设备、设备淋雨或受潮、运行不正常或跌落之后，需要进行维修保养。</li> <li>15. 仅将本产品连接到设备上指示的电源类型。如果您不确定产品需要或您所安装的电源类型，请咨询安装人员或电力供应商。对于使用电池或其它类型电源的设备，请参见用户手册。</li> </ol>	<ol style="list-style-type: none"> <li>16. 仅使用随附的电源插头连接设备。</li> <li>17. 如果将电源插头或设备耦合器用作断开设备，该断开设备必须处于易接近、可操作状态。要使设备断开电源，请将电源插头从电源插座上拔出。</li> <li>18. 请勿过载使用墙壁插座、延长线或多插口接线板，这会导致起火或触电。确保安装的每件设备不超出最大允许功率。</li> <li>19. 警告：为减少火灾和触电危险，请勿使本设备接触水、雨水或湿气。此外，请勿使本设备处于滴水或溅水处，且不得在设备上放置装有液体的物体（例如花瓶）。</li> <li>20. 请勿将任何物体插入设备的通风孔。它们可能会接触高压组件，或导致短路并引起火灾或触电。</li> <li>21. 使用本设备时，环境温度不应超过95华氏度（35摄氏度）。</li> <li>22. 请勿在热带气候条件下使用本设备。</li> <li>23. 请勿在海拔2,000米（6,500英尺）以上地区使用本设备。</li> <li>24. 如果将产品从寒冷环境移动到温暖环境，请确保其未出现冷凝现象再连接电源线。</li> <li>25. 始终在产品周围留出至少5厘米（2英寸）的空隙，以确保合理通风。</li> <li>26. 设备附近请勿放置明火，例如燃烧的蜡烛等。</li> <li>27. 本设备只可安装于制造商认可的墙壁或天花板。</li> <li>28. 此设备旨在为内部使用而设计，请勿在外部安装本产品。</li> </ol>  <ol style="list-style-type: none"> <li>29. 本产品带有尖锐边角。请小心握持。</li> <li>30. 请勿尝试自行维修本设备。开启设备可能造成危险。请联系有资质的专业人士进行一切设备维护操作。</li> </ol>	<ol style="list-style-type: none"> <li>31. 当需要更换部件时，只可使用制造商指定的或者与原产品技术规格相同的部件。使用不符合要求的部件可能导致火灾、触电或其他风险。</li> <li>32. 对设备进行任何维护或修理工作后，请检查其是否安全可靠。</li> <li>33. 请先将音量调至最小，然后再连接设备并调高音量。当产品安装就位，再逐渐将音量调高至合适的水平。</li> <li>34. 为避免听力受损，请勿长时间以高音量收听本产品。长时间高音量聆听可能会损害用户的听力，并引发听力问题（暂时或永久性听力损失、耳鸣、听觉过敏）。长时间暴露在超过85 dB SPL Aeq 的声音环境中可能会导致不可逆的听力损伤。</li> </ol>  <ol style="list-style-type: none"> <li>35. 将产品从包装中取出后，请将包装放在儿童接触不到的地方。产品包装可能引起窒息危险。</li> <li>36. 部分行为能力不足的用户使用产品时可能存在危险。特别是14岁以下儿童以及患有部分残疾的人群，须在监管和/或陪同下使用本设备。</li> </ol>

质保条款

Focal通过您所在国家的官方经销商，为您提供所有扬声器的质保服务。您的经销商能够为您提供保修条件的所有详细信息。保修范围至少包括开具原始发票的所在国家有效法律的保修规定。

 <p>電氣危險符號。該符號旨在提醒用戶設備內部存在高壓，其強度可能足以構成電擊風險。</p>	<div style="border: 1px solid black; padding: 5px; text-align: center;"> <b>CAUTION</b>        RISK OF ELECTRIC SHOCK        DO NOT OPEN     </div> <p>警告：為了避免觸電風險，請勿將裝置的封蓋（或背殼）移除。此裝置中沒有使用者可自行更換的零件。請聯繫合格專業人員進行維護或維修。</p>	 <p>等腰三角形中的驚嘆號用以警示使用者，注意手冊中會有關於使用和照顧裝置的重要說明。</p>
<ol style="list-style-type: none"> <li>1. 請詳閱以下指示。</li> <li>2. 請妥善保存說明書。</li> <li>3. 請留意所有的警告事項。</li> <li>4. 請遵守所有的指示。</li> <li>5. 請勿在靠近水的地方使用本裝置。</li> <li>6. 僅能使用乾布擦拭清潔。</li> <li>7. 請勿阻塞風扇口。請遵守製造商指示安裝本裝置。</li> <li>8. 請勿將本裝置安裝於靠近熱源處，例如暖氣散熱片、爐灶、暖氣口或任何其他會散發熱氣的裝置（包括擴大機）。</li> <li>9. 請勿將本裝置安裝於靠近熱源處，例如暖氣散熱片、爐灶、暖氣口或任何其他會散發熱氣的裝置（包括擴大機）。</li> <li>10. 請務必使用極化插頭。一個極化插頭上會有兩片刀片，其中一片比較大，大的刀片是用於保護您的安全。若隨附的插頭無法插入您的插座，請找水電技師為您更換舊插座。</li> <li>11. 僅能使用製造商建議的配件。</li> <li>12. 僅能使用製造商建議或隨裝置一同出售的裝運箱、支架、腳架、支撐設備或檯面。使用裝運箱時，請在同時移動裝運箱與裝置的期間加倍謹慎，避免因搖晃導致受傷。</li> </ol>  <ol style="list-style-type: none"> <li>13. 在暴雨或長時間不使用裝置的情況下，請拔除裝置電源。</li> <li>14. 所有的維修工作皆必須由具專業資格人員執行。裝置一旦遭到任何損傷，就必須進行維修，例如電源線或電源插頭損壞、液體滲入或物件掉入裝置內、被雨水淋濕或暴露在潮濕環境中、運作不良或無法運作</li> <li>15. 僅能將本產品連接至裝置上標示的市電種類。若您對產品所需的電力種類、或對您的電力設備有疑問，請諮詢產品銷售商或電力供應商。針對電池或其他電力來源運作的裝置，請參閱使用說明書。</li> </ol>	<ol style="list-style-type: none"> <li>16. 僅能使用隨附的插頭連接本裝置。</li> <li>17. 當接上電力網路時，無論是接上插座或使用On/Off開關切換供電，本裝置應位於可輕易取得之處。</li> <li>18. 請勿使牆壁插座、延長線或多孔插座電力超載。這可能引發火災或觸電。</li> <li>19. 注意：為減少火災或觸電的風險，請勿讓裝置暴露在接觸水分、雨水或濕氣的環境下。此外，裝置不得置於有滴水或水濺出之處，亦不得將任何裝水的容器（例如花瓶）放在裝置上。</li> <li>20. 絕對不可透過風扇孔，塞入任何物件。物件可能會接觸到產生高壓電或短路的零件，而引發火災或觸電。絕對不要把液體潑灑在裝置上。</li> <li>21. 使用本裝置時，室溫不應超過攝氏35度（華氏95度）。</li> <li>22. 請勿在熱帶氣候下，使用本裝置。</li> <li>23. 請勿在高度超過2000公尺的區域，使用本裝置</li> <li>24. 若將本裝置從寒冷處移至暖熱的環境中，請在插上電源前，先確認沒有發生任何水氣凝結現象。</li> <li>25. 請在產品周圍保留至少5公分（2吋）的空間，以確保風扇可良好運作。</li> <li>26. 請勿在裝置上擺放任何明火源，例如點燃的蠟燭。</li> <li>27. 本裝置將不得安裝在牆上或天花板上，除非出自建築師的安排設計。</li> <li>28. 本裝置的設計僅供室內使用，不得將本品安裝於室外。</li> </ol>   <ol style="list-style-type: none"> <li>29. 本產品存在尖角。請小心拿取。</li> </ol>	<ol style="list-style-type: none"> <li>30. 請勿試圖自行修復裝置。拆開此裝置可能導致您接觸到危險的電壓、或產生其他風險。如需進行任何維修，請聯繫具專業資格之人員。</li> <li>31. 如需替換零件，請確保維修技師使用製造商指定的零件，或與原件規格相同的零件。使用規格不一致的零件，可能導致火災、觸電或其他風險。</li> <li>32. 在對裝置進行任何處理或維修之後，請要求維修技師進行測試，以確保產品可安全運作。</li> <li>33. 在連接產品和提高音量之前，將信號源的音量調到最小。產品就位後，逐漸將音量提高到合理且舒適的水準。</li> <li>34. 為避免聽力受損，請勿長時間以高音量收聽本產品。過度音量可能會損害使用者的耳朵，導致聽力障礙（暫時或永久性聽力喪失、耳鳴、聽覺過敏等）。若長時間暴露於超過85 dB SPL Aeq的音量，可能會造成不可逆的聽力損傷。</li> </ol>  <ol style="list-style-type: none"> <li>35. 將產品拆封後，請確保將包裝材料放置於兒童無法取得處。因為其可能造成窒息風險。</li> <li>36. 某些用戶不具備足夠的自主權，無法單獨安全使用產品。特別注意，14歲以下的兒童和有某些殘障人士在使用該產品時必須有人監督和陪同。</li> </ol>

 <p>전기적 위험 기호. 이 기호는 전기 감전 위험으로 판단하기에 충분한 정도의 고전압이 기기 내에 있음을 사용자에게 알립니다.</p>	<div style="border: 1px solid black; padding: 5px; text-align: center;"> <b>CAUTION</b>        RISK OF ELECTRIC SHOCK        DO NOT OPEN     </div> <p>경고: 감전 위험을 예방하기 위해, 장치로부터 커버(또는 뒷면)를 제거하지 마십시오. 이 장치에는 사용자가 정비할 수 있는 부품이 없습니다. 유지보수나 수리를 위해서는 유자격 전문가에게 문의하십시오.</p>	 <p>경고 기호. 이 기호는 사용 설명서에 언급되어 있으며, 기기의 취급, 자동, 유지관리와 관련된 중요한 지침이 있음을 경고합니다.</p>
<ol style="list-style-type: none"> <li>1. 이 지침을 읽으십시오.</li> <li>2. 이 지침을 보관하십시오.</li> <li>3. 모든 경고에 주의하십시오.</li> <li>4. 모든 지침을 준수하십시오.</li> <li>5. 물 가까운 곳에서 이 장치를 사용하지 마십시오.</li> <li>6. 청소시 마른 천만 사용하십시오.</li> <li>7. 통풍구를 막지 마십시오. 제조자 지침에 따라 설치하십시오.</li> <li>8. 라디에이터, 열 조절장치, 난로 또는 열을 발생시키는 기타 장치(앰프 포함)와 같은 열원 근처에 설치하지 마십시오.</li> <li>9. 전구형 플러그의 안전 목적에 맞게 사용하십시오(일반). 극성 플러그에는 한 쪽이 다른 쪽보다 더 넓은 2개의 날이 있습니다. 넓은 날은 안전을 위한 것입니다. 제공된 플러그가 콘센트에 맞지 않으면 전기 기술자에게 연락하여 오래된 콘센트를 교체하십시오.</li> <li>10. 전원 코드가 밟히거나 끼이지 않도록 보호하되, 특히 플러그, 콘센트, 그리고 장치에서 전원 코드가 빠져나오는 지점에 주의합니다.</li> <li>11. 제조업체가 지정한 어댑터/액세서리만을 사용하십시오.</li> <li>12. 제조업체가 지정하거나 장치와 함께 판매되는 카드, 스탠드, 삼발이, 브래킷 또는 테이블만을 함께 사용하십시오. 카트를 사용하는 경우, 카드에 담은 장치를 움직일 때 뒤집어지지 않도록 주의하십시오.</li> <li>13. 번개가 치고 있거나 장기간 사용하지 않는 동안에는 이 장치의 플러그를 뽑아두십시오.</li> </ol>  <ol style="list-style-type: none"> <li>14. 모든 정비는 유자격 정비사만이 실시할 수 있습니다. 장치가 어떤 방식(전원 코드나 플러그가 손상됨, 액체가 누출되거나 장치에 물체가 떨어짐, 장치가 비나 습기에 노출됨, 정상적으로 작동하지 않음, 장치를 떨어뜨림 등)으로든 손상된 경우, 정비가 필요합니다.</li> </ol>	<ol style="list-style-type: none"> <li>15. 이 제품을 기기에 표시되어 있는 전원 유형에만 연결하십시오. 제품 또는 전기 설비에 요구되는 전원 유형을 정확히 모르겠다면, 설치자 또는 전기 공급자에게 물어보십시오. 배터리나 기타 전원을 이용하여 사용하도록 되어 있는 장치의 경우는 사용자설명서를 참조하십시오.</li> <li>16. 제공된 전원 케이블을 사용하여 장치만 연결하십시오.</li> <li>17. 전원 플러그 또는 장비 커넥터를 단로 장치로 사용할 경우 단로 장치를 즉시 작동할 수 있는 상태로 유지해야 합니다. 기기를 전원에서 분리하려면 전원 콘센트에서 전원 플러그를 뽑으십시오.</li> <li>18. 벽 콘센트, 연장 리드 또는 멀티 콘센트에 과부하를 주지 마십시오. 화재 또는 감전이 발생할 수 있습니다. 각 설비 구성요소의 최대 허용 전력을 초과하지 않도록 합니다.</li> <li>19. 경고: 화재나 감전 위험을 줄이기 위해, 장치를 물, 비 또는 습기에 노출하지 마십시오. 또한 물이 떨어지거나 튀는 곳에 기기를 놓거나 꽃병 등 액체가 담긴 물건을 기기 위에 올려 놓으면 안 됩니다.</li> <li>20. 장치의 통풍구에는 어떤 물체도 삽입해서는 안 됩니다. 이런 물체가 고압 구성품에 접촉하거나 단락시킴으로써 화재나 감전을 초래할 수 있습니다.</li> <li>21. 기기를 사용할 때, 주변 온도는 35° C를 초과해서는 안 됩니다.</li> <li>22. 이 장치를 열대성 기후에서 사용하면 안 됩니다.</li> <li>23. 이 장치를 2,000m 이상의 고도에서 사용하지 마십시오.</li> <li>24. 추운 환경에서 더운 환경으로 기기를 운반한 경우, 전원 케이블을 연결하기 전에 결로가 발생하지 않았는지 확인하십시오.</li> <li>25. 통풍이 잘 이루어지도록 제품 주변에는 최소 5cm의 여유를 두십시오.</li> <li>26. 기기 근처에 타는 쏫발 등의 노출된 화염원을 두지 마십시오.</li> <li>27. 장비를 벽 또는 천장(제조사에서 허용한 경우)에만 장착해야 합니다.</li> <li>28. 이 기기는 실내용입니다. 제품을 실외에 설치하지 마십시오.</li> </ol>	 <ol style="list-style-type: none"> <li>29. 이 제품에는 날카로운 모서리가 있습니다. 주의해서 취급하십시오.</li> </ol> <ol style="list-style-type: none"> <li>30. 이 장치를 직접 수리하지 마십시오. 기기 또는 것은 위험할 수 있습니다. 기기에 대한 모든 작업은 유자격 전문가에게 문의하십시오.</li> <li>31. 교체 구성품이 필요한 경우 제조사가 지정한 구성품 또는 원래 제품과 동일한 기술적 특징을 지닌 구성품만을 사용하십시오. 비규격 구성품을 이용할 경우 화재, 감전 또는 기타 위험이 발생할 수 있습니다.</li> <li>32. 장치에 대해 유지관리 또는 수리 작업을 수행한 후에는, 제품이 안전하게 작동하는지 검사하십시오.</li> <li>33. 음원의 음량을 최소로 두고 나서 제품을 연결하고 음량을 올리십시오. 제품 구성이 끝난 후에 적당하고 듣기 편안한 정도까지 음량을 서서히 올립니다.</li> <li>34. 청력 손상을 방지하려면 장시간 높은 볼륨으로 제품을 사용하지 마십시오. 과도한 볼륨으로 청취하면 청력이 손상될 수 있으며, 일시적 또는 영구적인 청력 손실, 이명, 청각 과민 등의 문제를 유발할 수 있습니다. 85dB SPL LAeq 이상의 소리에 수 시간 노출되면 청력이 영구적으로 손상될 수 있습니다.</li> </ol>  <ol style="list-style-type: none"> <li>35. 포장에서 제품을 꺼낸 후에는, 포장을 어린이의 손이 닿지 않는 곳에 두십시오. 어린이가 가지고 놀 경우 질식 위험이 있습니다.</li> <li>36. 일부 사용자는 스스로는 위험 없이 제품을 사용할 충분한 능력이 없을 수 있습니다. 특히 14세 미만의 어린이 또는 특정 유형의 장애를 가진 사람은 기기 사용시 감독을 받거나 보호자의 동반이 필요합니다.</li> </ol>

보증 조건

모든 Focal 스피커들의 개런티 보장은 고객 국가의 지정Focal공식 대리사가 작성한 개런티의 내용에 따라 보 장됩니다. 공식 대리사는 고객에게 개런티 조건의 세부내용을 제공해야 합니다. 개런티는 제품 구입 국가의 현 행 법적 허용 개 런티 보장에 따라 보장됩니다.

	<div style="border: 1px solid black; padding: 5px; text-align: center;"> <b>CAUTION</b>        RISK OF ELECTRIC SHOCK        DO NOT OPEN     </div>	
<p>電気危険マークこれは機器内に感電を引き起こす可能性のある高電圧が流れていることをユーザーに警告するためのシンボルです。</p>	<p>警告：感電の危険を防ぐため、装置からカバー（または背面）を取り外さないでください。専門家のみが修理できる装置です。メンテナンスまたは修理については、有資格者にお問い合わせください。</p>	<p>正三角形で示されている感嘆符（！）は、装置の使用とメンテナンスに関するユーザーマニュアルに重要な指示があることをユーザーに警告するものです。</p>
<ol style="list-style-type: none"> <li>1. 説明書を読んでください。</li> <li>2. 説明書を保管してください。</li> <li>3. すべての警告に注意してください。</li> <li>4. すべての指示に従ってください。</li> <li>5. 水の近くで使用しないでください</li> <li>6. 乾燥した布でのみ清掃してください。</li> <li>7. 換気口をふさがないでください。メーカーの指示に従い、機器を設置してください。</li> <li>8. 暖房器、レンジ、暖房の温風口または熱を発生するその他のあらゆる機器（アンプも含めた）など、熱源のそばに機器を設置しないでください。</li> <li>9. 有極プラグは安全のために用いられていますので、正しく使用してください。有極プラグには2つのブレードがあり、一方は他方より幅が広いです。幅の広い方のブレードは、安全を確保するために備わっています。付属のプラグがコンセントの差し込み口に合わない場合は、電気工事業者に相談し、古いコンセントを新しいものと交換してください。</li> <li>10. 電源ケーブルにねじれ、つぶれ、引っ掛かりがないか確認してください。電気プラグや機器のコード接続に、細心の注意を払ってください。</li> <li>11. メーカーが推奨する付属品のみを使用してください。</li> <li>12. メーカーが推奨する、または機器とともに販売される運搬機械、レッグ、三脚、スタンド、台のみ使用してください。台車を使用する際は、転倒によるケガを回避するために、台車と機器全体の移動中、さらなる配慮を心がけてください。</li> </ol>  <ol style="list-style-type: none"> <li>13. 雷雨のときや長期間使用しないときは、プラグを抜いてください。</li> <li>14. メンテナンス作業はすべて、資格を有する技術者により実施されなければなりません。ケーブルまたは電気プラグの破損、液体の浸潤または機器内への異物混入、雨または湿気への露出、機器の機能不順または倒壊など、機器に損害が起きた際はメンテナンスが必要です。</li> </ol>	<ol style="list-style-type: none"> <li>15. 機器をラベルに表示されている主電源のみに接続してください。使用している主電源の種類がわからない場合は、小売業者または電力会社にお問い合わせください。バッテリーまたは他の電源を使用する機器については、ユーザーマニュアルを参照してください。</li> <li>16. 付属の電源ケーブルを使用してのみ接続してください。</li> <li>17. 機器の主電源プラグまたはソケットを切断装置として使用する場合は、この機器にすぐに手が届くようにしておく必要があります。</li> <li>18. 壁のコンセント、延長コード、あるいはマルチタップに負担をかけ過ぎないようにしてください。火災や感電を引き起こす可能性があります。設置システムの各機器に許容された最大出力を守ってください。</li> <li>19. 警告：火災や感電を防ぐために、本装置を雨や湿気にさらさないでください。また、装置を水滴や水しぶきにさらさず、花瓶などの液体で満たされた物を装置の上に置かないでください。</li> <li>20. 装置の換気口に物を挿入しないでください。高電圧コンポーネントのものと接触したり、ショートしたりして、火災や感電を引き起こす可能性があります。</li> <li>21. 装置は、35度以下の場所でお使いください。</li> <li>22. 熱帯気候下でこの機器を使用しないでください。</li> <li>23. 標高2000m以上で使わないでください。</li> <li>24. 機器を寒い場所から暖かい場所に急に持ち込むと結露が発生する可能性があるため、その場合、完全に結露が消えてから電源を入れてください。</li> <li>25. 適切に換気をするために、装置を他の物体から少なくとも5 cm離してください。</li> <li>26. 装置の上よろろそくなどの裸火を置かないでください。</li> <li>27. メーカーからの指示がない限り、装置を壁や天井に取り付けしないでください。</li> <li>28. 本機は室内で使用するよう構想されています。屋外に設置しないでください。</li> <li>29. この製品には角は尖っている部分があります。取り扱いには注意してください。</li> </ol>	<ol style="list-style-type: none"> <li>30. ご自分で修理をしないようにしてください。危険な電圧やその他の危険が発生する可能性があります。全ての修理は有資格者にお問い合わせください。</li> <li>31. コンポーネントの交換が必要な場合は、メーカーが指定したものを、または元のコンポーネントと同等の特性を持つものを使用してください。適合しない部品は、火災や感電、その他のリスクを引き起こす可能性があります。</li> <li>32. 本製品に対して作業や修理を行った後は、製品が安全に動作することを確認するためのテストを実施してください。</li> <li>33. 接続機器のポリウムを最小にしてから、本製品を接続しポリウムを上げてください。製品の設定が終了した後、ポリウムを徐々に上げて、適切で快適な音量になるように調整してください</li> <li>34. 聴覚への損傷を避けるため、長時間にわたって高音で本製品を使用しないでください。過度な音量でのリスニングは、聴力に障害を引き起こす可能性があります（一時的または恒久的な難聴、耳鳴り、聴覚過敏など）。85dB SPL Leqを超える音量に数時間さらされると、聴力に回復不能な損傷を与える可能性があります。</li> </ol>  <ol style="list-style-type: none"> <li>35. 本製品をパッケージから取り出した後、お手持の手の届くところにパッケージを放置しないでください。窒息のリスクがあります。</li> <li>36. 使用者の中には、自分自身で安全に製品を使用するための十分な自立性がない場合があります。特に、14歳未満のお子様および特定の障害をお持ちの方が機器を使用する場合は、監視および/または同伴が必要です。</li> </ol>

## 保証条件

Focal社のすべてのラウドスピーカーは、お住まいの国のFocal正規代理店が定めた保証によりカバーされています。お近くの販売店にて保証条件に関する詳細をご提供することができます。保証のカバーは、少なくとも請求書の原本が発行された国の法的保証が付与したものに及びます



	<div style="border: 1px solid black; padding: 5px; text-align: center;"> <b>CAUTION</b>  <b>RISK OF ELECTRIC SHOCK</b>  <b>DO NOT OPEN</b> </div>	
<p>رمز التحذير. هذا الرمز مصمم لتنبية المستخدم إلى وجود تعليمات مهمة مذكورة في دليل المستخدم وتعلق بالتعامل مع الجهاز وتشغيله وصيانته.</p>	<p>تحذير: لمنع أي خطر للمصنعة الكهربائية، تجنب إزالة الغطاء (أو الجزء الخلفي) من الجهاز. لا يتضمن هذا الجهاز أي أجزاء يمكن للمستخدم صيانتها بنفسه. إجراء أعمال الصيانة أو الإصلاح، اتصل بمهني مؤهل.</p>	<p>رمز خطر الكهرباء. هذا الرمز مخصص لتنبية المستخدم لوجود جهد كهربائي مرتفع في الجهاز يمكن أن يتسبب في حدوث صدمة كهربائية.</p>
<p>29. هذا المنتج له زوايا حادة. فتعامل معه بحذر.</p>  <p>30. لا تحاول إصلاح هذا الجهاز بنفسك. فقد يكون فتح الجهاز مخوفًا بالمخاطر. اتصل بمهني مؤهل لإجراء جميع الأعمال على الجهاز.</p> <p>31. عندما تقتضي الضرورة الحصول على مكونات بديلة، استخدم فقط المكونات التي تحددها الشركة المصنعة أو المكونات ذات السمات الفنية المطابقة لتلك الخاصة بالمنتج الأصلي. حث صدمات كهربائية أو مخاطر أخرى.</p> <p>32. بعد إجراء أعمال الصيانة أو الإصلاح على الجهاز، اختبره للتحقق من عمله بشكل آمن.</p> <p>33. اضبط المصدر على الحد الأدنى قبل توصيل المنتجات وزيادة مستوى الصوت. وبعد توصيل جميع المنتجات، قم بزيادة مستوى الصوت تدريجيًا إلى مستوى مناسب ومرح.</p> <p>34. لتجنب تلف السمع، لا تستمع إلى هذا المنتج عند مستوى صوت مرتفع لفترة طويلة. الاستماع عند مستوى صوت مرتفع قد يؤدي إلى تلف في الأذن ويسبب اضطراب آيات سمعية (فقدان سمع مؤقت أو دائم، طنين الأذن، رنين، أو حساسية مفرطة للضوضاء). التعرض لمستوى صوت يتجاوز 85 ديسيبل SPL لعدة ساعات قد يؤدي إلى تلف سمعي لا يمكن عكسه.</p>  <p>35. بعد إخراج المنتج من عبوته، احتفظ بالعبوة بعيدًا عن متناول الأطفال. فقد تنطوي على خطر الاختناق.</p> 	<p>17. عند استخدام القابس الرئيسي أو وصلة الجهاز كجهاز فصل، يجب أن يظل جهاز الفصل قابلًا للتشغيل بسهولة. لفصل الجهاز عن مصدر التيار الكهربائي الرئيسي، قم بإزالة القابس من مأخذ التيار الكهربائي الرئيسي.</p> <p>18. تجنب التحميل الزائد على مقابس الجدار أو الوصلات السلكية أو مأخذ التيار متعددة المقابس. فقد يؤدي هذا إلى نشوب حريق أو حدوث صدمة كهربائية. احرص على عدم تجاوز الحد الأقصى المسموح به لفترة كل مكون بالترتيب الكهربائي.</p> <p>19. <b>WARNING:</b> لتقليل مخاطر نشوب حريق أو حدوث صدمة كهربائية، تجنب تعريض هذا الجهاز للماء أو الأمطار أو الرطوبة. وبالإضافة إلى ذلك، يجب عدم تعريض الجهاز لظفرات أو رداد السوائل وعدم وضع أي أشياء مملوءة بالسوائل، مثل المزهريات، على الجهاز.</p> <p>20. يجب عدم إدخال أي أجسام في فتحات مكونات الجهاز؛ فقد تتلامس مع مكون من مكونات الفولتية العالية أو تحدث بها قصورًا في الدائرة وتتسبب في نشوب حريق أو صدمة كهربائية. ويجب عدم سكب سوائل.</p> <p>21. عند استخدام الجهاز، لا يجب أن تتجاوز درجة الحرارة المحيطة 95 درجة فهرنهايت (35 درجة سيلزيوس).</p> <p>22. لا تستخدم هذا الجهاز في مناطق المناخ الاستوائي.</p> <p>23. ممنوع استخدام هذا الجهاز على ارتفاعات تتجاوز 2000 متر.</p> <p>24. إذا تم نقل الجهاز من بيئة باردة إلى أخرى دافئة، فتأكد من عدم تراكم أي تكثف بداخله قبل توصيله بكل التيار الكهربائي.</p> <p>25. يجب دائمًا ترك مسافة قدرها 5 سم</p> <p>26. تجنب وضع مصادر اللمب المكشوف، مثل الشموع المضاءة، بالقرب من الجهاز.</p> <p>27. يجب تركيب الجهاز فقط على جدار أو في السقف إذا كانت الشركة المصنعة تميز ذلك.</p> <p>28. تم تصميم هذا الجهاز ليتم استخدامه داخل المكان. لا يتم تركيب الجهاز في الهواء.</p> 	<p>1. اقرأ هذه التعليمات.</p> <p>2. احتفظ بهذه التعليمات.</p> <p>3. اتبع جميع التحذيرات.</p> <p>4. اتبع جمع التعليمات.</p> <p>5. لا تستخدم هذا الجهاز بالقرب من الماء.</p> <p>6. نظفه فقط بقطعة قماش جافة.</p> <p>7. لا تسد أي فتحات تهوية. ركب الجهاز وفقًا لتعليمات الشركة المصنعة.</p> <p>8. لا تترك الجهاز بالقرب من أي مصادر للحرارة، مثل المقابس المستقطب شفرتين إحداهما أعرض من الأخرى. تتوفر الشفرة العريضة لتسلاطك. إذا لم يلائم القابس المتوفر مأخذ التيار الكهربائي لديك، فاستعن بكهربائي لاستبدال مأخذ التيار القديم.</p> <p>10. وفر الحماية لسلك التيار الكهربائي بحيث لا يتم السير فوقه أو حذره لا سيما في مواقع القوابس ومأخذ التيار الكهربائي ومواقع خروجها من الجهاز.</p> <p>11. استخدم فقط الملحقات/المرفقات التي تحددها الشركة المصنعة.</p> <p>12. استخدم الجهاز فقط مع العربة أو الحامل أو الحامل ثلاثي القوائم أو السناد أو الطاولات التي تحددها الشركة المصنعة، أو ثباغ مع الجهاز. عند استخدام العربة توخ الحرس عند نقل مجموعة العربة/الجهاز لتجنب انقلابها وحوادث إصابة من جراء ذلك.</p> 
<p>36. هناك بعض المستخدمين الذين لا يتمتعون بالاستقلالية الكافية التي تؤهلهم لاستخدام المنتج بمفردهم دون أن يتعرضوا للخطر. ويجب على وجه الخصوص الإشراف على الأطفال دون سن 14 عامًا أو المصابين ببعض أنواع الإعاقات وأ/أو إصحابهم عند استخدام الجهاز.</p>	<p>13. افصل هذا الجهاز عن مصدر التيار الكهربائي أثناء العواصف الرعدية أو أثناء عدم استخدامه لفترات طويلة.</p> <p>14. قم بإسناد جميع أعمال الصيانة إلى فريق صيانة مؤهل.</p> <p>15. الصيانة المطلوبة عند تلف الجهاز بأية طريقة، مثل تلف سلك التيار الكهربائي أو القابس، أو انكساف أي سائل أو سقوط أي أشياء على الجهاز، أو تعرض الجهاز للأمطار أو الرطوبة، أو عدم تشغيله بشكل طبيعي أو سقوطه.</p> <p>16. وصل هذا المنتج فقط بنوع مصدر التيار الكهربائي المئين على الجهاز. إذا لم تكن متأكدًا بشأن نوع مصدر التيار الكهربائي المطلوب للمنتج أو الترتيبات الكهربائية لديك، فاستشر الشخص القائم بالتركيب أو شركة الكهرباء. بالنسبة للأجهزة المصممة للتشغيل بواسطة بطارية أو مصدر تيار كهربائي آخر، راجع دليل المستخدم.</p> <p>17. المرفق.</p>	<p>13. افصل هذا الجهاز عن مصدر التيار الكهربائي أثناء العواصف الرعدية أو أثناء عدم استخدامه لفترات طويلة.</p> <p>14. قم بإسناد جميع أعمال الصيانة إلى فريق صيانة مؤهل.</p> <p>15. الصيانة المطلوبة عند تلف الجهاز بأية طريقة، مثل تلف سلك التيار الكهربائي أو القابس، أو انكساف أي سائل أو سقوط أي أشياء على الجهاز، أو تعرض الجهاز للأمطار أو الرطوبة، أو عدم تشغيله بشكل طبيعي أو سقوطه.</p> <p>16. وصل هذا المنتج فقط بنوع مصدر التيار الكهربائي المئين على الجهاز. إذا لم تكن متأكدًا بشأن نوع مصدر التيار الكهربائي المطلوب للمنتج أو الترتيبات الكهربائية لديك، فاستشر الشخص القائم بالتركيب أو شركة الكهرباء. بالنسبة للأجهزة المصممة للتشغيل بواسطة بطارية أو مصدر تيار كهربائي آخر، راجع دليل المستخدم.</p> <p>17. المرفق.</p>

### شروط الضمان

في بنك Focal مشموله بضمان يمنحه الموزع الرسمي لمكبرات Focal مكبرات الصوت من يزودك موزعك بجميع التفاصيل المتعلقة بالضمان. يمتد الضمان ليشمل على الأقل ما منح بموجب الضمان القانوني الساري في البلد الذي أصدرت فيه فاتورة الشراء الأصلية.







Use of the Works with Apple badge means that an accessory has been designed to work specifically with the technology identified in the badge certified by the developer to meet Apple performance standards.

Apple, App Store, AirPlay, OS X, Siri, iPad and iPhone are trademarks of Apple Inc., registered in the U.S. and other countries and regions. The trademark "iPhone" is used in Japan with a license from Aiphone K.K.



Stream the entertainment you love from your phone, tablet or laptop to your speakers



The Spotify software is subject to third party licenses found here: <https://www.spotify.com/connect/third-party-licenses>. Use your phone, tablet or computer as a remote control for Spotify. Go to [spotify.com/connect](https://spotify.com/connect) to learn how.



The TIDAL word mark and logo are registered trademarks owned by TIDAL Music AS.



The Bluetooth® word mark and logos are registered trademarks owned by Bluetooth SIG, Inc. and any use of such marks by Focal JMLab is under licence. Other trademarks and trade names are those of their respective owners.

Google Cast and the Google Cast badge are trademarks of Google Inc  
 Android, Google, Google Assistant, Google Home, YouTube are registered trademarks of Google LLC.  
 Focal and the Focal logo are registered trademarks of Focal JMLab.  
 IOS is a trademark or registered trademark of Cisco Technology, Inc. in the U.S. and other countries and is used under license.  
 RCA is a registered trademark of Talisman Brands Inc.  
 Toslink is a registered trademark of Toshiba Corporation.  
 Naim and the Naim logo are registered trademarks of Naim Audio Ltd registered in the United Kingdom and other countries.  
 Windows and Windows Media are trademarks of the Microsoft group of companies.



Dolby, Dolby Atmos, and the double-D symbol are registered trademarks of Dolby Laboratories Licensing Corporation. Manufactured under license from Dolby Laboratories. Confidential unpublished works. Copyright © 2012-2024 Dolby Laboratories. All rights reserved.



The terms HDMI® and HDMI High-Definition Multimedia Interface, and the HDMI Logo are trademarks or registered trademarks of HDMI Licensing Administrator, Inc.



The OCF Logo, UPnP Word Mark and UPnP Logo are trademarks of Open Connectivity Foundation, Inc. in the United States or other countries. \*Other names and brands may be claimed as the property of others.



The Wi-Fi word mark is a registered trademark of Wi-Fi Alliance®.



Qobuz and the Qobuz logo are registered trademarks of Xandrie SA.



Google Play and the Google Play logo are trademarks of Google LLC.



## REGISTER YOUR PRODUCT ONLINE



[www.focal.com/  
warranty](http://www.focal.com/warranty)

- FR** Enregistrer votre produit en ligne
- DE** Registrieren Sie Ihr Produkt online
- IT** Registra il tuo prodotto online
- ES** Registre su producto en línea
- PT** Possível registar um produto online
- NL** Registreer uw product online
- PL** Zarejestruj swój produkt online
- RU** Зарегистрируйте свой продукт онлайн
- ZH** 您可以在线注册产品
- TW** 現在您可以在線上為產品進行註冊
- KO** 당신의 제품을 온라인에서 등록하세요
- JP** 製品のオンライン登録をお願いします
- AR** يمكنك الآن تسجيل منتجك عبر الإنترنت



FOCAL.JMLAB UK  
SPI 2LN



PAP

Raccolta differenziata.  
Verifica le disposizioni  
del tuo Comune.



Cet appareil  
se recycle



OU



OU



Points de collecte sur [www.quefairede mesdechets.fr](http://www.quefairede mesdechets.fr)

Scansionare il codice QR per  
informazioni sullo smaltimento  
degli imballaggi  
Scan QR code for information  
on packaging disposal