



G

AVENTAGE

AV Receiver
Ampli-Tuner Audio-Vidéo

RX-A1080

MusicCast

- DE** Schnellstartanleitung
- SV** Snabbuppstartsguide
- IT** Guida introduttiva
- NL** Snelstartgids
- DA** Hurtig startguide
- NO** Hurtigstartveiledning
- FI** Pika-aloitusopas



Vorsichtsmaßnahmen	2
Vorbereitung	8
Wiedergabe	19

Deutsch

Försiktighetsåtgärder	28
Förberedelser	34
Uppspelning	45

Svenska

Precauzioni	54
Preparativi	60
Riproduzione	71

Italiano

Voorzorgsmaatregelen	80
Voorbereidingen	86
Weergeven	97

Nederlands

Forholdsregler	106
Forberedelser	112
Afspilning	123

Dansk

Forholdsregler	132
Forberedelser	138
Avspilling	149

Norsk

Varotoimenpiteet	158
Alkuvalmistelut	164
Toisto	175

Suomi

VORSICHTSMAßNAHMEN

BITTE VOR DER NUTZUNG SORGFÄLTIG LESEN BEFOLGEN SIE DIESE ANWEISUNGEN IN JEDEM FALL.

Die unten aufgeführten Vorsichtsmaßnahmen dienen dazu, dem Verletzungsrisiko für den Anwender und Andere vorzubeugen, sowie Beschädigung eigenen oder fremden Eigentums zu verhindern und dem Anwender den korrekten und sicheren Gebrauch des Produkts zu ermöglichen. Befolgen Sie diese Anweisungen in jedem Fall.

Bewahren Sie das Handbuch nach der Lektüre an einem sicheren Ort auf, um jederzeit darin nachschlagen zu können.

- Lassen Sie das Produkt bei dem Händler, bei dem Sie das Produkt erworben haben oder durch qualifiziertes Fachpersonal bei Yamaha überprüfen oder reparieren.
- Yamaha haftet nicht für Verletzungen von Personen oder für Schäden an den Produkten, die durch falsche Verwendung des (oder durch Veränderungen am) Gerät(s) hervorgerufen wurden, oder für den Verlust oder die Zerstörung von Daten.
- Dieses Produkt ist für gewöhnliche Wohnungen vorgesehen. Verwenden Sie es nicht für Anwendungen, die eine hohe Zuverlässigkeit erfordern, wie Lebenserhaltung, Gesundheit & Pflege oder wertvolle Vermögenswerte.



WARNUNG

Dieser Inhalt weist auf „unmittelbares Risiko schwerer Verletzungen oder Todesgefahr“ hin.

Netzanschluss/Netzkabel

- Unternehmen Sie nichts, wodurch das Netzkabel beschädigt werden könnte.
 - Verlegen Sie es nicht in Nähe einer Heizung.
 - Verbiegen oder verändern Sie die Form nicht zu sehr.
 - Verletzen/Beschädigen Sie das Netzkabel nicht.
 - Verlegen Sie es nicht unter einem schweren Gegenstand.

Wenn Sie das Netzkabel/-teil verwenden, während die Adern der Leitungen blank liegen, kann dies einen elektrischen Schlag oder Brand verursachen.

- Berühren Sie bei Blitzgefahr weder den Netzstecker noch das Netzkabel. Nichtbeachtung dieser Anweisung kann dazu führen, dass Sie einen elektrischen Schlag erleiden.
- Verwenden Sie diese Einheit ausschließlich mit der darauf angegebenen Netzspannung. Ein fehlerhafter Anschluss an einer Netzsteckdose kann zu Bränden, elektrischem Schlag oder Fehlfunktionen führen.
- Verwenden Sie unbedingt das Netzkabel. Verwenden Sie das mitgelieferte Netzkabel auch nicht für andere Einheiten. Die Nichtbeachtung der obigen Anweisung führt zu Bränden, Verbrennungen oder Fehlfunktionen.
- Überprüfen Sie regelmäßig den Zustand des Netzsteckers, und entfernen Sie jeglichen Schmutz oder Staub, der sich darauf angesammelt hat. Nichtbeachtung dieser Anweisung kann zu Bränden oder einem elektrischen Schlag führen.
- Achten Sie beim Aufstellen der Einheit darauf, dass die verwendete Netzsteckdose leicht erreichbar ist. Sollten Probleme auftreten oder es zu einer Fehlfunktion kommen, schalten Sie die Komponente sofort aus und ziehen Sie den Stecker aus der Netzsteckdose. Auch dann, wenn der Netzschalter ausgeschaltet ist, ist die Komponente nicht von der Stromversorgung getrennt, solange das Netzkabel an der Steckdose angeschlossen ist.
- Bei heraufziehendem Gewitter (entfernter Donner oder Blitze) schalten Sie die Komponente sofort aus und ziehen Sie den Netzstecker aus der Steckdose. Nichtbeachtung dieser Anweisung kann zu Bränden oder Fehlfunktionen führen.
- Wird die Komponente voraussichtlich längere Zeit nicht benutzt, sollten Sie unbedingt das Netzkabel aus der Netzsteckdose ziehen. Nichtbeachtung dieser Anweisung kann zu Bränden oder Fehlfunktionen führen.

Nicht auseinanderbauen

- Diese Einheit nicht auseinanderbauen oder modifizieren. Die Nichtbeachtung dieser Anweisung kann zu Bränden, elektrischem Schlag, Verletzungen oder Fehlfunktionen führen. Wenn Sie irgendwelche Unregelmäßigkeiten beobachten, lassen Sie die Komponente bei dem Händler, bei dem Sie sie erworben haben, überprüfen oder reparieren, oder wenden Sie sich an qualifiziertes Fachpersonal bei Yamaha.

Gefahr durch Wasser

- Achten Sie darauf, dass die Einheit nicht durch Regen nass wird, verwenden Sie es nicht in der Nähe von Wasser oder unter feuchten oder nassen Umgebungsbedingungen und stellen Sie auch keine Behälter (wie z. B. Vasen, Flaschen oder Gläser) mit Flüssigkeiten darauf, die herausschwappen und in Öffnungen hineinfließen könnten, oder an Orten, an denen Wasser hineintropfen könnte. Eine Flüssigkeit wie Wasser, die in die Einheit gelangt, kann einen Brand, einen elektrischen Schlag oder Fehlfunktionen auslösen. Wenn eine Flüssigkeit wie z. B. Wasser in das Gerät gelangt, schalten Sie sofort die Stromversorgung aus und ziehen Sie das Netzkabel aus der Steckdose. Lassen Sie dann die Komponente bei dem Händler, bei dem Sie sie erworben haben, überprüfen, oder wenden Sie sich an qualifiziertes Fachpersonal bei Yamaha.
- Mit nassen Händen sollten Sie niemals einen Netzstecker in eine Steckdose stecken oder herausziehen. Berühren Sie dieses Gerät niemals mit feuchten Händen. Die Nichtbeachtung dieser Anweisung kann zu elektrischem Schlag oder Fehlfunktionen führen.

Brandschutz

- Platzieren Sie keinerlei brennende Gegenstände oder offenes Feuer in Nähe der Einheit, da dies einen Brand verursachen kann.

Wartung und Pflege

- Verwenden Sie für Reinigungszwecke keine Sprays oder sprühbaren Chemikalien, die brennbares Gas enthalten. Brennbares Gas kann im Gerät verbleiben und eine Explosion oder einen Brand verursachen.

Verwenden von Batterien

- Nehmen Sie den Akku nicht auseinander. Wenn der Inhalt des Akkus auf Ihre Hände oder in Ihre Augen gelangt, kann dies zu Blindheit oder chemischen Verbrennungen führen.
- Werfen Sie die Batterien nicht ins Feuer. Dies kann dazu führen, dass die Batterie platzt und einen Brand oder Verletzungen verursacht.
- Setzen Sie einen Akku keinen übermäßig hohen Temperaturen aus wie direkter Sonneneinstrahlung oder Feuer. Die Batterie könnte platzen und einen Brand oder Verletzungen verursachen.
- Versuchen Sie niemals Batterien aufzuladen, die nicht zum mehrfachen Gebrauch und Nachladen vorgesehen sind. Durch Aufladen kann die Batterie platzen oder auslaufen, was Blindheit, chemische Verbrennungen oder Verletzungen zur Folge haben könnte.
- Wenn die Batterien leak sind, vermeiden Sie jede Berührung mit der ausgetretenen Flüssigkeit. Wenn die Batterieflüssigkeit mit Augen, Mund oder Haut in Kontakt kommt, bitte sofort mit Wasser auswaschen und einen Arzt aufsuchen. Batterieflüssigkeit ist korrosiv und kann Sehverlust oder chemische Verbrennungen bewirken.

Kabellose Komponenten

- Verwenden Sie dieses Gerät nicht in der Nähe von medizinischen Geräten oder in medizinischen Einrichtungen. Von dieser Einheit ausgestrahlte Funkwellen können sich auf medizinisch-elektrische Geräte auswirken.
- Verwenden Sie dieses Gerät nicht in einer Entfernung von weniger als 15 cm zu Personen mit implantiertem Herzschrittmacher oder Defibrillator. Von dieser Einheit ausgehende Funkwellen können Auswirkungen auf medizinisch-elektrische Geräte wie einen implantierten Herzschrittmacher oder Defibrillator haben.

Ungewöhnliche Vorkommnisse

- Wenn eines der folgenden ungewöhnlichen Dinge auftritt, schalten Sie die Komponente sofort aus, und ziehen Sie den Netzstecker aus der Steckdose aus dem Anschluss heraus. Wenn eines der folgenden ungewöhnlichen Dinge auftritt, schalten Sie den/die Verstärker bzw. Receiver sofort aus.
 - Das Netzkabel bzw. der Netzstecker ist beschädigt.
 - Die Einheit sondert einen ungewöhnlichen Geruch oder Rauch ab.
 - Es sind Fremdkörper in das Innere der Einheit gelangt.
 - Während der Verwendung kommt es zu einem Tonausfall.
 - Es sind Risse oder andere Schäden an der Einheit sichtbar.Durch fortgesetzten Gebrauch könnten ein elektrischer Schlag, Brand oder Fehlfunktionen verursacht werden. Lassen Sie die Einheit unverzüglich bei dem Händler, bei dem Sie sie erworben haben, überprüfen oder reparieren, oder wenden Sie sich an qualifiziertes Fachpersonal bei Yamaha.
- Achten Sie darauf, diese Einheit nicht fallen zu lassen oder starken Stößen auszusetzen. Wenn die Einheit durch Herunterfallen oder einen starken Stoß beschädigt worden sein könnte, schalten Sie sie sofort aus und ziehen Sie den Stecker oder das Netzteil aus der Steckdose. Die Nichtbeachtung dieser Anweisung kann zu elektrischem Schlag, Bränden, Verletzungen oder Fehlfunktionen führen. Lassen Sie die Einheit unverzüglich bei dem Händler, bei dem Sie sie erworben haben, überprüfen, oder wenden Sie sich an qualifiziertes Fachpersonal bei Yamaha.



VORSICHT

Der zugehörige Inhalt weist auf „ein Risiko schwerer Verletzungen“ hin.

Netzanschluss/Netzkabel

- Verwenden Sie keine Netzsteckdose, in der der Netzstecker keinen festen Halt hat. Nichtbeachtung dieser Anweisung kann zu Bränden elektrischem Schlag oder Verbrennungen führen.
- Wenn Sie den Netzstecker von der Einheit abziehen oder aus der Netzsteckdose ziehen, ziehen Sie stets am Stecker selbst und niemals am Kabel. Durch Ziehen am Netzkabel kann dieses beschädigt werden und einen elektrischen Schlag oder einen Brand auslösen.
- Stecken Sie den Netzstecker vollständig in die Netzsteckdose hinein. Durch Gebrauch der Einheit bei nicht vollständig eingestecktem Stecker kann sich Staub auf dem Stecker ansammeln, der zu Bränden oder Verbrennungen führen kann.

Aufstellung

- Stellen Sie die Einheit nicht an einer instabilen Position ab, wo sie versehentlich herunterfallen oder umstürzen und Verletzungen verursachen könnte.
- Blockieren Sie nicht die Lüftungsöffnungen dieser Einheit (Kühlschlitze). Dieses Gerät ist mit Lüftungsöffnungen an der Oberseite, Unterseite und den Seitenteilen versehen, die dafür Sorge tragen sollen, dass die Innentemperatur nicht zu hoch ansteigt. Nichtbeachtung kann dazu führen, dass sich in der Einheit ein Hitzestau bildet, wodurch ein Brand oder Fehlfunktionen ausgelöst werden könnten.
- Bei Aufstellung dieser Einheit:
 - Bedecken Sie sie nicht mit einem Tuch.
 - Stellen Sie sie nicht auf einen Teppich oder eine Decke.
 - Sorgen Sie dafür, dass die Oberseite nach oben weist; stellen Sie sie nicht auf den Seitenflächen oder umgekehrt auf.
 - Verwenden Sie das Gerät nicht an einer beengten und schlecht belüfteten Stelle. Nichtbeachtung der obigen Anweisung kann dazu führen, dass sich in der Einheit ein Hitzestau bildet, wodurch ein Brand oder Fehlfunktionen ausgelöst werden könnten. Stellen Sie sicher, dass um das Gerät herum ausreichend Freiraum vorhanden ist: mindestens 30 cm oben, 20 cm an den Seiten und 20 cm hinten.
- Stellen Sie die Einheit nicht an einem Ort auf, an dem sie korrosiven Gasen oder salzhaltiger Luft ausgesetzt ist. Dadurch kann es zu Fehlfunktionen kommen.
- Vermeiden Sie in Gefahrensituationen wie z. B. einem Erdbeben, sich in der Nähe der Einheit aufzuhalten. Da die Einheit umkippen oder herunterfallen und Verletzungen hervorrufen könnte, entfernen Sie sich schnell von der Einheit und suchen Sie einen sicheren Ort auf.
- Achten Sie darauf, den Netzschalter der Einheit auszuschalten und alle Anschlusskabel von der Einheit zu trennen. Bei Nichtbeachtung können die Kabel beschädigt werden oder dazu führen, dass Sie oder Andere darüber stolpern und fallen könnten.
- Der Transport oder das Umstellen des Geräts muss von mindestens zwei Personen durchgeführt werden. Der Versuch, das Gerät ohne Hilfestellung alleine zu heben, kann einen Rückenschaden, eine andere Verletzung oder einen Schaden am Gerät selbst zur Folge haben.

- Beauftragen Sie den Händler, bei dem Sie die Einheit erworben haben, oder einen qualifizierten Fachmann mit der Installation der Außenantenne. Nichtbeachtung kann einen Fall oder ein Umkippen der Baugruppe verursachen und eine Verletzung zur Folge haben. Die Installation erfordert spezielle Techniken und Erfahrung.

Hörminderung

- Benutzen Sie die Einheit/Lautsprecher oder Kopfhörer nicht über längere Zeit mit zu hohen oder unangenehmen Lautstärken. Hierdurch können bleibende Hörschäden entstehen. Sollten Sie einen Hörverlust erleiden oder ein Klingeln in den Ohren wahrnehmen, suchen Sie einen Arzt auf.
- Ehe Sie die Einheit an andere elektronische Komponenten anschließen, schalten Sie die Stromversorgung aller Komponenten aus. Bevor Sie die Komponenten ein- oder ausschalten, achten Sie darauf, dass die Lautstärkeregler an allen Komponenten auf Minimum eingestellt sind. Nichtbeachtung kann eine Hörminderung, einen elektrischen Schlag oder Geräteschäden zur Folge haben.
- Beim Einschalten Ihres Audiosystems sollten Sie den Verstärker bzw. Receiver immer ALS LETZTES einschalten, um Hörverlust und Schäden an den Lautsprechern zu vermeiden. Beim Ausschalten sollte der Verstärker bzw. Receiver aus demselben Grund ZUERST ausgeschaltet werden. Die Nichtbeachtung der obigen Anweisung kann Hörminderung oder eine Beschädigung der Lautsprecher verursachen.

Wartung

- Ziehen Sie den Netzstecker aus der Steckdose, bevor Sie die Einheit reinigen. Nichtbeachtung dieser Anweisung kann dazu führen, dass Sie einen elektrischen Schlag erleiden.

Vorsichtsmaßnahmen während der Benutzung



- Berühren Sie keine mit diesem Etikett gekennzeichneten Flächen. Dies könnte Verbrennungen zur Folge haben. Das Etikett am Gerät weist darauf hin, dass die Oberfläche, an der das Etikett angebracht ist, während des Betriebs heiß werden kann.

- Stecken Sie nicht Ihre Hand oder Finger in die Lüftungsöffnungen dieser Einheit. Nichtbeachtung dieser Anweisung kann zu Verletzungen führen.
- Stecken Sie keine Fremdgegenstände wie Metall oder Papier in die Lüftungsöffnungen dieser Einheit. Die Nichtbeachtung dieser Anweisung kann zu elektrischem Schlag, Bränden oder Fehlfunktionen führen. Wenn Fremdgegenstände in die Einheit gelangen, schalten Sie die Einheit sofort aus und ziehen Sie das Netzkabel aus der Netzsteckdose und lassen Sie die Einheit bei dem Händler, bei dem Sie sie erworben haben, oder durch qualifiziertes Fachpersonal bei Yamaha überprüfen.
- Tun Sie folgende Dinge nicht:
 - Stellen schwerer Gegenstände auf die Geräte.
 - Übereinanderstapeln der Geräte.
 - Ausübung übermäßiger Kraft auf Tasten, Schalter Ein-Ausgangsanschlüsse usw.
- Vermeiden Sie es, an den angeschlossenen Kabeln zu ziehen, um Verletzungen oder Beschädigungen der Einheit durch Herunterfallen zu vermeiden.

Verwenden von Batterien

- Ersetzen Sie immer alle Batterien durch neue. Verwenden Sie niemals neue Batterien gemeinsam mit alten. Die Verwendung von neuen Batterien zusammen mit alten kann einen Brand, Verbrennungen oder Verätzungen durch auslaufende Flüssigkeit zur Folge haben.

- Verwenden Sie niemals andere als die angegebenen Batterien. Anderenfalls können Brände, Verbrennungen oder Entzündung durch Auslaufen hervorgerufen werden.
- Verwenden Sie niemals Batterien unterschiedlichen Typs wie Alkali- und Manganbatterien, oder Batterien verschiedener Hersteller bzw. unterschiedliche Batterietypen desselben Herstellers gemischt, da dies einen Brand, Verbrennungen oder Verätzungen durch auslaufende Flüssigkeit zur Folge haben kann.
- Halten Sie Batterien außerhalb der Reichweite von Kindern. Kinder können Batterien versehentlich verschlucken. Nichtbeachtung kann auch Verätzungen durch auslaufende Flüssigkeit zur Folge haben.
- Legen Sie die Batterien nicht zusammen mit metallenen Gegenständen in eine Tasche oder ein anderes Behältnis. Die Batterie könnte kurzgeschlossen werden und platzen oder auslaufen und einen Brand oder Verletzungen verursachen.
- Vergewissern Sie sich stets, dass alle Batterien gemäß den Polaritätskennzeichnungen (+/-) eingelegt sind. Bei Nichtbeachtung können Brände, Verbrennungen oder Selbstentzündung aufgrund auslaufender Flüssigkeit auftreten.
- Wenn die Batterien leer sind, wenn Sie die Einheit für längere Zeit nicht benutzen, nehmen Sie die Batterien bitte aus der Fernbedienung heraus, um ein Auslaufen der Batterieflüssigkeit zu vermeiden.
- Vor dem Lagern oder Entsorgen von Batterien sollten Sie den Bereich um die Pole mit Klebeband oder anderem geeigneten Schutzmaterial isolieren. Durch gemischte Lagerung zusammen mit anderen Batterien oder Metallgegenständen kann es zu Bränden, Verbrennungen oder Entzünden durch ausgelaufene Batterieflüssigkeit kommen.

Achtung

Kennzeichnet Punkte, die zu beachten sind, um einen Ausfall, eine Beschädigung oder eine Störung des Produkts sowie einen Verlust von Daten zu vermeiden.

Netzanschluss/Netzkabel

- Wird das Gerät voraussichtlich längere Zeit nicht benutzt, sollten Sie unbedingt das Netzkabel aus der Netzsteckdose ziehen. Auch wenn der Schalter \cup (Bereitschaft/Ein) ausgeschaltet ist, fließt eine geringe Menge Strom durch das Gerät.

Aufstellung

- Betreiben Sie dieses Gerät nicht in der Nähe anderer elektronischer Geräte wie Fernsehern, Radios oder Mobiltelefonen. Nichtbeachtung kann zur Folge haben, dass dieses Gerät bzw. das Fernsehgerät oder Radio Rauschstörungen erzeugt.
- Verwenden Sie dieses Gerät nicht an Orten, die direkter Sonneneinstrahlung ausgesetzt sind, die sehr heiß werden, z. B. in Nähe einer Heizung, oder extrem kalt sind, oder die übermäßigem Staub oder Vibrationen ausgesetzt sind. Bei Nichtbeachtung kann sich das Bedienfeld des Geräts verziehen, es können Bauteile im Innern beschädigt werden oder der Betrieb wird instabil.
- Stellen Sie dieses Gerät so weit wie möglich entfernt von anderen elektronischen Geräten auf. Digitale Signale von diesem Gerät könnten andere elektronische Geräten stören.
- Wenn Sie eine Drahtlosfunktion verwenden, vermeiden Sie es, dieses Gerät in der Nähe metallischer Wände oder Tische, von Mikrowellengeräten oder anderen kabellosen Netzwerkgeräten aufzustellen. Solche Hindernisse können den Übertragungsbereich einschränken.

Anschlüsse

- Wenn Sie externe Geräte anschließen, achten Sie darauf, die Anleitung für jedes Gerät zu lesen und die Geräte übereinstimmend mit den Anweisungen anzuschließen. Wenn Sie ein Gerät nicht gemäß den Anweisungen behandeln, können Fehlfunktionen auftreten.
- Schließen Sie dieses Gerät nicht an Geräten nach Industriestandard an. Die Schnittstellenstandards für Digital Audio für Consumer- und industrielle Anwendungen sind unterschiedlich. Dieses Gerät wurde ausgelegt für den Anschluss an eine Consumer-Schnittstelle für Digital Audio. Durch Anschluss an ein Digital-Audio-Interface nach Industriestandard könnte nicht nur dieses Gerät eine Fehlfunktion aufweisen, sondern es können auch die Lautsprecher beschädigt werden.

Handhabung

- Stellen Sie keine Gegenstände aus Vinyl, Kunststoff oder Gummi auf diesem Gerät ab. Bei Nichtbeachtung könnte sich das Bedienfeld dieses Geräts verfärben oder verformen.
- Wenn sich die Umgebungstemperatur drastisch ändert (z. B. während des Transports oder bei schneller Erwärmung/Abkühlung) und die Möglichkeit besteht, dass sich im Innern des Geräts Kondensation gebildet hat, lassen Sie es mehrere Stunden lang ausgeschaltet, bis es trocken genug ist für den Betrieb. Die Verwendung des Geräts bei auftretender Kondensation kann Fehlfunktionen verursachen.

Wartung

- Benutzen Sie zur Reinigung des Geräts ein weiches, trockenes Tuch. Die Verwendung von Chemikalien wie Benzin oder Verdünnung, scharfer Reinigungsmittel oder chemischer Scheuertücher kann Verfärbungen oder Verformungen verursachen.

Batterien

- Entsorgen Sie gebrauchte Batterien und Akkus gemäß den geltenden Bestimmungen.

Information

Über die Inhalte dieser Bedienungsanleitung

- Die in dieser Anleitung enthaltenen Abbildungen und Bildschirmdarstellungen dienen nur anschaulichen Zwecken.
- Die Unternehmens- und Produktnamen in dieser Anleitung sind Markenzeichen oder eingetragene Markenzeichen der entsprechenden Unternehmen.
- Software kann ohne vorherige Ankündigung geändert oder aktualisiert werden.

Drahtloskommunikationsfunktionen [Modelle für Großbritannien und Europa]

Bluetooth

Funkfrequenz (Betriebsfrequenz): 2402 MHz bis 2480 MHz

Maximale Ausgangsleistung (EIRP): 7,27 dBm

Wi-Fi (2,4 GHz)

Funkfrequenz (Betriebsfrequenz): 2412 MHz bis 2472 MHz

Maximale Ausgangsleistung (EIRP): 19,98 dBm

Wi-Fi (5GHz)

Funkfrequenz (Betriebsfrequenz), maximale Ausgangsleistung (EIRP):

5170 bis 5250 MHz, 22,30 dBm

5250 bis 5330MHz, 22,27 dBm

5490 bis 5710MHz, 24,56 dBm

5735 bis 5835MHz, 13,96 dBm

- Auf dem 5-GHz-Frequenzband sendende Drahtlosgeräte können nur in Gebäuden eingesetzt werden. Die Verwendung solcher Geräte im Freien ist gesetzlich verboten.

Verbraucherinformation zur Sammlung und Entsorgung alter Elektrogeräte und benutzter Batterien



Befinden sich diese Symbole auf den Produkten, der Verpackung und/oder beiliegenden Unterlagen, so sollten benutzte elektrische Geräte und Batterien nicht mit dem normalen Haushaltsabfall entsorgt werden.

In Übereinstimmung mit Ihren nationalen Bestimmungen bringen Sie alte Geräte und benutzte Batterien bitte zur fachgerechten Entsorgung, Wiederaufbereitung und Wiederverwendung zu den entsprechenden Sammelstellen.



Durch die fachgerechte Entsorgung der Elektrogeräte und Batterien helfen Sie, wertvolle Ressourcen zu schützen, und verhindern mögliche negative Auswirkungen auf die menschliche Gesundheit und die Umwelt, die andernfalls durch unsachgerechte Müllentsorgung auftreten könnten.



Für weitere Informationen zum Sammeln und Wiederaufbereiten alter Elektrogeräte und Batterien kontaktieren Sie bitte Ihre örtliche Stadt- oder Gemeindeverwaltung, Ihren Abfallentsorgungsdienst oder die Verkaufsstelle der Artikel.

Pb

Information für geschäftliche Anwender in der Europäischen Union:

Wenn Sie Elektrogeräte ausrangieren möchten, kontaktieren Sie bitte Ihren Händler oder Zulieferer für weitere Informationen.

Entsorgungsinformation für Länder außerhalb der Europäischen Union:

Diese Symbole gelten nur innerhalb der Europäischen Union. Wenn Sie solche Artikel ausrangieren möchten, kontaktieren Sie bitte Ihre örtlichen Behörden oder Ihren Händler und fragen Sie nach der sachgerechten Entsorgungsmethode.

Anmerkung zum Batteriesymbol (untere zwei Symbolbeispiele):

Dieses Symbol kann auch in Kombination mit einem chemischen Symbol verwendet werden. In diesem Fall entspricht dies den Anforderungen der EU-Batterierichtlinie zur Verwendung chemischer Stoffe.

(weee_battery_eu_de_02)

Einleitung

- Dieses Gerät ist ein Produkt zum Hören von Musik und Betrachten von Videos zu Hause.
- Dieses Dokument beschreibt die grundlegende Einrichtung des Lautsprechersystems und die Konfiguration des Geräts und es enthält Schritt-für-Schritt-Anweisungen. Die Bedienung der Grundfunktionen, z. B. die Wiedergabe von Blu-ray-Discs, DVDs und Radioinhalten, wird ebenfalls erläutert.

Das Gerät ist mit zahlreichen anderen Funktionen ausgestattet, die in diesem Dokument nicht beschrieben werden. Weitere Einzelheiten über dieses Produkt finden Sie in der Bedienungsanleitung auf der Yamaha-Website.

Zum Lesen der aktuellsten Version der Bedienungsanleitung haben Sie die nachstehenden Möglichkeiten.

Im HTML-Format

- Scannen Sie den QR-Code auf der Titelseite dieses Dokuments.
- Besuchen Sie die folgende Website.

<http://avpro.global.yamaha.com/manual/avr/rxa1080/>

Im PDF-Format

- Besuchen Sie die folgende Website.

<http://download.yamaha.com/>

[Nur für Kunden in den USA]

Weitere Informationen, Antworten zu häufig gestellten Fragen, Downloads wie z.B. die „Bedienungsanleitung“ und Produkt-Updates finden Sie auf der nachstehenden Website.

<http://usa.yamaha.com/support/>

In diesem Dokument verwendete Warenzeichen und Handelsnamen sind Eigentum des jeweiligen Inhabers. Weitere Informationen finden Sie in der Bedienungsanleitung.

Öffnen und Schließen der Frontklappe

Drücken Sie vorsichtig die Unterkante der Klappe, um diese zu öffnen und Regler oder Buchsen zu verwenden, die sich hinter der Frontklappe befinden. Wenn Sie die Regler oder Buchsen, die sich hinter der Frontklappe befinden, nicht verwenden, sollte die Klappe geschlossen bleiben. (Achten Sie darauf, dass Sie Ihre Finger nicht einklemmen.)

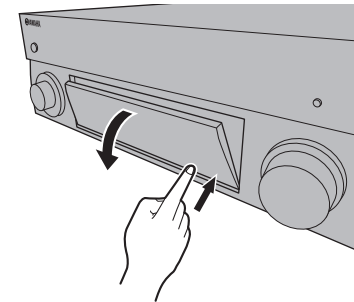

Merkmale

Das Gerät verfügt auch über die nachstehenden Funktionen, die in diesem Dokument nicht behandelt werden. Lesen Sie die Bedienungsanleitung, um das Potenzial des Geräts voll ausschöpfen zu können.

- **Abspielen von Musikdateien, die auf einem Medienserver (PC oder NS) gespeichert sind**
- **Abspielen von iTunes-Musik oder iPhone/iPad/iPod touch-Musik über ein Netzwerk (AirPlay)**
- **Abspielen von Musik in mehreren Räumen (Zonenfunktion)**
- **Konfigurieren von Systemeinstellungen (ADVANCED SETUP-Menü)**

Nähere Informationen finden Sie unter „Was Sie mit dem Gerät machen können“ in der Bedienungsanleitung.



AV SETUP GUIDE

AV SETUP GUIDE ist eine App, die Ihnen beim Anschließen eines Fernsehgeräts oder Wiedergabegeräts, wie z. B. eines BD/DVD- oder CD-Players, und von Lautsprechern an den AV-Receiver Hilfestellung bietet. Suchen Sie „AV SETUP GUIDE“ im App Store oder in Google Play, um Genaueres zu erfahren.

1 Vorbereitung

Überprüfung des Packungsinhalts



Fernbedienung

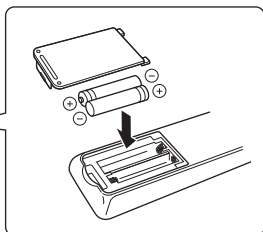

Batterien
(AAA, LR03, UM-4) (x 2)



AM-Antenne
(Außer Modelle für Australien,
Großbritannien, Europa, Russland
und Nahen Osten)



Netzkabel
Je nach Erwerbort ist das mitgelieferte
Netzkabel unterschiedlich ausgeführt.



FM-Antenne
(Außer Modelle für Australien,
Großbritannien, Europa, Russland und
Nahen Osten)

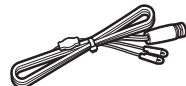

DAB/FM-Antenne
(Modelle für Australien, Großbritannien,
Europa, Russland und Nahen Osten)

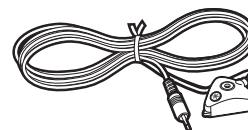

YPAO-Mikrofon

Schnellstartanleitung (dieses Heft)

Je nach Erwerbort wird eines der beiden
obigen Zubehörteile mitgeliefert.

Vorbereitung der Kabel

Die folgenden Kabel (nicht mitgeliefert) werden zum Aufbau des in dieser Anleitung beschriebenen Systems benötigt.

- Lautsprecherkabel (je nach Anzahl der Lautsprecher)
- Audio-Cinchkabel (x 1)
- HDMI-Kabel (x 3)
- Netzkabel (x 1) (bei Anschluss an einen Router über ein Netzkabel)

2

Anschließen der Lautsprecher/des Subwoofers

Aufstellen der Lautsprecher

Die Abbildung dient als Referenz zum Aufstellen der Lautsprecher.

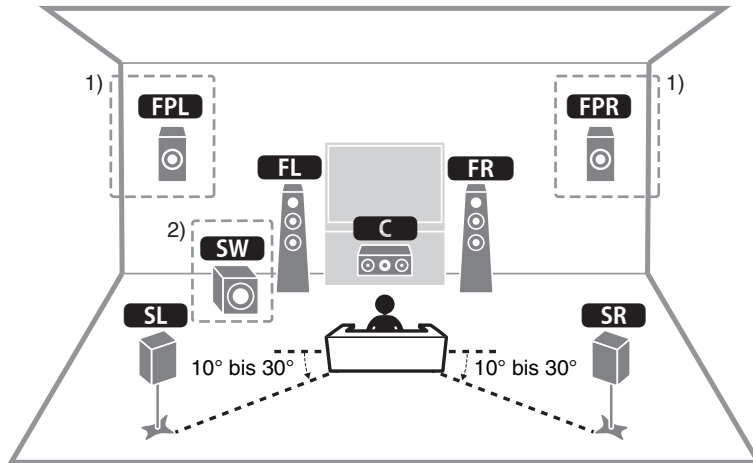

- FL** / **FR** Front-Lautsprecher (L/R)
- C** Center-Lautsprecher
- SL** / **SR** Surround-Lautsprecher (L/R)
- FPL** / **FPR** Vordere Präsenzlautsprecher (L/R) ¹⁾
- SW** Subwoofer ²⁾

¹⁾ Für 5.1.2-Kanal-System

²⁾ Bis zu zwei Subwoofer können angeschlossen werden.

Bei Anschluss von 6-Ohm-Lautsprechern

Stellen Sie die Lautsprecherimpedanz des Geräts auf „6 Ω MIN“ ein. Einzelheiten finden Sie bei „Einstellen der Lautsprecherimpedanz“ unter „Anschließen der Lautsprecher“ in der Bedienungsanleitung.

Vorsichtsmaßnahmen für das Anschließen der Lautsprecherkabel

- Achten Sie darauf, dass das Gerät und der Subwoofer ausgeschaltet sind.
- Bereiten Sie die Lautsprecher abseits vom Gerät vor, um zu vermeiden, dass Drahtlitzen versehentlich ins Geräteinnere gelangen, was zu einem Kurzschluss oder einer Fehlfunktion des Geräts führen könnte.
- Ein falscher Anschluss der Lautsprecherkabel kann Kurzschlüsse verursachen, die zur Beschädigung oder einer Fehlfunktion des Geräts oder der Lautsprecher führen können.

- Entfernen Sie vorsichtig etwa 10 mm der Isolierung vom Ende jeder Ader des Lautsprecherkabels und verdrehen Sie die blanke Litze und das jeweilige Lautsprecherkabel so fest wie möglich.
- Achten Sie darauf, dass die blanken Drähte der einzelnen Lautsprecherkabel einander nicht berühren.

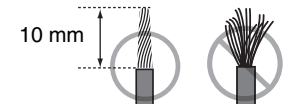

- Achten Sie darauf, dass die blanken Drähte des Lautsprecherkabels nicht mit Metallteilen am Gerät (Rückwand und Schrauben) in Berührung kommen.

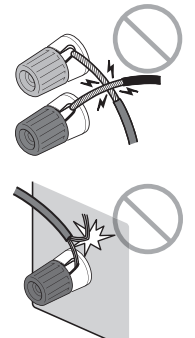

Falls nach dem Einschalten des Geräts „Check SP Wires“ auf dem Frontblende-Display angezeigt wird, schalten Sie das Gerät aus, und überprüfen Sie die Lautsprecherkabel dann auf einen möglichen Kurzschluss.

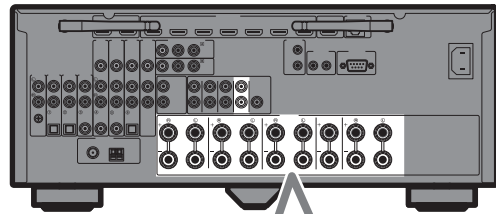

- Verwenden Sie einen Subwoofer mit integriertem Verstärker.
- Bis zu zwei Subwoofer können angeschlossen werden.

Surround-Lautsprecher (R) Surround-Lautsprecher (L)

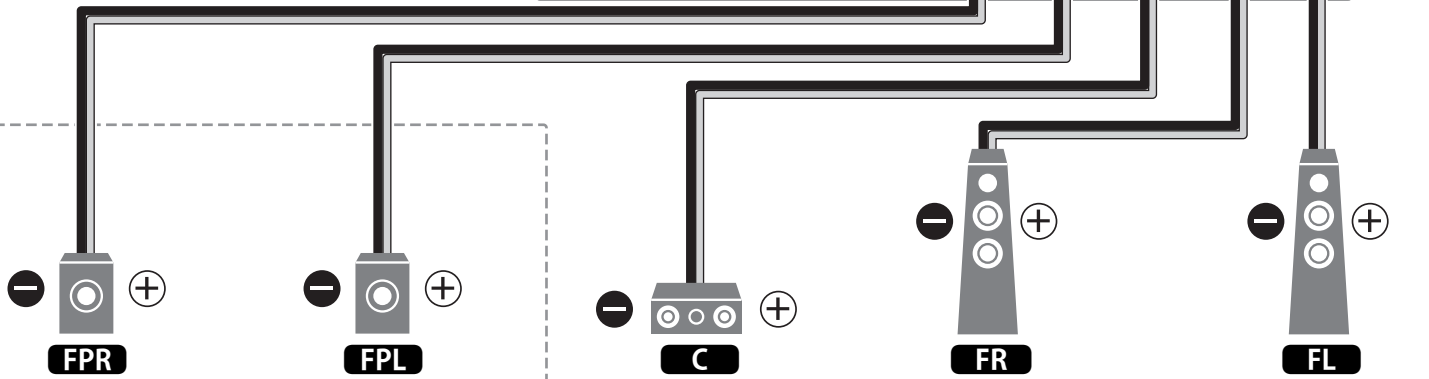
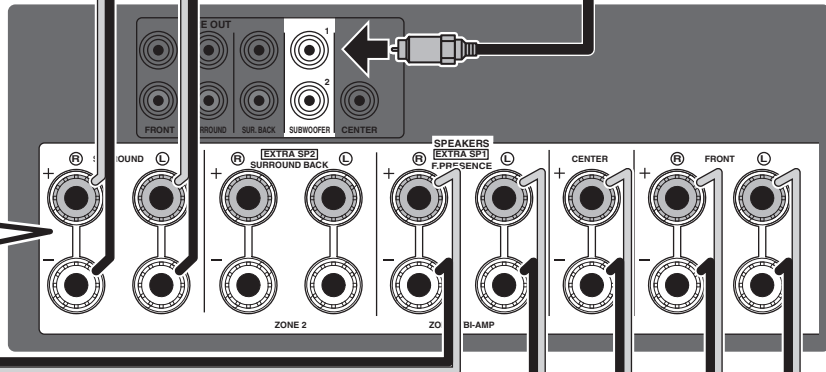
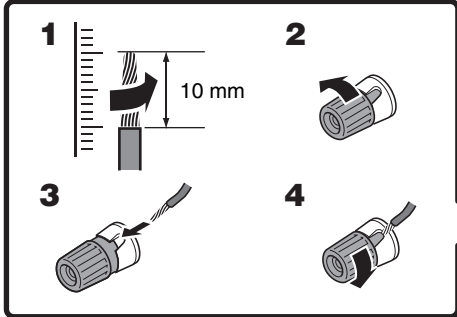
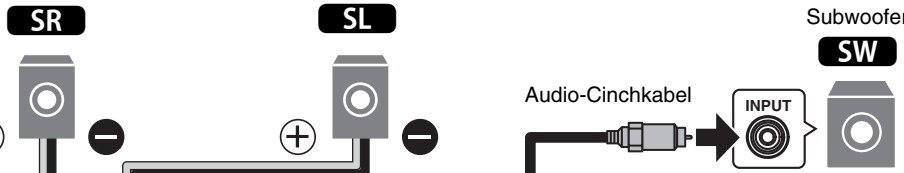

Vorderer Präsenzlautsprecher (R) Vorderer Präsenzlautsprecher (L)

Center-Lautsprecher Front-Lautsprecher (R) Front-Lautsprecher (L)

Für 5.1.2-Kanal-System

3

Anschließen externer Geräte

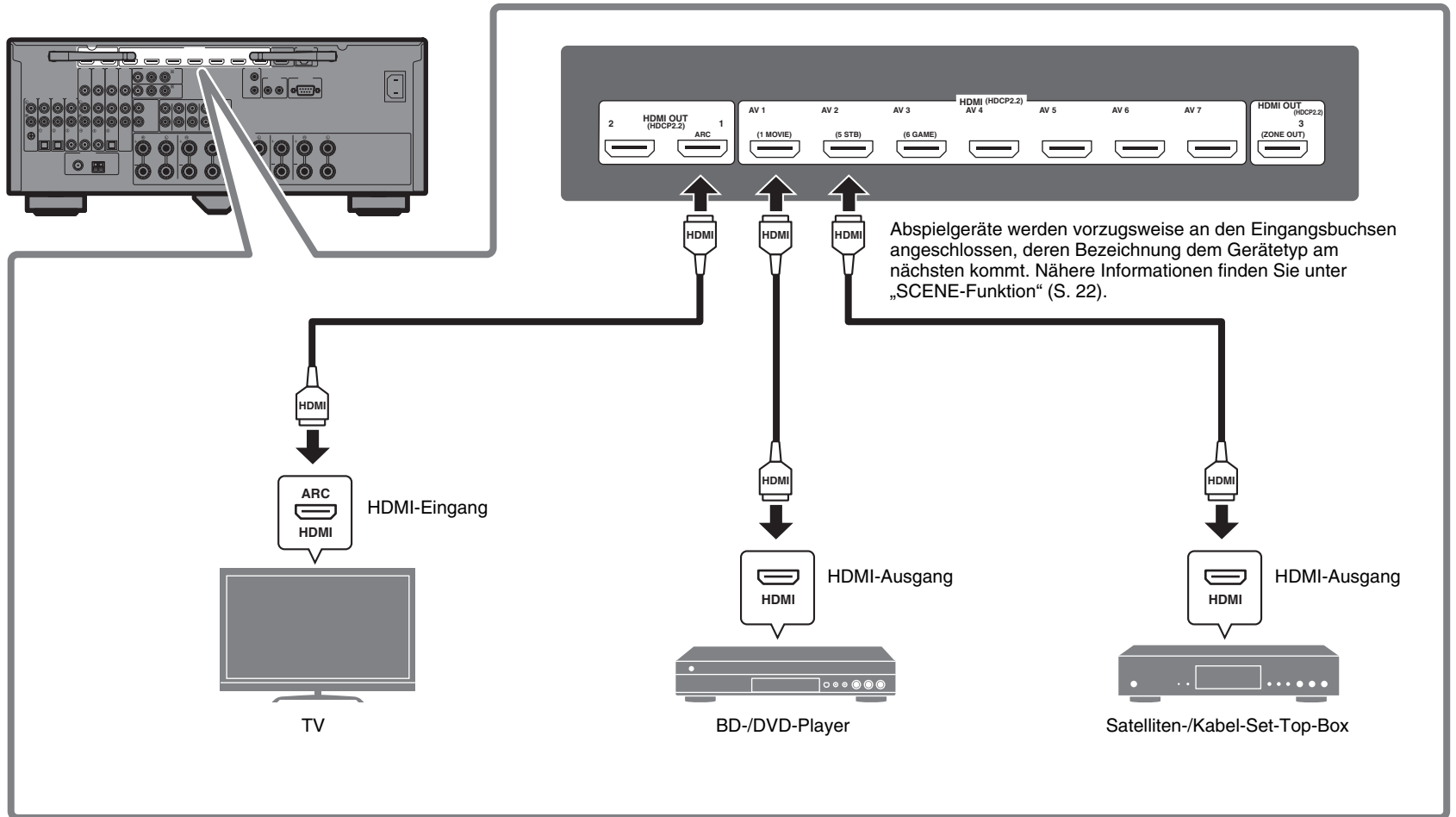

4

Anschließen der Radioantennen

FM/AM-Antennen

(Außer Modelle für Australien, Großbritannien, Europa, Russland und Nahen Osten)

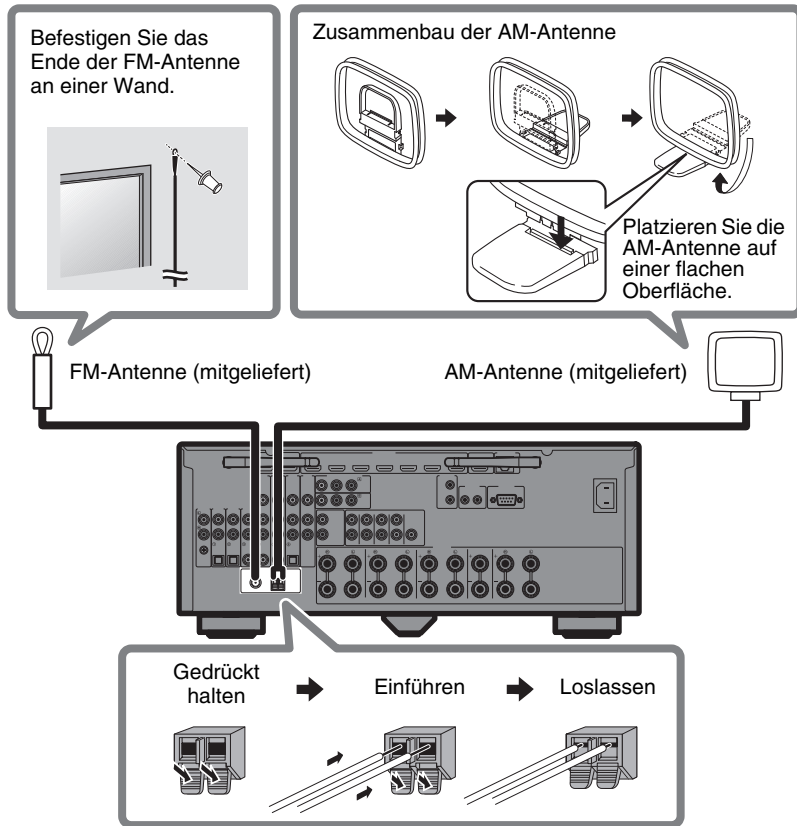

DAB/FM-Antenne

(Modelle für Australien, Großbritannien, Europa, Russland und Nahen Osten)

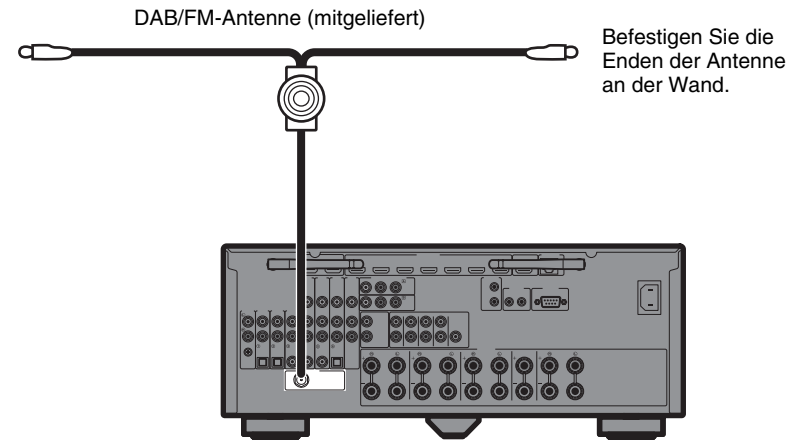

5

Herstellen einer Netzwerkverbindung

Stellen Sie je nach Ihrer Netzwerkkumgebung eine drahtgebundene oder eine drahtlose Netzwerkverbindung her.

Hinweis

Wenn das Gerät mit einem Bluetooth-Gerät verbunden wird, muss die Wireless Antenne angehoben sein.

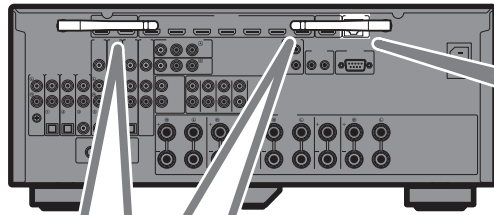

Drahtlose Netzwerkverbindung

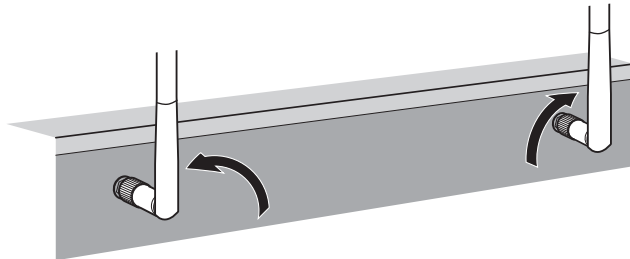

Heben Sie die Wireless Antenne so an, dass sie senkrecht steht.
(Verfahren zum Anschließen des Geräts an einen Wireless Router sind in Schritt 8 beschrieben.)

Achtung

Gehen Sie mit der Antenne vorsichtig um. Anderenfalls könnte sie beschädigt werden.

Drahtgebundene Netzwerkverbindung

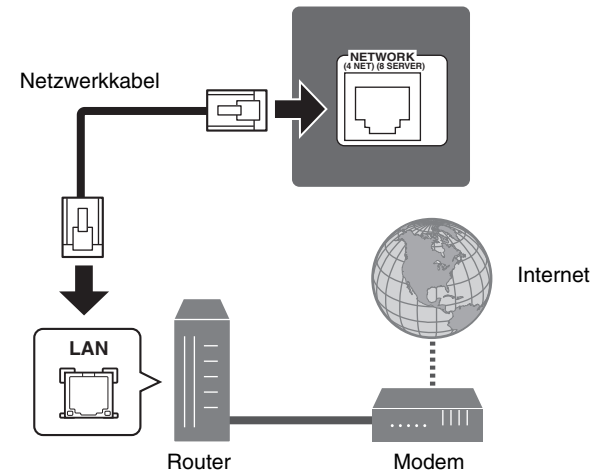

6

Anschließen des Netzkabels an eine Netzsteckdose und Einschalten des Geräts



Warnung

Vor dem Anschließen des Netzkabels (Nur Modelle für Taiwan, Brasilien sowie Mittel- und Südamerika)

Wählen Sie die Stellung des Schalters VOLTAGE SELECTOR entsprechend der örtlichen Netzspannung.

Mögliche Spannungen sind 110–120/220–240 V Wechselspannung, 50/60 Hz.

1 Stecken Sie das Netzkabel in einer Netzsteckdose ein.

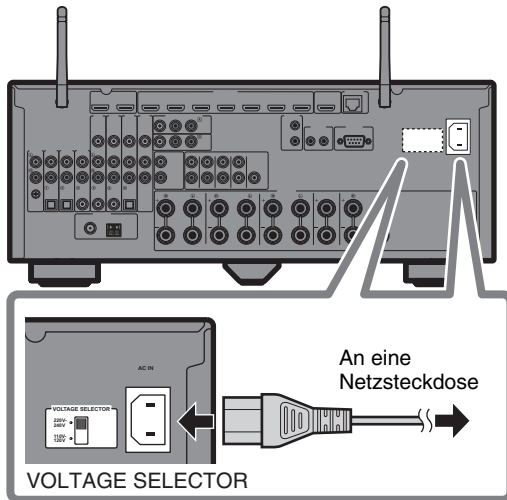

2 Drücken Sie (Receiver-Stromversorgung), um das Gerät einzuschalten.

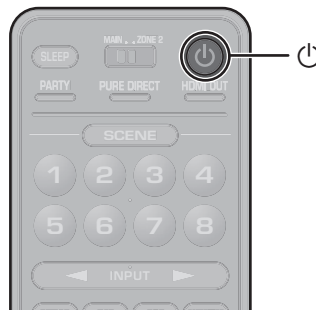

3 Schalten Sie den Fernseher ein und schalten Sie dessen Eingang so um, dass die Videosignale des Geräts angezeigt werden (Buchse HDMI OUT).

Der Bildschirm Network Setup wird am Fernseher angezeigt, sobald das Gerät nach dem Kauf zum ersten Mal eingeschaltet wird. Es kann einige Sekunden dauern, bis der Bildschirm angezeigt wird (WAC: Wireless Accessory Configuration).

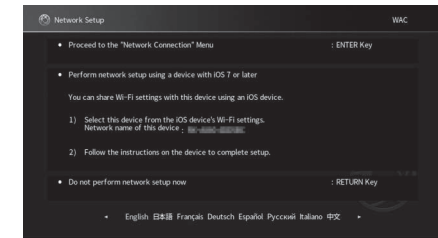

Für die Verwendung dieser Funktion zum Verbinden des Geräts mit einem Netzwerk siehe „Freigeben der iOS-Geräteeinstellung“ unter „Drahtlose Verbindung mit einem Netzwerk“ in der Bedienungsanleitung. Dieses Dokument beschreibt die Drahtlosverbindung unter Nutzung der auf Ihrem mobilen Gerät installierten App MusicCast CONTROLLER. Folgen Sie den Anweisungen unter „8 Einrichten von MusicCast“ (S. 17).

Hinweis

Dieser Bildschirm wird nicht angezeigt, wenn das Gerät über die NETWORK-Buchse an einen Router angeschlossen wird (drahtgebundene Verbindung).

7

Automatische Optimierung der Lautsprechereinstellungen (YPAO)

Die Yamaha Parametric room Acoustic Optimizer (YPAO)-Funktion erfasst Lautsprecheranschlüsse, misst die Abstände der angeschlossenen Lautsprecher von Ihrer Hörposition / Ihren Hörpositionen und optimiert dann automatisch die Lautsprechereinstellungen, wie Lautstärkebalance und akustische Parameter, passend zu Ihrem Raum.

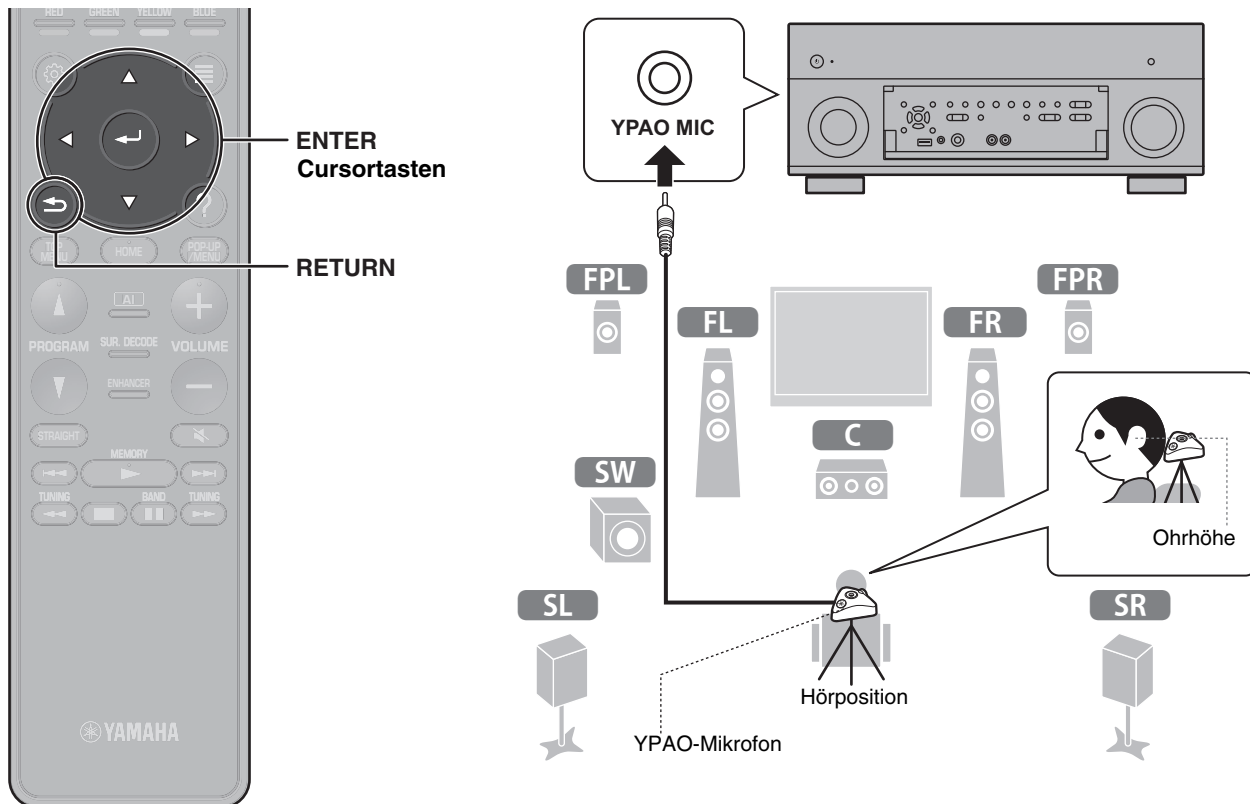

Hinsichtlich der YPAO-Messung ist Folgendes zu beachten

- Es werden sehr laute Testtöne ausgegeben, die kleine Kinder überraschen oder erschrecken können.
- Die Lautstärke der Testtöne kann nicht eingestellt werden.
- Sorgen Sie für absolute Stille im Raum.
- Halten Sie sich in einer Ecke des Raums hinter der Hörposition auf, um nicht zu einem Hindernis zwischen den Lautsprechern und dem YPAO-Mikrofon zu werden.
- Schließen Sie keinen Kopfhörer an.

1 Schalten Sie den Subwoofer ein und stellen Sie dessen Lautstärke auf Mittelstellung ein.

Wenn sich die Trennfrequenz einstellen lässt, stellen Sie sie auf Maximum ein.

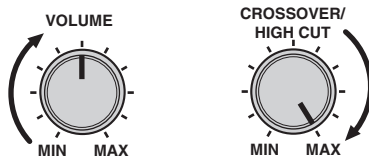

2 Platzieren Sie das YPAO-Mikrofon an Ihrer Hörposition und schließen Sie es an der Buchse YPAO MIC an der Frontblende an.

Der obige Bildschirm erscheint auf dem Fernseher.



Hinweis

Platzieren Sie das YPAO-Mikrofon an Ihrer Hörposition (in Ohrhöhe). Wir empfehlen die Verwendung eines Dreibeinstativs als Mikrofonständer. Mit den Feststellschrauben des Stativs können Sie das Mikrofon stabilisieren.

3 Verwenden Sie die Cursortasten zur Auswahl von „Start“ und drücken Sie ENTER.

Die Messung startet nach 10 Sekunden.

Der Messvorgang nimmt etwa 3 Minuten in Anspruch.

Die unten dargestellte Anzeige erscheint nach der Messung auf dem Fernsehbildschirm.

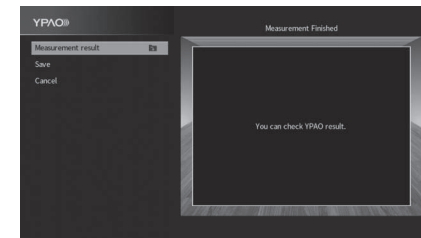

Hinweis

Wenn eine Fehlermeldung (z. B. ERROR 1) oder ein Warnhinweis (z. B. WARNING 2) erscheint, lesen Sie bei „Automatische Optimierung der Lautsprechereinstellungen (YPAO)“ in der Bedienungsanleitung nach.

4 Wählen Sie bei Bedarf „Messergebnis“ und drücken Sie ENTER, um das Ergebnis anzuzeigen.

Drücken Sie nach Prüfen des Ergebnisses RETURN, um zum Bildschirm „Messung beendet“ zurückzukehren.

5 Verwenden Sie die Cursortasten zur Auswahl von „Speichern“ und drücken Sie ENTER.

6 Trennen Sie das YPAO-Mikrofon vom Gerät.

Die Optimierung der Lautsprechereinstellungen ist damit abgeschlossen.

8

Einrichten von MusicCast

Was ist MusicCast?

MusicCast ist eine brandneue, drahtlos arbeitende Lösung von Yamaha, die ein Teilen von Musik mit vielfältigen Geräten in allen Räumen Ihrer Wohnung ermöglicht. Sie können die Musik von Smartphone, PC, NAS-Laufwerk und Streaming-Diensten überall in Ihrer Wohnung mit nur einer einfach zu bedienenden App wiedergeben. Weitere Einzelheiten und eine Palette MusicCast-kompatibler Produkte finden Sie auf der nachstehenden Site:

<http://www.yamaha.com/musiccast/>

- Steuern Sie alle mit MusicCast kompatiblen Geräte nahtlos und bequem mit der speziellen App „MusicCast CONTROLLER“.
- Geben Sie Musik von Musik-Streaming-Diensten wieder. (Kompatible Musik-Streaming-Dienste sind möglicherweise je nach Region und Produkt unterschiedlich.)
- Konfigurieren Sie die Drahtlosnetzwerkeinstellungen von MusicCast-kompatiblen Geräten.

Hinweis

In der Bedienungsanleitung finden Sie Informationen zu anderen drahtlosen Verbindungsmöglichkeiten, falls die App MusicCast CONTROLLER nicht verwendet wird.

Gebrauch von MusicCast CONTROLLER

Um die Netzwerkfunktionen am MusicCast-kompatiblen Gerät nutzen zu können, benötigen Sie zur Bedienung die spezielle App „MusicCast CONTROLLER“. Suchen Sie im App Store oder in Google Play nach der kostenlosen App „MusicCast CONTROLLER“ und installieren Sie diese auf Ihrem Gerät.

Einbinden dieses Geräts in das MusicCast-Netzwerk

Gehen Sie wie nachstehend beschrieben vor, um dieses Gerät in das MusicCast-Netzwerk einzubinden. Sie können gleichzeitig auch in einem Durchgang die Drahtlosnetzwerkeinstellungen dieses Geräts konfigurieren.

Hinweis

Sie benötigen hierzu die SSID und den Sicherheitsschlüssel Ihres Netzwerks.

1 Tippen Sie die App „MusicCast CONTROLLER“



auf Ihrem mobilen Gerät an und tippen Sie dann auf Setup.

Hinweis

Wenn sie bereits andere MusicCast-kompatible Geräte mit dem Netzwerk verbunden haben, tippen Sie auf „Settings“ und dann auf „Add New Device“.

2 Folgen Sie den den Anweisungen der App auf dem Bildschirm.

- 3 Halten Sie die Taste CONNECT an der Frontblende gemäß den Anweisungen in der App länger als 5 Sekunden gedrückt.**

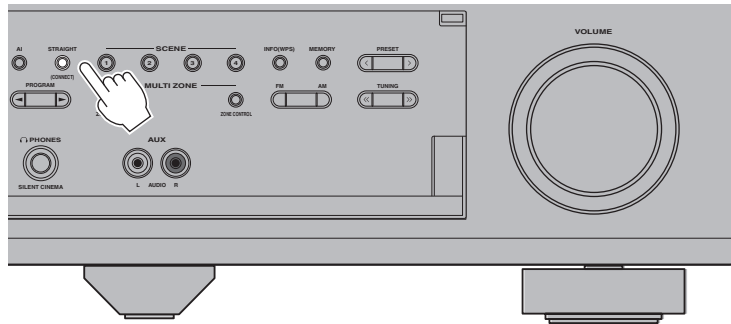

- 4 Konfigurieren Sie die Netzwerkeinstellungen, indem Sie den auf dem Bildschirm angezeigten Anweisungen der App folgen.**

Wenn eine Verbindung hergestellt ist, wird „Completed“ auf dem Frontblende-Display des Geräts angezeigt.

Die Netzwerkverbindung mit der App MusicCast CONTROLLER ist nun abgeschlossen und das Gerät wurde als MusicCast-fähiges Gerät registriert.

Wiedergabe

Dieser Abschnitt beschreibt die Bedienung der Grundfunktionen, z. B. die Wiedergabe von Blu-ray-Discs und DVDs und das Einstellen von Radiosendern. Die meisten Funktionen können per Fernbedienung ausgeführt werden.

Grundlegende Wiedergabefunktionen

Das Gerät ist mit einer Vielzahl von Klangprogrammen und Surround-Dekodern ausgestattet, die Ihnen ermöglichen, Wiedergabequellen in Ihrem bevorzugten Klangmodus abzuspielen.

PURE DIRECT: Wenn der Direktwiedergabemodus durch Drücken von PURE DIRECT aktiviert wird, gibt das Gerät die ausgewählte Signalquelle auf dem direktesten Signalweg wieder. Dadurch erleben Sie die reine Hi-Fi-Klangqualität.

PROGRAM (△/▽): Passende Klangprogramme für Filme, Musik und Wiedergabe des unbearbeiteten Signals können gewählt werden.

STRAIGHT: Eingangsquellen werden ohne jegliche Schallfeldeffekte wiedergegeben.

AI (SURROUND: AI): Diese Funktion analysiert Inhalte unmittelbar und konzentriert sich dabei auf Sound-Elemente wie Dialoge, Hintergrundmusik, Umgebungsgeräusche und Klangeffekte, um den Surround-Effekt in Echtzeit zu optimieren. Dies bewirkt einen überzeugenden Eindruck von Realität mit einem Ausdrucksvermögen, das den Rahmen herkömmlicher Schallfeldeffekte sprengt.

SUR. DECODE*: Der Surround-Dekoder ermöglicht die unverarbeitete, mehrkanalige Wiedergabe von 2-kanaligen Quellen.

ENHANCER: Sie hören auf einem Bluetooth-Gerät oder auf einem USB-Speichergerät gespeicherte komprimierte Musik mit größerer Tiefe und Breite.

* Wir empfehlen Dolby Surround beim Streamen von Dolby-Inhalten über das Netzwerk.

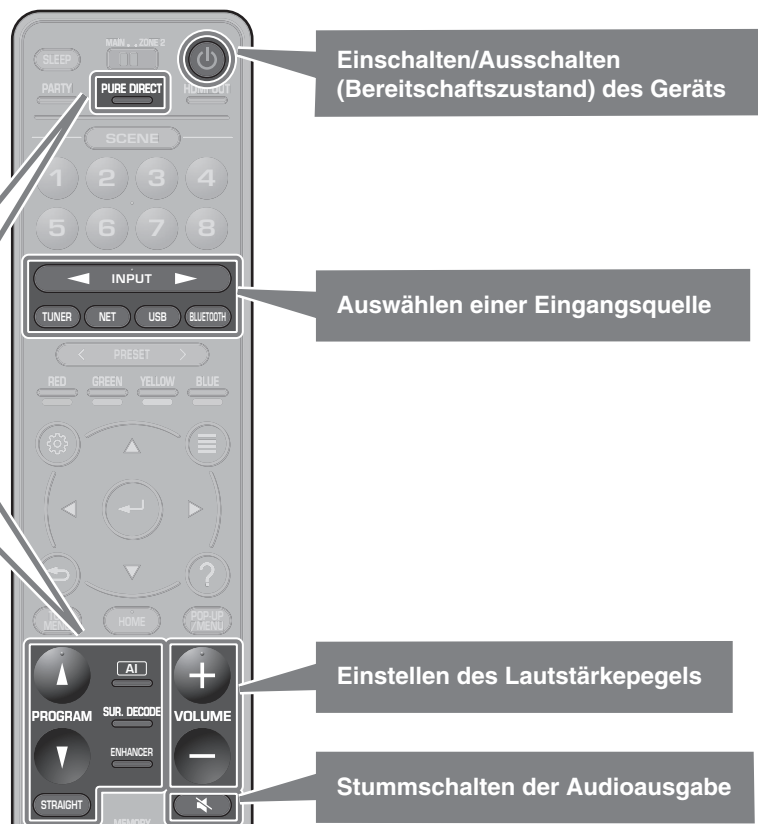

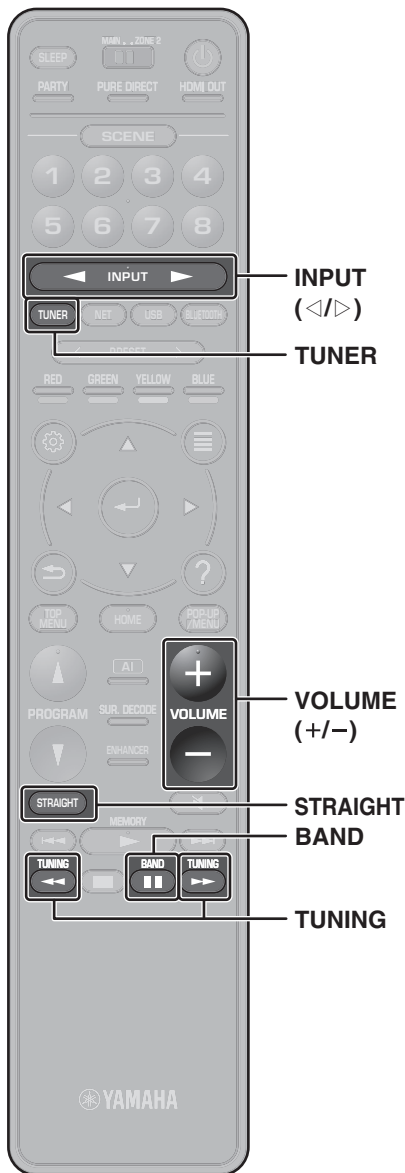

Wiedergabe einer BD/DVD

Wir empfehlen Mehrkanal-Audiowiedergabe (5.1-Kanal oder mehr), um den vom Gerät erzeugten Surround-Sound genießen zu können.

- 1 Schalten Sie den BD-/DVD-Player ein.**
- 2 Drücken Sie mehrmals hintereinander INPUT (</>), um „AV 1“ auszuwählen.**

Der Name des angeschlossenen Geräts, wie z. B. „BD Player“, kann angezeigt werden.



Eingangsquelle

Gerätename

- 3 Starten Sie die Wiedergabe am BD/DVD-Player.**
- 4 Drücken Sie STRAIGHT, um „STRAIGHT“ auszuwählen.**

Hinweis

Wenn „STRAIGHT“ (Straight-Dekodierung) aktiviert ist, erzeugt jeder Lautsprecher das Audiosignal jedes Kanals direkt (ohne Schallfeldverarbeitung).

- 5 Drücken Sie VOLUME, um die Lautstärke einzustellen.**

Hinweis

Wenn kein Ton wahrzunehmen ist oder von einem bestimmten Lautsprecher kein Ton kommt, lesen Sie bei „Problemlösung“ nach.

FM-/AM-Radio (UKW/MW) hören

(Außer Modelle für Australien, Großbritannien, Europa, Russland und Nahen Osten)

- 1 Drücken Sie TUNER zum Auswählen von „TUNER“ als Eingangsquelle.**
- 2 Drücken Sie „BAND“, um FM oder AM auszuwählen.**
- 3 Drücken Sie TUNING, um eine Frequenz einzustellen.**

Halten Sie die Taste etwa eine Sekunde lang gedrückt, um automatisch nach Sendern zu suchen.



„TUNED“ leuchtet, wenn das Gerät das Signal eines FM/AM-Radiosenders empfängt.

„STEREO“ leuchtet, wenn eine FM-Stereosendung empfangen wird.



Einstellen der Frequenzschrittweite (nur Modelle für Taiwan, Brasilien sowie Mittel- und Südamerika)

Die Frequenzschrittweite ist ab Werk auf 50 kHz bei FM und 9 kHz bei AM eingestellt.

Stellen Sie nach Land oder Region die Frequenzschrittweite auf 100 kHz für FM und 10 kHz für AM.

- 1 Schalten Sie das Gerät in Bereitschaftsmodus.
- 2 Halten Sie STRAIGHT an der Frontblende gedrückt und drücken Sie MAIN ZONE.
- 3 Drücken Sie mehrmals PROGRAM an der Frontblende zur Auswahl von „TUNER FRQ STEP“.



- 4 Drücken Sie STRAIGHT an der Frontblende zur Auswahl von „FM100/AM10“.
- 5 Drücken Sie MAIN ZONE, um das Gerät in den Bereitschaftsmodus zu schalten, und schalten Sie es dann wieder ein.

DAB-Radio hören

(Modelle für Australien, Großbritannien, Europa, Russland und Nahen Osten)

- 1 Drücken Sie TUNER zum Auswählen von „TUNER“ als Eingangsquelle.
- 2 Drücken Sie BAND, um das DAB-Band auszuwählen.

Im Frontblende-Display erscheint die folgende Meldung, falls Sie noch keinen ersten Suchlauf durchgeführt haben.



- 3 Drücken Sie ENTER, um den ersten Suchlauf zu beginnen.



Wenn der erste Suchlauf beendet ist, stellt sich das Gerät automatisch auf den ersten DAB-Radiosender ein, wie er in der Senderreihenfolge erscheint.



- 4 Drücken Sie mehrmals TUNING, um einen DAB-Radiosender auszuwählen.

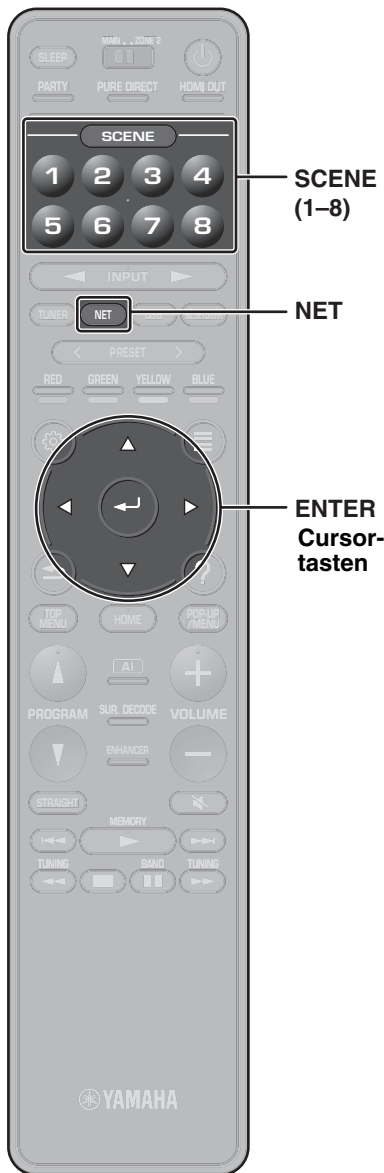

Hören von Internetradio

1 Drücken Sie mehrmals NET, um „NET RADIO“ als Eingangsquelle auszuwählen.

Der Durchsuchen-Bildschirm wird auf dem Fernseher angezeigt.

2 Verwenden Sie die Cursor-tasten zur Auswahl eines Eintrags und drücken Sie ENTER.

Wenn ein Internetradiosender ausgewählt ist, beginnt die Wiedergabe, und der Wiedergabe-Bildschirm wird angezeigt.

Hinweis

Internetradiosender können auch über die App MusicCast CONTROLLER ausgewählt werden, die auf Ihrem mobilen Gerät installiert ist.

Hören der Musik von Streaming-Diensten

Die auf Ihrem mobilen Gerät installierte App MusicCast CONTROLLER kann für den Empfang von Streaming-Diensten verwendet werden.

- 1 Wählen Sie auf dem Bildschirm der App MusicCast CONTROLLER einen Streaming-Dienst.
- 2 Wählen Sie einen Sender.

Hinweis

Die nachstehenden Vorbereitungen können je nach Streaming-Dienst erforderlich sein.

- Installieren der App des Streaming-Dienstes auf Ihrem mobilen Gerät
- Anlegen eines Kontos beim Streaming-Dienst

Hinweise zu Streaming-Diensten

- Streaming-Dienste können ohne Vorankündigung eingestellt werden.
- Unterstützte Streaming-Dienste können je nach Land oder Region unterschiedlich sein.

SCENE-Funktion

Geräte-Eingangsquellen und -Einstellungen, die den SCENE (1–8)-Tasten zugewiesen worden sind, können mit einem Tastendruck wieder ausgewählt werden (SCENE-Funktion). Beim Drücken einer SCENE (1–8)-Taste wird das Gerät automatisch eingeschaltet, wenn es sich im Bereitschaftsmodus befindet. Standardmäßig sind den einzelnen SCENE (1–8)-Tasten die nachstehenden Eingangsquellen zugeordnet.

Taste SCENE	SCENE-Name	Eingang
1	Movie Viewing	AV 1
2	RADIO Listening	TUNER
3	Music Listening	AUDIO 2
4	NET Audio Listening	NET RADIO
5	STB Viewing	AV 2
6	Game Playing	AV 3
7	TV Viewing	AUDIO 1
8	Media Server Listening	SERVER

Informationen zu anderen als den obigen Einstellungen finden Sie in der Bedienungsanleitung.

Speichern einer Szene

Die den einzelnen SCENE (1–8)-Tasten standardmäßig zugewiesenen Einstellungen können den eigenen Bevorzugungen gemäß geändert werden.

1. Geben Sie eine Eingangsquelle wieder.
2. Richten Sie die Einstellungen von Funktionen wie Klangprogramm und Compressed Music Enhancer wunschgemäß ein.
3. Halten Sie eine SCENE (1–8)-Taste gedrückt, bis „SET Complete“ im Frontblende-Display erscheint.

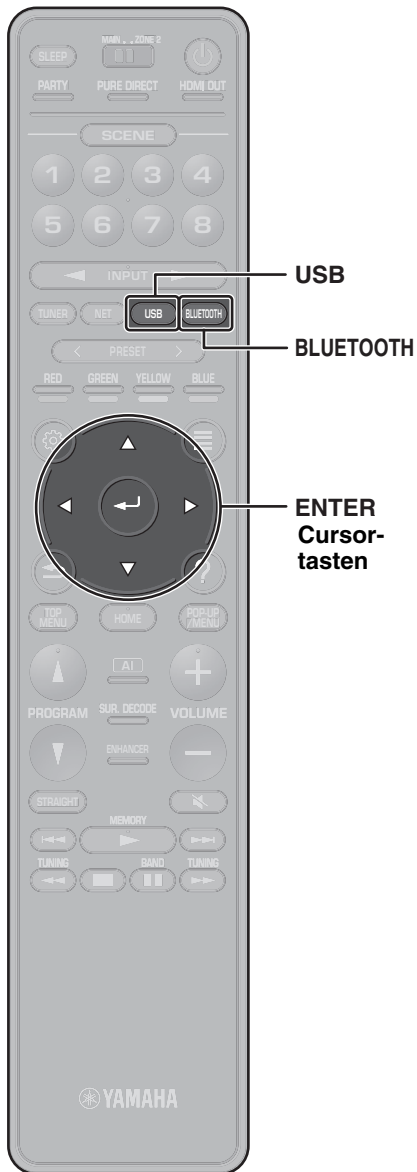

Wiedergabe von auf einem Bluetooth®-Gerät gespeicherter Musik

- 1** Drücken Sie **BLUETOOTH**, um „Bluetooth“ als Eingangsquelle auszuwählen.
- 2** Wählen Sie den Modellnamen (Netzwerknamen) des Geräts in der Bluetooth-Gerätesliste an Ihrem Gerät aus.

Wenn der Passkey benötigt wird, geben Sie die Nummer „0000“ ein.
 Wenn die Verbindung hergestellt wurde, leuchtet das Kennzeichen  in der Frontblende.

- 3** Wählen Sie einen Titel und starten Sie die Wiedergabe auf dem Bluetooth-Gerät.

Wiedergabe von auf einem USB-Speichergerät gespeicherter Musik

- 1** Schließen Sie das USB-Speichergerät an der USB-Buchse an.

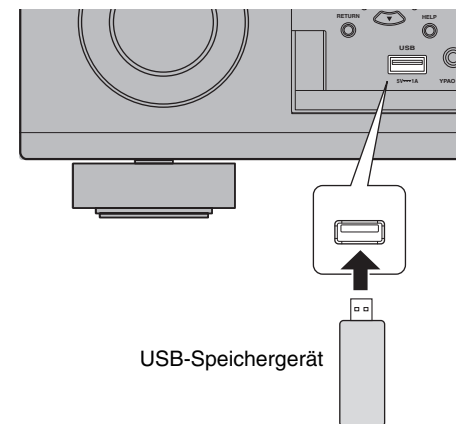

Hinweis

Schließen Sie das USB-Speichergerät an der USB-Buchse an. Verwenden Sie kein Verlängerungskabel.

- 2** Drücken Sie **USB** zum Auswählen von „USB“ als Eingangsquelle.

Der Durchsuchen-Bildschirm wird auf dem Fernseher angezeigt.

- 3** Verwenden Sie die Cursortasten zur Auswahl eines Eintrags und drücken Sie **ENTER**.

Wenn ein Titel ausgewählt ist, beginnt die Wiedergabe, und der Wiedergabe-Bildschirm wird angezeigt.

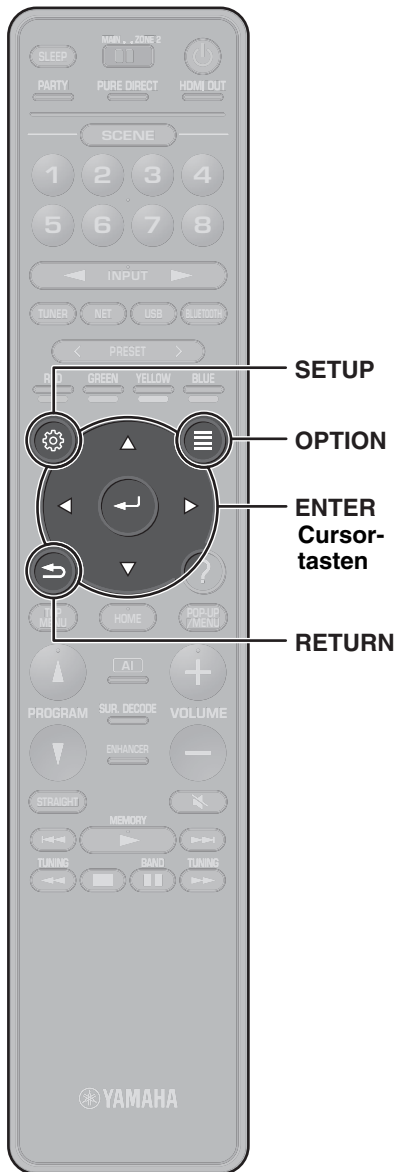

Grundlegende Bedienung im Optionen-Menü

Dieser Abschnitt beschreibt die grundlegende Bedienung im Optionen-Menü. Das Optionen-Menü kann zur Konfigurierung der Wiedergabefunktionen dieses Geräts nach Eingangsquelle verwendet werden.

1 Drücken Sie OPTION.



Das Optionen-Menü wird auch auf dem Fernsehbildschirm angezeigt.

2 Verwenden Sie die Cursor-tasten zur Auswahl eines Eintrags und drücken Sie ENTER.

Um während der Menübedienung zum vorherigen Bildschirm zurückzukehren, drücken Sie RETURN.

3 Verwenden Sie die Cursor-tasten zur Auswahl einer Einstellung.

4 Drücken Sie OPTION.

Nähere Informationen finden Sie unter „Konfigurieren der Wiedergabeeinstellungen für verschiedene Wiedergabequellen (Optionen-Menü)“ in der Bedienungsanleitung.

Grundlegende Bedienung im Setup-Menü

Dieser Abschnitt beschreibt die grundlegende Bedienung im Setup-Menü. Das Setup-Menü kann zur detaillierten Konfigurierung der Gerätefunktionen verwendet werden.

1 Drücken Sie SETUP.

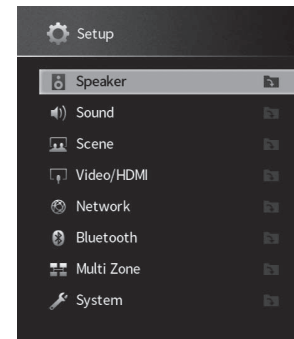

2 Verwenden Sie die Cursor-tasten zur Auswahl eines Menüs und drücken Sie ENTER.

Um während der Menübedienung zum vorherigen Bildschirm zurückzukehren, drücken Sie RETURN.

3 Verwenden Sie die Cursor-tasten zur Auswahl eines Eintrags und drücken Sie ENTER.

4 Verwenden Sie die Cursor-tasten zur Auswahl einer Einstellung.

5 Drücken Sie SETUP.

Nähere Informationen finden Sie unter „Konfigurieren verschiedener Funktionen (Setup-Menü)“ in der Bedienungsanleitung.

Problembhebung

Falls eine Störung auftritt prüfen Sie zunächst die folgenden Dinge:

Wenn das Gerät nicht richtig funktionieren sollte, gehen Sie die nachstehenden Punkte durch.

- Die Netzkabel dieses Geräts, des Fernsehers und von Abspielgeräten (wie BD/DVD-Playern) sind sicher an Netzsteckdosen angeschlossen.
- Das Gerät, der Subwoofer, der Fernseher und Abspielgeräte (wie BD-/DVD-Player) sind eingeschaltet.
- Die Steckverbinder aller Kabel sind sicher und fest an den Buchsen der Geräte angeschlossen.

Wenn es kein Problem mit der Stromversorgung und den Kabeln gibt, richten Sie sich nach den Anweisungen in der nachstehenden Tabelle.

Falls das aufgetretene Problem nicht aufgeführt ist, oder wenn die Anweisungen nicht helfen, schalten Sie das Gerät aus, ziehen Sie den Netzstecker, und wenden Sie sich an den nächsten autorisierten Yamaha-Fachhändler oder -Kundendienst.

Problem	Ursache	Abhilfe
Das Gerät lässt sich nicht einschalten.	Die Schutzschaltung wurde dreimal in Folge ausgelöst. Falls das Gerät sich in diesem Zustand befindet, blinkt die Bereitschaftsanzeige an der Frontblende des Geräts, wenn Sie versuchen, das Gerät einzuschalten.	Aus Sicherheitsgründen wurde die Möglichkeit, das Gerät einzuschalten, unterbunden. Wenden Sie sich an den nächsten Fachhändler oder Kundendienst von Yamaha, um das Gerät reparieren zu lassen.
Das Gerät schaltet sich sofort aus (in Bereitschaft).	Das Gerät wurde eingeschaltet, während ein Lautsprecherkabel kurzgeschlossen war.	Verdrehen Sie die blanke Litze der Lautsprecherkabel so fest wie möglich, und schließen Sie sie am Gerät und an den Lautsprechern an (S. 9).
Das Gerät reagiert nicht.	Der interne Mikrocomputer ist aufgrund eines externen Stromschlags (z.B. durch Blitzschlag oder übermäßige statische Elektrizität) oder aufgrund eines Versorgungsspannungseinbruchs hängen geblieben.	Halten Sie MAIN ZONE \odot an der Frontblende länger als 10 Sekunden gedrückt, um das Gerät zu initialisieren und neu zu starten. (Falls das Problem fortbesteht, ziehen Sie das Netzkabel aus der Netzsteckdose und stecken es erneut ein.)
Kein Ton.	Eine andere Eingangsquelle ist gewählt.	Wählen Sie mit einer der Eingangswahltasten die entsprechende Eingangsquelle.
	Es werden Signale empfangen, die das Gerät nicht wiedergeben kann.	Einige digitale Audioformate lassen sich am Gerät nicht wiedergeben. Um das Audioformat des Eingangssignals zu prüfen, verwenden Sie „Information“ im „Einrichtung“-Menü (S. 24).
Aus einem bestimmten Lautsprecher kommt kein Ton.	Die Eingangsquelle liefert kein Signal für den Kanal des betreffenden Lautsprechers.	Verwenden Sie „Information“ im „Einrichtung“-Menü (S. 24), um das Audiosignal zu prüfen.
	Das momentan ausgewählte Klangprogramm bzw. der Dekoder nutzt den betreffenden Lautsprecher nicht.	Verwenden Sie „Testton“ im „Einrichtung“-Menü (S. 24), um den Lautsprecherausgang zu prüfen.
	Die Tonausgabe für den betreffenden Lautsprecher ist ausgeschaltet.	Führen Sie YPAO (S. 15) durch. Verwenden Sie „Konfiguration“ im Menü „Einrichtung“, um die Lautsprechereinstellungen zu ändern.

Problem	Ursache	Abhilfe
Es ist kein Ton vom Subwoofer zu hören.	Die Eingangsquelle enthält keine LFE- oder Tieffrequenzsignale.	Um zu prüfen, ob der Subwoofer einwandfrei arbeitet, verwenden Sie „Testton“ im „Einrichtung“-Menü (S. 24).
	Die Subwoofer-Signalausgabe ist ausgeschaltet.	Führen Sie YPAO (S. 15) durch. Stellen Sie „Subwoofer“ im „Einrichtung“-Menü auf „Verwenden“ (S. 24).
Kein Bild.	Am Gerät wurde eine andere Eingangsquelle ausgewählt.	Wählen Sie mit einer der Eingangswahltasten die entsprechende Eingangsquelle.
	Am Fernseher wurde eine andere Eingangsquelle ausgewählt.	Schalten Sie den Eingang am Fernseher um, so dass das Videosignal vom Gerät angezeigt wird.
Kein Video von einem per HDMI-Kabel am Gerät angeschlossenen Abspielgerät	Das zugeführte Videosignal (bzw. dessen Auflösung) wird vom Gerät nicht unterstützt.	Informationen zum aktuellen Videosignal (Auflösung) finden Sie unter „Information“ bei „Video/HDMI“ im „Einrichtung“-Menü (S. 24). Näheres zu den vom Gerät unterstützten Videosignalen finden Sie unter „HDMI-Signalkompatibilität“ in der Bedienungsanleitung.
	Der Fernseher unterstützt keinen HDCP (High-bandwidth Digital Content Protection).	Lesen Sie die Bedienungsanleitungen des Fernsehers und prüfen Sie dessen technische Daten. Zur Wiedergabe von Inhalten, die eine Kompatibilität mit HDCP 2.2 erfordern, muss sowohl der Fernseher als auch das Abspielgerät HDCP 2.2 unterstützen.
Die Verbindungseinstellungen können nicht mit MusicCast CONTROLLER eingerichtet werden.	Das Mobilgerät ist nicht mit dem Wireless-Router in ihrer Wohnung verbunden.	Verbinden Sie das Mobilgerät mit dem Wireless-Router und starten Sie MusicCast CONTROLLER.
	Es dauert eine Weile, bis die App das Gerät erfasst.	Warten Sie eine Weile und vergewissern Sie sich, dass Ihr mobiles Gerät sich nicht in den Sleep-Modus versetzt.
	Der Zugang zum Netzwerk ist durch Firewall-Einstellungen des Wireless Routers (Zugangspunkts) beschränkt.	Prüfen Sie die Firewall-Einstellungen und den MAC-Adressenfilter Ihres Wireless-Routers (Zugriffspunkt).

Technische Daten

Bluetooth	
Unterstütztes Profil	A2DP, AVRCP
Unterstützter Codec	SBC, AAC
Bluetooth Version	Ver. 4,2
Drahtlosausgang	Bluetooth Klasse 2
Maximale Reichweite	10 m ohne Störungen
Unterstützte Content Protection-Methode	SCMS-T

Netzwerk		
Wi-Fi-Funktion	Funkfrequenzband	2,4-GHz-, 5-GHz-Band
	WLAN-Standards: IEEE 802.11 a/b/g/n/ac*	
	* Nur Kanalbandbreite 20 MHz	
	Sicherheitsmethode: WEP, WPA2-PSK (AES), Mixed-Modus	
	Geeignet für WPS PIN-Methode und Drucktastenmethode	
Geeignet für gemeinsame Nutzung mit iOS-Geräten mit Drahtlosverbindung		

Tuner		
FM/AM-Abstimmbereich	Modelle für USA und Kanada	[FM] 87,5 MHz bis 107,9 MHz [AM] 530 kHz bis 1710 kHz
	Modelle für Asien, Taiwan, Brasilien sowie Mittel- und Südamerika und Universalmodell	[FM] 87,5/87,50 MHz bis 108,0/108,00 MHz [AM] 530/531 kHz bis 1710/1611 kHz
	Modelle für China und Korea	[FM] 87,50 MHz bis 108,00 MHz [AM] 531 kHz bis 1611 kHz
DAB/FM-Abstimmbereich	Modelle für Australien, Großbritannien, Europa, Russland und Nahen Osten	[DAB] 174 MHz bis 240 MHz (Band III) [FM] 87,50 MHz bis 108,00 MHz

Allgemeines		
Netzspannung/-frequenz	Modelle für USA und Kanada	120 V (U-), 60 Hz
	Modell für Taiwan	110 bis 120 V Wechselstrom, 50/60 Hz
	Modelle für Brasilien sowie Zentral- und Südamerika	110 bis 120/220 bis 240 V Wechselstrom, 50/60 Hz
	Modell für China	220 V (U-), 50 Hz
	Modell für Korea	220 V (U-), 60 Hz
	Modell für Australien	240 V (U-), 50 Hz

Allgemeines				
Netzspannung/-frequenz	Modelle für Großbritannien, Europa, Russland und Nahen Osten	230 V (U-), 50 Hz		
	Modell für Asien und Universalmodell	220 bis 240 V Wechselstrom, 50/60 Hz		
Leistungsaufnahme	Modelle für USA und Kanada	450 W		
	Andere Modelle	420 W		
Leistungsaufnahme im Bereitschaftsmodus	HDMI-Steuerung Aus/Standby-Durchltg. Aus/Netzwerk Standby AUS	0,1 W		
	HDMI-Steuerung Ein/Standby-Durchltg. Ein/Netzwerk Standby AUS Eingang: AV 1 (HDMI kein Signal)	1,4 W		
	HDMI-Steuerung AUS/Standby-Durchltg. AUS/Netzwerk Standby EIN/Bluetooth Standby AUS	Kabelgebunden	1,4 W	
		Drahtlos (Wi-Fi)	1,7 W	
	HDMI-Steuerung AUS/Standby-Durchltg. AUS/Netzwerk Standby EIN (Kabelgebunden)/Bluetooth Standby EIN	1,5 W		
HDMI-Steuerung EIN/Standby-Durchltg. EIN/Netzwerk Standby EIN (Wi-Fi)/Bluetooth Standby EIN	2,5 W			
Maximale Leistungsaufnahme	Nur Modelle für Asien, Taiwan, Brasilien sowie Mittel- und Südamerika und Universalmodelle)	1190 W		
Abmessungen (B x H x T)	435 x 182 x 439 mm			
Referenzabmessung (mit aufrechter Funkantenne) * Einschließlich Füßen und Vorsprünge	435 x 259 x 439 mm			
Gewicht	14,9 kg			

Der Inhalt dieser Bedienungsanleitung gilt für die neuesten Technischen Daten zum Zeitpunkt der Veröffentlichung. Technische Daten, die oben nicht aufgeführt sind, finden Sie in der Bedienungsanleitung auf der Yamaha-Website, wo auch die neuesten Informationen zum Gerät eingeholt werden können.

FÖRSIKTIGHETSÅTGÄRDER

LÄS NOGGRANT INNAN ANVÄNDNING. FÖLJ DESSA INSTRUKTIONER.

Försikthetsåtgärderna nedan är till för att minska risken för skador på användaren och andra samt förhindra egendomsskador och hjälpa användaren att använda den här enheten korrekt och säkert. Följ dessa instruktioner.

När du har läst den här bruksanvisningen ska du spara den på ett säkert ställe där du kan hitta den när som helst.

- Se till att undersökningar och reparationer alltid utförs av den återförsäljare du köpte enheten av eller av kvalificerad Yamaha-servicepersonal.
- Yamaha kan inte hållas ansvarigt för person- eller produktskador som orsakas av felaktig användning eller modifiering av enheten eller data som förlorats eller förstörts.
- Den här produkten är avsedd för vanliga hem. Den ska inte användas i tillämpningar som kräver hög tillförlitlighet, till exempel för hantering av liv eller värdefulla tillgångar eller inom sjukvården.



VARNING

Det här avsnittet behandlar ”risk för allvarliga personskador eller dödsfall”

Strömförsörjning/nätkabel

- Gör ingenting som kan skada nätkabeln.
 - Placera den inte nära ett värmeelement
 - Böj den inte kraftigt och ändra den inte.
 - Rispa den inte.
 - Placera den inte under något tungt föremål.

Om nätkabeln/adaptorn används med synlig ledningstråd kan det orsaka elektriska stötar

eller brand.

- Vidrör inte nätkontakten eller nätkabeln om det finns risk för blixtnedslag. Annars kan det orsaka elektriska stötar.
- Använd den här enheten med den nätspänning som anges på den. Om du ansluter till ett olämpligt vägguttag kan det orsaka brand, elektriska stötar eller funktionsfel.
- Se till att använda nätkabeln. Använd aldrig den medföljande nätkabeln med andra enheter. Annars kan det orsaka brand, brännskador eller funktionsfel.
- Kontrollera nätkontakten regelbundet och avlägsna smuts och damm som eventuellt har samlats på den. Annars kan det orsaka brand eller elektriska stötar.
- Se till att nätuttaget är lättåtkomligt när du installerar enheten. Om det uppstår problem eller tekniska fel bör du omedelbart stänga av strömbrytaren och dra ut kontakten ur vägguttaget. Även om strömbrytaren är avstängd måste nätkabeln också dras ut från vägguttaget för att enheten ska vara helt bortkopplad från strömkällan.
- Om du hör åska eller misstänker att det ska komma blixtar ska du snabbt stänga av strömbrytaren och dra ut nätkontakten ur vägguttaget. Annars kan det orsaka brand eller funktionsfel.
- Om du inte ska använda enheten på ett tag ska du dra ut nätkontakten ur vägguttaget. Annars kan det orsaka brand eller funktionsfel.

Montera inte isär

- Försök inte ta isär eller modifiera den här enheten. Annars kan det orsaka brand, elektriska stötar, personskador eller funktionsfel. Om du upptäcker något onormalt ska du kontakta den återförsäljare du köpte enheten av eller kvalificerad Yamaha-servicepersonal för en undersökning eller reparation.

Varning för fukt och väta

- Utsätt inte enheten för regn och använd den inte i närheten av vatten eller i fuktig eller våt miljö. Ställ inte behållare (t.ex. vaser, flaskor eller glas) med vätska på den, eftersom vätska då kan spillas i öppningar eller på platser där vatten kan droppa. Om vätska, såsom vatten, kommer in i enheten kan det orsaka brand, elektriska stötar eller funktionsfel. Om vatten eller andra vätskor skulle läcka in i enheten måste du omedelbart stänga av strömmen och dra ut nätadapterkabeln från vägguttaget. Be sedan den återförsäljare du köpte enheten av eller kvalificerad Yamaha-servicepersonal att undersöka enheten.
- Sätt aldrig in eller ta ut nätkontakten med våta händer. Hantera inte enheten med våta händer. Annars kan det orsaka elektriska stötar eller funktionsfel.

Varning för eld

- Placera inga brinnande föremål eller öppna lågor nära enheten, eftersom de kan orsaka eldsvåda.

Underhåll och vård

- Använd inte aerosoler eller sprejkemikalier som innehåller brännbara gaser för rengöring eller smörjning. Brännbara gaser kommer att förbli inuti enheten vilket kan orsaka explosion eller brand.

Batterianvändning

- Ta inte isär ett batteri. Om du får batteriets innehåll på dina händer eller i ögonen kan det orsaka blindhet eller kemiska brännskador.
- Kasserade batterier i öppen eld. Om du gör det kan batteriet spricka och orsaka brand eller personskador.
- Utsätt inte ett batteri för höga temperaturer, som direkt solsken eller eld. Batteriet kan spricka och orsaka brand eller personskador.
- Försök inte ladda upp batterier som inte är ämnade för uppladdning. Laddning kan göra att batteriet spricker eller läcker, vilket kan orsaka blindhet, kemiska brännskador eller personskador.
- Undvik kontakt med batterivätskan om batterierna läcker. Om batterivätska kommer i kontakt med ögon, mun eller hud bör du omedelbart skölja med vatten och kontakta läkare. Batterivätska är frätande och kan ge synskador och kemiska brännskador.

Trådlös enhet

- Använd inte enheten nära medicinska enheter eller i sjukvårdsanläggningar. Radiovågor från den här enheten kan påverka medicinska elenheter.
- Ha minst 15 cm mellan ljudsystemet och personer som har pacemaker eller defibrillatorimplantat inopererade. Radiovågor som strålar ut från den här enheten kan påverka medicinska elenheter, så som en inopererad pacemaker eller defibrillator.

Om du upptäcker något onormalt

- Om något av följande inträffar ska du omedelbart stänga av strömbrytaren och dra ur nätkontakten. Om någon av följande onormalheter inträffar ska du omedelbart slå av förstärkare och receiverar.
 - Nätkabeln/kontakten är skadad.
 - Enheten avger en ovanlig lukt eller rök.
 - Främmande material kommer in i enheten.
 - Ljudet försvinner plötsligt under användning.
 - Enheten har en spricka eller skada.Fortsatt användning kan orsaka elektriska stötar, brand eller funktionsfel. Be sedan den återförsäljare du köpte enheten av eller kvalificerad Yamaha-servicepersonal att omedelbart undersöka eller reparera enheten.
- Var försiktig så att du inte tappar eller slår kraftigt på den här enheten. Om du misstänker att enheten kan ha skadats på grund av att den tappats eller fått ett slag ska du omedelbart stänga av strömbrytaren och dra ut nätkontakten ur uttaget. Annars kan det orsaka elektriska stötar, brand eller funktionsfel. Be sedan den återförsäljare du köpte enheten av eller kvalificerad Yamaha-servicepersonal att omedelbart undersöka enheten.



Det här avsnittet behandlar ”risk för personskador”

Strömförsörjning/nätkabel

- Använd inte ett vägguttag där nätkontakten sitter löst när den satts in. Annars kan det orsaka brand eller elektriska stötar eller brännskador.
- Håll alltid i själva kontakten, inte i kabeln, när du drar ut nätkontakten från enheten eller ett vägguttag. Om du drar i kabeln kan den skadas och orsaka elstötar eller brand.
- Sätt i nätkontakten ordentligt hela vägen in i vägguttaget. Om enheten används utan att kontakten är helt instoppad kan damm samlas på kontakten och orsaka brand eller brännskador.

Installering

- Placera inte enheten på en instabil plats där den kan falla eller välta och orsaka personskador.
- Blockera inte enhetens ventilationshål (kylöppningar). Enheten är försedd med ventilationshål på toppen/sidan/botten för att förhindra att den inre temperaturen blir för hög. Annars kan värme inneslutas inuti enheten och orsaka brand eller funktionsfel.
- Tänk på följande när du installerar enheten:
 - Täck den inte med tyg eller annat material.
 - Placera den inte på en matta.
 - Se till att ovansidan pekar uppåt. Placera inte enheten på någon av dess sidor eller upp och ned.
 - Använd inte enheten i trånga och dåligt ventilerade utrymmen.Annars kan värme inneslutas inuti enheten och orsaka brand eller funktionsfel. Se till att det finns tillräckligt med utrymme runt enheten: minst 30 cm ovanpå, 20 cm på sidorna och 20 cm på baksidan.
- Installera inte enheten på platser där den kan komma i kontakt med frätande gaser eller salt luft. Det kan leda till att enheten slutar fungera.
- Undvik att befinna dig nära enheten i samband med en naturkatastrof, t.ex. en jordbävning. Förflytta dig snabbt från enheten till en säker plats eftersom enheten kan välta eller falla och orsaka personskador.
- Innan du flyttar enheten ska du se till att stänga av strömbrytaren och koppla bort alla anslutningskablar. Annars kan det orsaka skada på kablarna eller göra så att någon snubblar och faller.
- När enheten transporteras eller flyttas var alltid två eller fler personer. Att försöka lyfta enheten ensam kan skada din rygg, resultera i skada eller orsaka skada på själva enheten.
- För lämplig installering av utomhusantennen se till att få det gjort av försäljaren där du köpte enheten eller med kvalificerad servicepersonal. Om detta inte iakttas kan det orsaka att installationen faller och resulterar i skada. Installationen kräver speciella färdigheter och erfarenhet.

Hörselnedsättning

- Använd inte enheten/högtalare eller hörlurar med hög eller obehaglig volymnivå under en längre tid, eftersom detta kan medföra permanent hörselnedsättning. Kontakta läkare om du upplever hörsel försämring eller om det ringer i öronen.
- Stäng av strömmen till alla komponenter innan du ansluter enheten till annan utrustning. Innan strömmen slås på eller av för alla enheter ska alla volymnivåer ställas på minimum. Annars riskerar du hörselnedsättning, elektriska stötar eller skador på utrustningen.
- Sätt alltid på förstärkaren eller receptorn SIST när du slår på strömmen till ljudsystemet, för att undvika hörselnedsättning och skador på högtalarna. Slå av samma skäl av förstärkaren eller receptorn FÖRST när du stänger av strömmen. Annars kan det orsaka hörselnedsättning eller skador på högtalarna.

Underhåll

- Dra ut nätkabeln ur uttaget innan du rengör enheten. Annars kan det orsaka elektriska stötar.

Hantering



- Vidrör inte yta som har denna etikett. Det kan orsaka brännskador. Etiketten på apparaten indikerar att ytan där etiketten är fäst kan bli varm under användning.

- Sätt inte in din hand eller fingrar i ventilationshålen på denna enhet. Annars kan det orsaka personskador.
- Stick inte in främmande material som metall eller papper i ventilationshålen på denna enhet. Annars kan det orsaka brand, elektriska stötar eller funktionsfel. Om främmande material kommer in i enheten ska du omedelbart stänga av strömbrytaren och dra ut kontakten ur vägguttaget och be den återförsäljare du köpte enheten av eller kvalificerad Yamaha-servicepersonal att undersöka enheten.
- Du får inte göra följande:
 - placera tunga föremål ovanpå utrustningen.
 - placera utrustningen i en stapel.
 - använda onödigt stor kraft på knappar, brytare, in- och utkontakter, osv.
- Undvik att dra i anslutna kablar för att förhindra personskador eller skador på enheten eftersom den kan falla.

Batterianvändning

- Byt alltid alla batterier på samma gång. Använd inte nya batterier tillsammans med gamla. Att använda nya med gamla kan orsaka en brand, brännskador eller inflammation på grund av vätskeläckage.
- Använd inte andra batterier än de angivna. Om du gör det kan det orsaka brand, brännskador eller inflammation på grund av läckande batterivätska.
- Blanda inte batterityper så som alkaliska batterier med manganbatterier eller batterier från olika tillverkare eller olika typer av batterier från samma tillverkare då det kan orsaka brand, brännskador eller inflammation på grund av vätskeläckage.
- Förvara batterier utom räckhåll för barn. Ett barn kan oavsiktligt svälja ett batteri. Om detta inte följs kan det orsaka inflammation på grund av vätskeläckage.

- Du ska inte stoppa dem i en ficka eller väska eller bära eller förvara batterier tillsammans med metallföremål. Batteriet kan kortslutas, spricka eller läcka och orsaka brand eller personskador.
- Se alltid till att alla batterier sätts in så att de överensstämmer med märkningen för +/- . I annat fall kan det leda till brand, brännskador eller inflammation på grund av läckande batterivätska.
- När batterierna har tagit slut, om du inte tänker använda enheten under en längre tid ska du ta ut batterierna från fjärrstyrningen för att förhindra läckande batterivätska.
- När du förvarar eller kasserar batterier bör du isolera kontakterna med hjälp av tejp, eller någon annan typ av skydd. Om du blandar dem med andra batterier eller metallföremål kan det orsaka brand, brännskador eller inflammation på grund av vätskeläckage.

Meddelande

Indikerar punkter du måste iakttä för att förhindra fel på produkten, skada eller felaktig funktion och dataförlust.

Strömförsörjning/nätkabel

- Om du inte ska använda enheten på ett tag ska du dra ut nätkontakten ur uttaget. Även om  (Standby/På) brytaren har slagits av (skärmen avstängd) finns det fortfarande en liten ström.

Installering

- Använd inte den här enheten i närheten av annan elektronisk utrustning, så som TV, radio eller mobiltelefon. Annars kan det orsaka att denna enhet eller TV:n eller radion skapar brus.
- Använd inte den här enheten på en plats där den utsätts för direkt solljus, som blir extremt varm (t.ex. i närheten av ett värmeelement) eller extremt kall eller där den utsätts för mycket damm eller vibrationer. Annars kan det orsaka att enhetens panel deformeras, interna komponenter felar eller att driften blir instabil.
- Installera den här enheten så långt bort från annan elektronisk utrustning som möjligt. Digitala signaler från denna enhet kan störa annan elektronisk utrustning.
- Om du använder en trådlös funktion ska du undvika att installera den här enheten nära väggar eller skrivbord av metall, mikrovågsugnar eller andra trådlösa nätverksenheter. Hinder kan förkorta överföringsavståndet.

Anslutningar

- Om du ansluter externa enheter ska du läsa bruksanvisningen för varje enhet noga och ansluta dem i enlighet med instruktionerna.
- Om en enhet inte hanteras enligt instruktionerna kan det orsaka funktionsfel.
- Anslut inte den här enheten till industriella enheter. Standarder för digital ljudstörning för konsumentanvändning och industriell användning är olika. Den här enheten är konstruerad för anslutning till ett digitalt ljudgränssnitt för konsumentbruk. Anslutningar till ett digitalt ljudgränssnitt för industriellt bruk kan inte bara göra att den här enheten inte fungerar som den ska utan även skada högtalarna.

Hantering

- Lagg inga föremål av vinyl, plast eller gummi på den här enheten. Annars kan det orsaka missfärgning eller deformation av enhetens panel.
- Om omgivningstemperaturen förändras drastiskt (till exempel under transport av enheten eller vid snabb uppvärmning eller nedkyllning) och det finns risk för att kondens kan ha bildats i enheten ska du låta enheten stå i flera timmar utan strömmen påslagen till den är helt torr och klar för användning. Användning av enheten medan det fortfarande finns kondens inuti den kan orsaka funktionsfel.

Underhåll

- Använd en torr och mjuk duk när du rengör enheten. Om du använder kemikalier som bensen eller tinner, rengöringsmedel eller kemiska rengöringsdukar kan enheten missfärgas eller deformeras.

Batterier

- Kassera alltid begagnade batterier enligt lokala föreskrifter.

Information

Om innehållet i denna bruksanvisning

- Illustrationerna och skärmbilderna i denna bruksanvisning är bara avsedda som instruktion.
- Företagsnamn och produktnamn i den här bruksanvisningen är varumärken eller registrerade varumärken som tillhör respektive ägare.
- Programvara kan revideras och uppdateras utan föregående meddelande.

Trådlösa kommunikationsfunktioner [Modeller för Storbritannien och Europa]

Bluetooth

Radiofrekvens (användbar frekvens): 2402 MHz till 2480 MHz

Maximal uteffekt (EIRP): 7,27 dBm

Wi-Fi (2,4 GHz)

Radiofrekvens (användbar frekvens): 2412 MHz till 2472 MHz

Maximal uteffekt (EIRP): 19,98 dBm

Wi-Fi (5 GHz)

Radiofrekvens (användbar frekvens), Maximal uteffekt (EIRP):

5170 till 5250 MHz, 22,30 dBm

5250 till 5330MHz, 22,27 dBm

5490 till 5710MHz, 24,56 dBm

5735 till 5835MHz, 13,96 dBm

- Trådlösa apparater som sänder över ett 5 GHz frekvensband kan endast användas inomhus. Användning av sådana apparater utomhus är förbjudet enligt lag.

Användarinformation, beträffande insamling och dumpning av gammal utrustning och använda batterier



De symboler, som finns på produkterna, emballaget och/eller bifogade dokument talar om att de använda elektriska och elektroniska produkterna, samt batterierna, inte ska blandas med allmänt hushållsavfall.

För rätt handhavande, återställande och återvinning av gamla produkter och gamla batterier, vänligen medtag dessa till lämpliga insamlingsplatser, i enlighet med din nationella lagstiftning.



Genom att slänga dessa produkter och batterier på rätt sätt, kommer du att hjälpa till att rädda värdefulla resurser och förhindra möjliga negativa effekter på mänsklig hälsa och miljö, vilka i annat fall skulle kunna uppstå, p.g.a. felaktig sophantering.

För mer information om insamling och återvinning av gamla produkter och batterier, vänligen kontakta din lokala kommun, ditt sophanteringsföretag eller inköpsstället för dina varor.



För företagare inom EU:

Om du vill göra dig av med elektrisk och elektronisk utrustning, vänligen kontakta din försäljare eller leverantör för mer information.

Pb

Information om sophantering i andra länder utanför EU:

Dessa symboler gäller endast inom EU. Om du vill slänga dessa föremål, vänligen kontakta dina lokala myndigheter eller försäljare och fråga efter det korrekta sättet att slänga dem.

Kommentar ang. batterisymbolen (de två nedersta symbolexemplen):

Denna symbol kan komma att användas i kombination med en kemisk symbol. I detta fall överensstämmer den med de krav, som har ställts genom direktiven för den aktuella kemikalien.

(weee_battery_eu_sv_02)

Introduktion

- Denna enhet är en produkt för att njuta av video hemma.
- Detta dokument förklarar grundläggande inställningar för högtalarsystem och konfiguration av enheten, följt av steg för steg anvisningar. Grundläggande funktioner så som att spela upp Blu-ray skivor, DVD, och radio förklaras också.

Enheten är utrustad med ett antal andra funktioner som inte är beskrivna i detta dokument. Mer information om produkten finns i Bruksanvisning på Yamaha webbsida.

Följ en av nedan metoder för att se senaste Bruksanvisning.

I HTML-format

- Skanna QR-koden på framsidan av detta dokument.
- Gå till följande webbsida.

<http://avpro.global.yamaha.com/manual/avr/rxa1080/>

I PDF-format

- Gå till följande webbsida.

<http://download.yamaha.com/>

[Endast för kunder i USA]

Besök gärna vår webbplats där du hittar ytterligare information, vanliga frågor och svar samt hämtningsbara filer som Bruksanvisning och produktuppdateringar:

<http://usa.yamaha.com/support/>

Öppna och stänga luckan på frontpanelen

Tryck försiktigt på nerkanten på luckan för att öppna den när du ska använda kontroller eller jack bakom luckan på frontpanelen. Håll luckan stängd när kontroller eller jack bakom luckan på frontpanelen inte används. (Var försiktig så att du inte klämmer dina fingrar.)

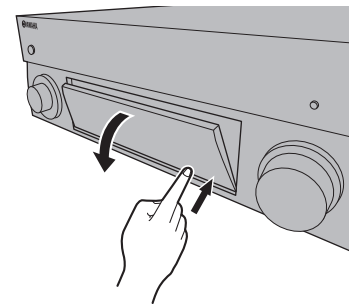

Varumärken och varunamn som används i detta dokument tillhör sina respektive ägare. För mer information se Bruksanvisning.

Egenskaper

Enheten kan även göra följande vilket inte beskrivs i detta dokument. Se Bruksanvisning för att hjälpa dig att få ut det mesta av enheten.

- **Uppspelning av musikfiler lagrade på en mediaserver (datorer/NAS)**
- **Uppspelning av iTunes-musik eller iPhone/iPad/iPod touch-musik över ett nätverk (AirPlay)**
- **Uppspelning av musik i flera olika rum (Zonfunktion)**
- **Konfigurera systeminställningar (ADVANCED SETUP-menyn)**

Mer information finns i "Vad du kan göra med receivern" i Bruksanvisning.



AV SETUP GUIDE

AV SETUP GUIDE är en app som styr dig genom anslutningsförfarandet av en TV eller uppspelningsapparat, så som en BD/DVD eller CD-spelare och högtalare till AV-receiver. Sök "AV SETUP GUIDE" på App Store eller Google Play for mer information.

1 Förberedelse

Kontrollera förpackningens innehåll



Fjärrkontroll

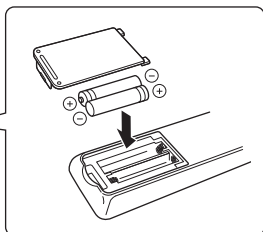

Batterier
(AAA, LR03, UM-4) (x2)



AM-antenn
(Förutom modeller för Australien,
Storbritannien, Europa, Ryssland och
Mellanöstern)



Nätkabel
Den medföljande nätkabeln skiljer sig åt
beroende på i vilken region produkten
köpts.



FM-antenn
(Förutom modeller för Australien, Storbritannien,
Europa, Ryssland och Mellanöstern)

Någon av ovanstående medföljer beroende på i vilken region produkten köpts.

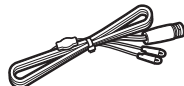

DAB/FM-antenn
(Endast modeller för Australien,
Storbritannien, Europa, Ryssland
och Mellanöstern)

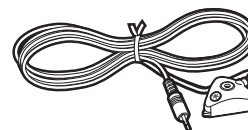

YPAO-mikrofon

Snabbstartsguide (denna broschyr)

Förbereda kablar

Följande kablar (som ej medföljer) behövs för att bygga upp systemet enligt det här dokumentet.

- Högtalarkablar (beroende på antalet högtalare)
- Ljudstiftkabel (x1)
- HDMI-kablar (x3)
- Nätverkskabel (x1) (vid anslutning till en router via en nätverkskabel)

2

Ansluta högtalarna/subwoofern

Placera högtalarna

Anordna högtalarna i rummet med hjälp av diagrammet som referens.

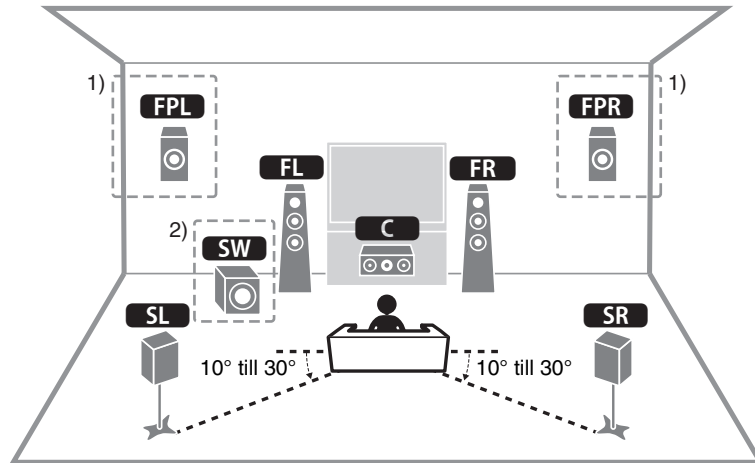

- FL** / **FR** Främre högtalare (V/H)
- C** Mitthögtalare
- SL** / **SR** Surroundhögtalare (V/H)
- FPL** / **FPR** Främre närvarohögtalare (V/H) ¹⁾
- SW** Subwoofer ²⁾

¹⁾ För 5.1.2-kanalsystem

²⁾ Upp till två subwoofrar kan anslutas.

När 6-ohms högtalare ansluts

Ställ in enhetens högtalarimpedans på "6 Ω MIN". För mer information, se "Ställa in impedansen för högtalare" under "Ansluta högtalare" i Bruksanvisning.

Försiktighetsåtgärder för anslutning av högtalarkablar

- Se till att enheten och subwoofern är avslagna.
- Förbered högtalarkablar på en plats bort från enheten för att undvika att tappa kabeldelar in i enheten vilket kan leda till kortslutning eller fel på enheten.
- Felaktig anslutning av högtalarkablarna kan orsaka kortslutning som leder till skada på, eller fel på, enheten eller högtalare.

– Ta försiktigt bort cirka 10 mm av isoleringen från kabeländarna som ska anslutas till högtalarna och tvinna de blottade trådarna på högtalarkablarna ordentligt.

– Se till att de blottade trådarna i högtalarkabeln inte vidrör de andras.

– Se till att trådarna i högtalarkabeln inte kommer i kontakt med enhetens metalldelar (bakpanel eller skruvar).

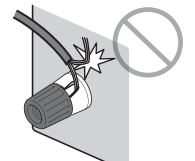
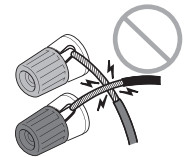
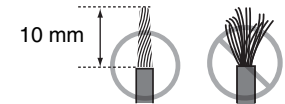

Om "Check SP Wires" visas på frontdisplayen när enheten slås på, slå av enheten och se till att högtalarkablarna inte har orsakat kortslutning.

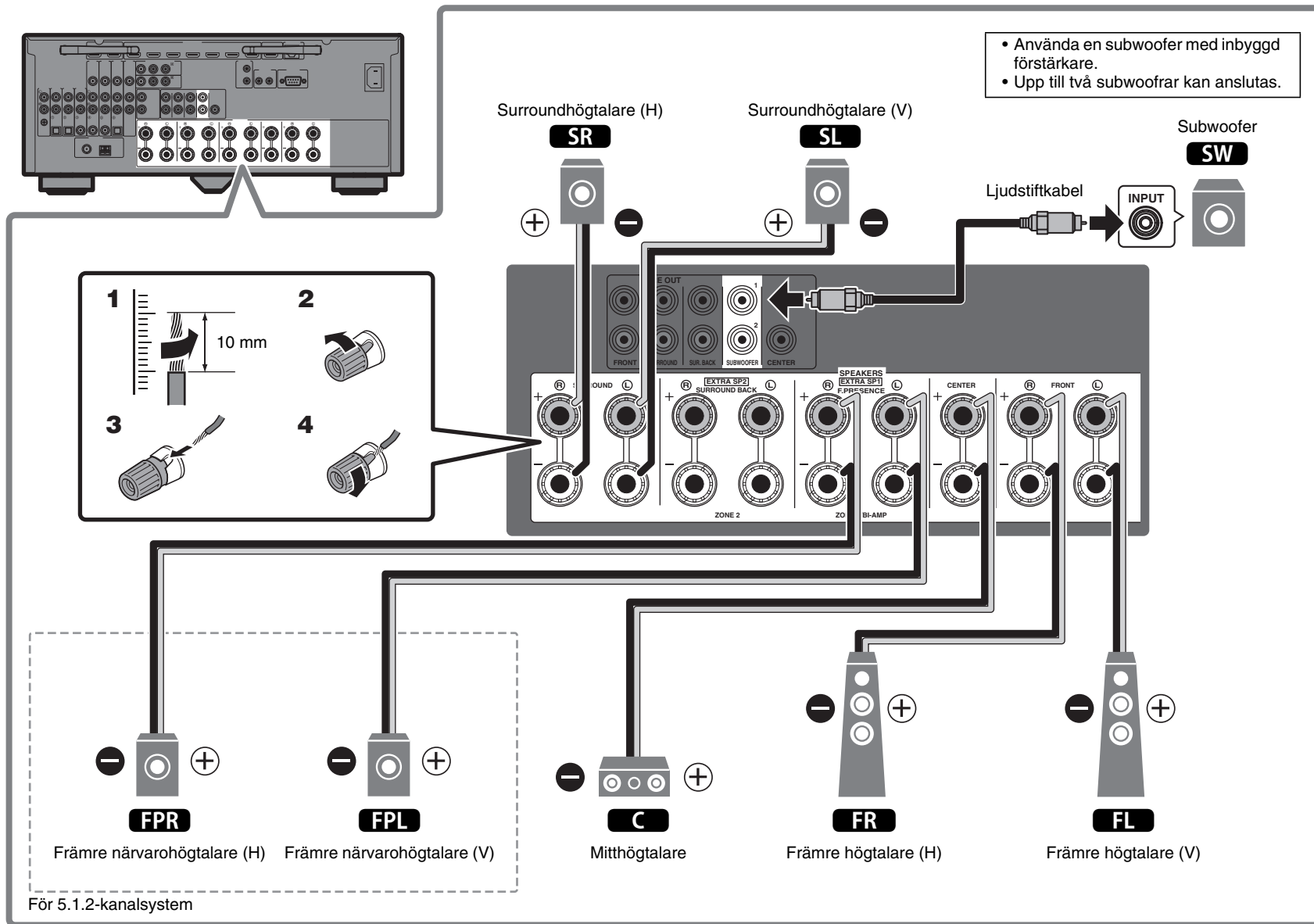

3

Ansluta extern utrustning

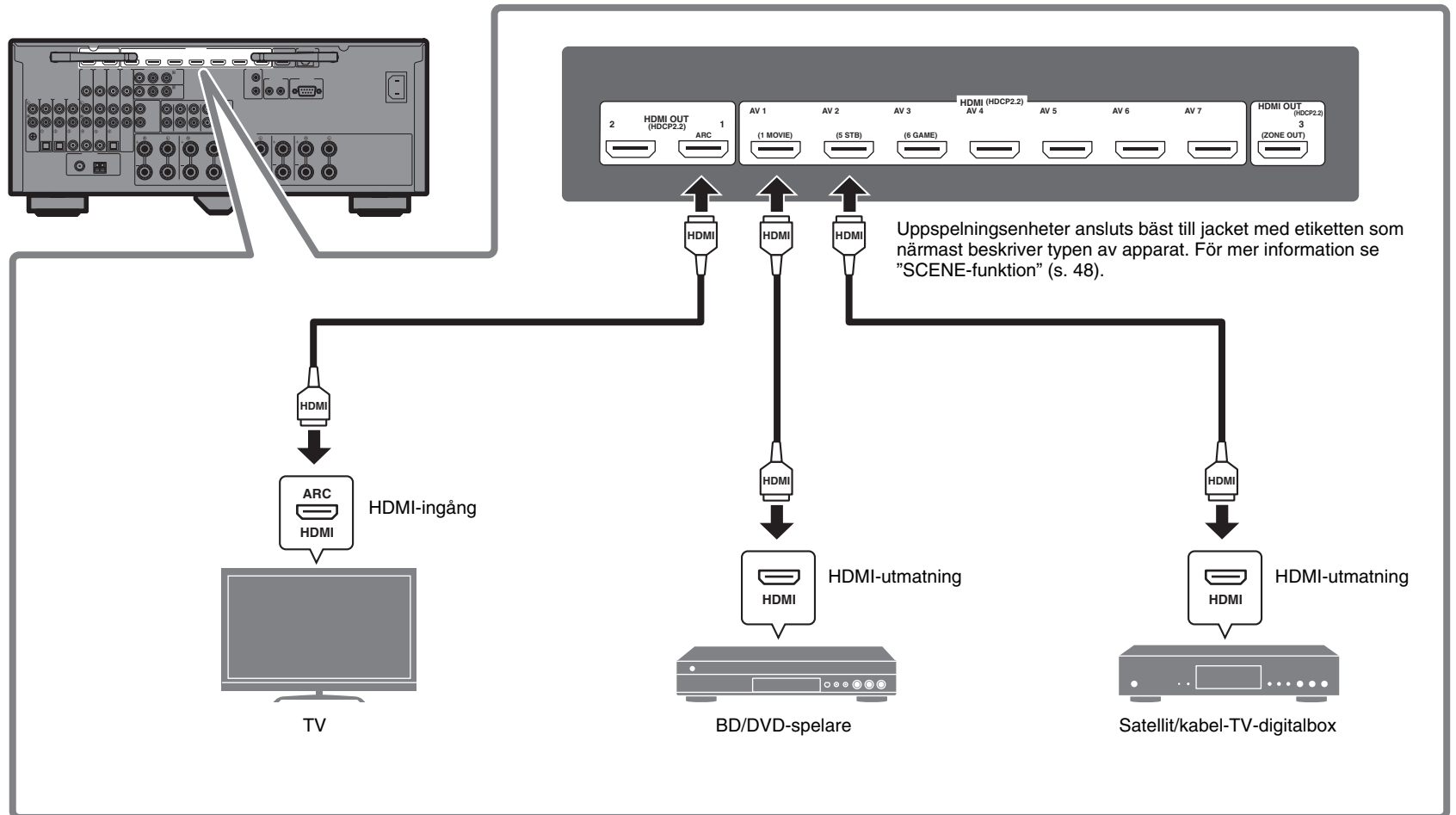

4

För anslutning av radioantenn

FM/AM-antenn

(Förutom modeller för Australien, Storbritannien, Europa, Ryssland och Mellanöstern)

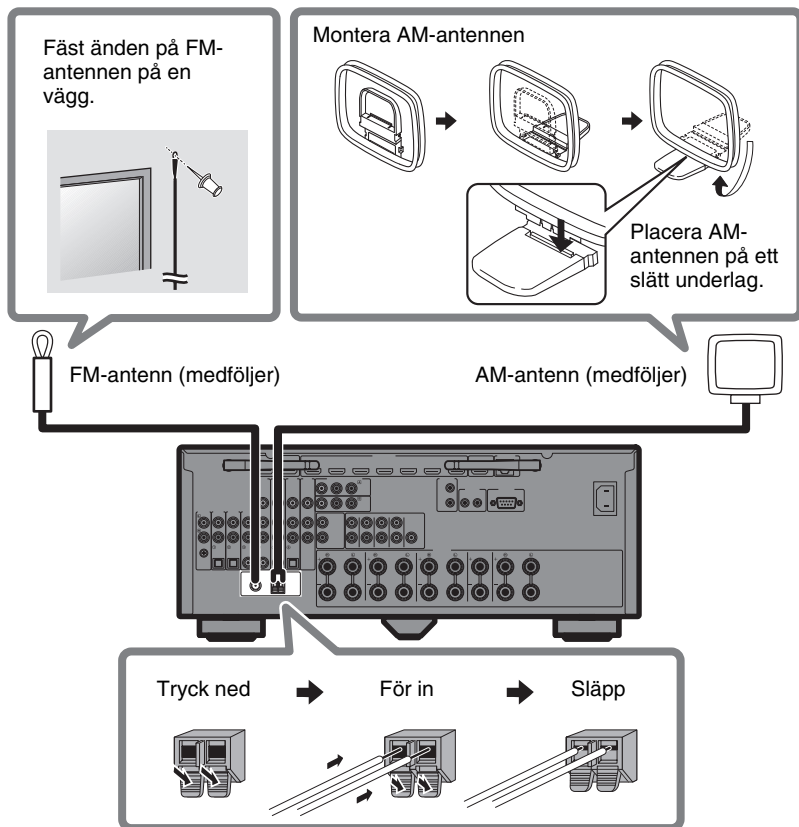

DAB/FM-antenn

(Endast modeller för Australien, Storbritannien, Europa, Ryssland och Mellanöstern)

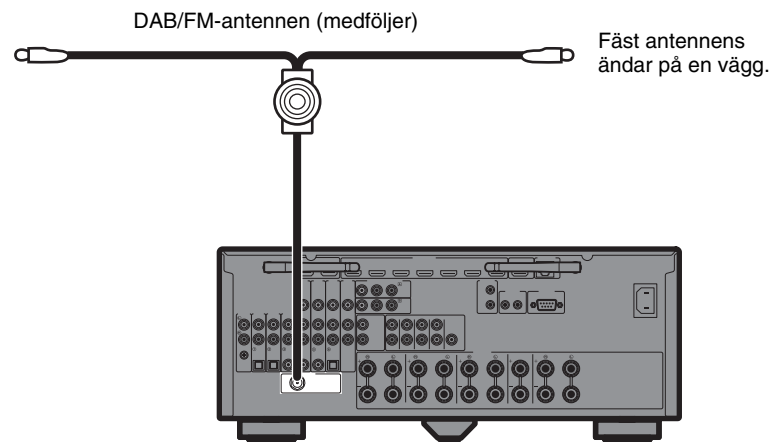

5

Upprätta en nätverksanslutning

Förbered en trådbunden eller trådlös nätverksanslutning baserat på din nätverksmiljö.

Anmärkning

En trådlös antenn måste lyftas om enheten ska anslutas till en Bluetooth-apparat.

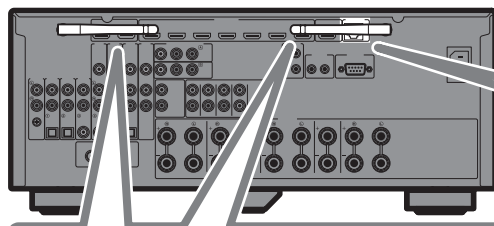

Trådlös nätverksanslutning

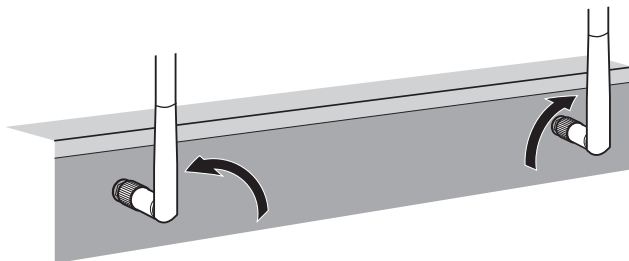

Lyft den trådlösa antennen så att den står rakt upp.
(Förfarande för att ansluta enheten till en trådlös router beskrivs i steg 8.)

Meddelande

Använd inte för mycket kraft på antennen. Det kan skada den.

Trådbunden nätverksanslutning

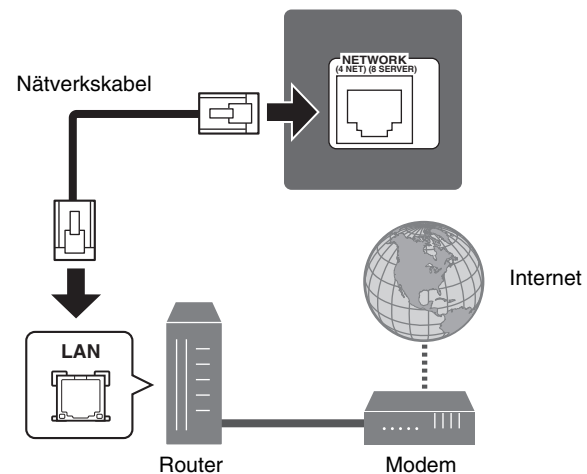

6

Anslutning av nätkabeln till ett vägguttag och påslagning av enheten



Varning

Innan anslutning av nätkabeln
(Endast modeller för Taiwan, Brasilien
samt Central- och Sydamerika)

Välj omkopplingsläge för VOLTAGE
SELECTOR i enlighet med den lokala
nätspänningen.

Nätspänningarna är 110–120/220–240 V,
50/60 Hz

1 Koppla in nätkabel till ett vägguttag.

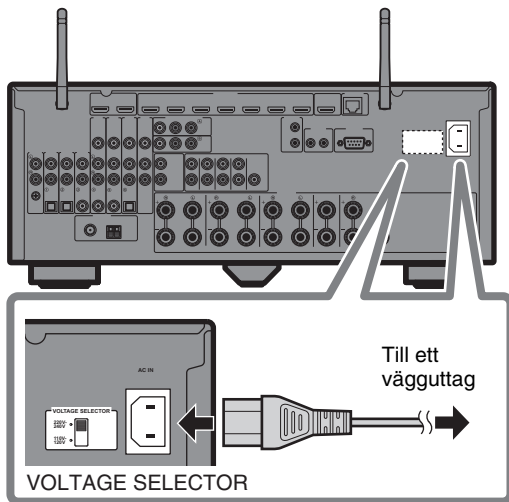

2 Tryck på (receiver ström) för att slå på enheten.

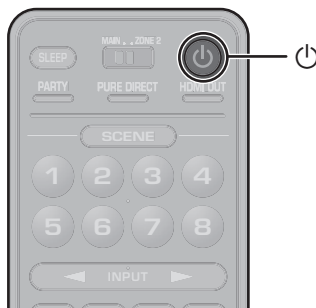

3 Slå på TV:n och välj TV-ingången för visning av video från enheten (HDMI OUT-jack).

Skärmen Network Setup som visas på bild nedan visas på TV:n när enheten slås på för första gången efter inköp. Det kan flera tiotals sekunder innan skärmen visas (WAC: Wireless Accessory Configuration).

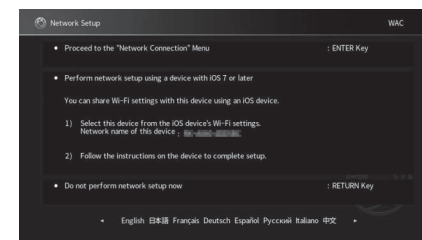

Se "Dela inställningen för iOS-apparaten" under "Ansluta till ett nätverk trådlöst" i Bruksanvisning när denna funktion används för att ansluta enheten till ett nätverk.

Detta dokument förklarar trådlös anslutning med MusicCast CONTROLLER-appen installerad på din mobila enhet. Följ förfarandet som beskrivs under "8 Inställning MusicCast" (s. 43).

Anmärkning

Denna skärm kommer inte att visas om enheten ansluts till en router via dess NETWORK-jack (trådbunden anslutning).

7

Automatisk optimering av högtalarinställningarna (YPAO)

Med hjälp av funktionen Yamaha Parametric room Acoustic Optimizer (YPAO) identifieras de anslutna högtalarna, och avståndet mellan dem och lyssningsplatsen mäts upp. Sedan optimeras automatiskt högtalarinställningar som volymbalans och akustik till att passa rummet.

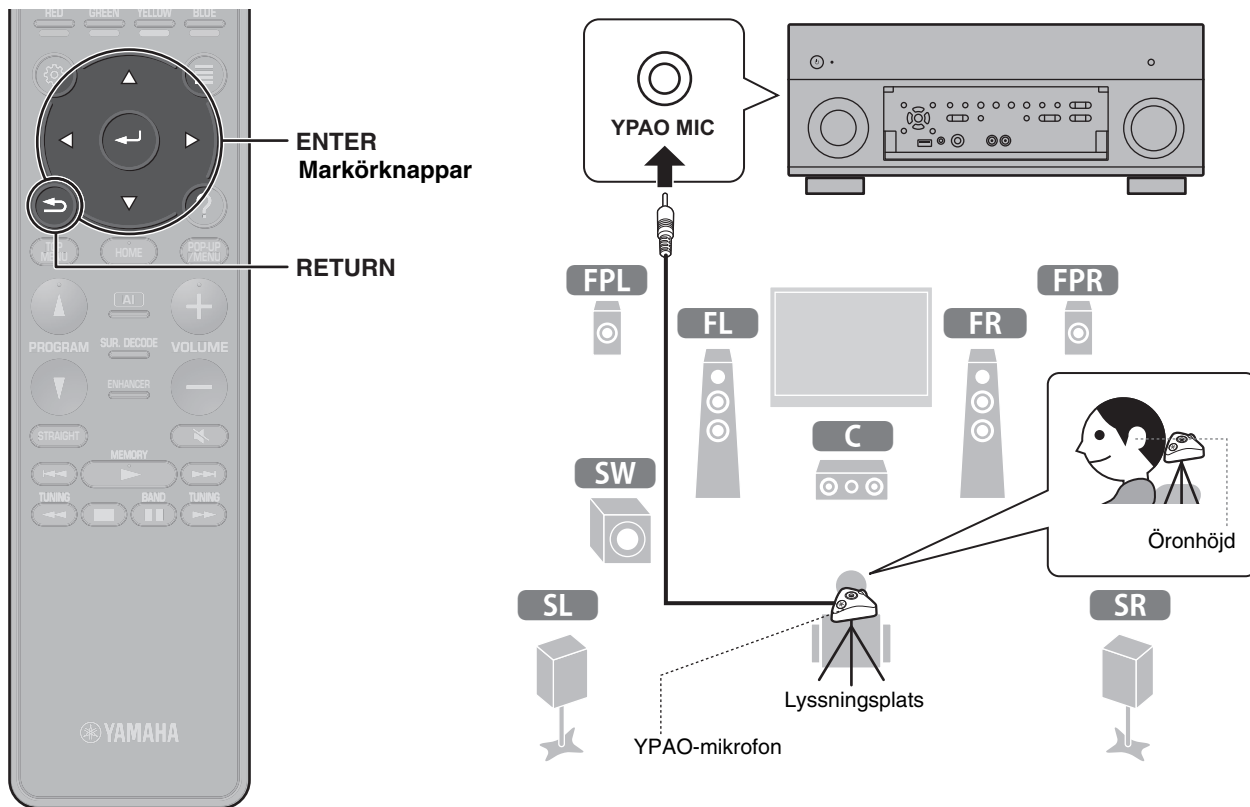

Observera följande angående YPAO-mätning

- Testtonerna återges med hög volym och kan överraska eller skrämma små barn.
- Testtonvolymen kan inte justeras.
- Se till att det är så tyst som möjligt i rummet.
- Stå i ett av rummets hörn bakom lyssningspositionen så att du inte utgör ett hinder mellan högtalarna och YPAO-mikrofonen.
- Anslut inte hörlurar.

1 Slå på subwoofern och ställ in volymen på halv nivå.

Om övergångsfrekvensen är justerbar ställer du in den på max.

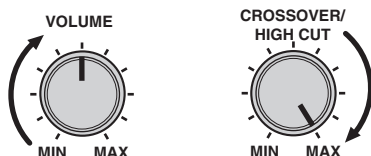

2 Placera YPAO-mikrofonen på lyssningspositionen och anslut den till YPAO MIC-jacket på frontpanelen.

Skärmen nedan visas på TV:n.

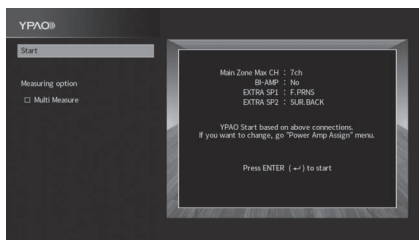

Anmärkning

Placera YPAO-mikrofonen på din lyssningsposition (i höjd med dina öron). Vi rekommenderar att du använder ett stativ för att hålla uppe mikrofonen. Du kan använda stativskruvarna för att stabilisera mikrofonen.

3 Använd markörknapparna för att välja "Start" och tryck på ENTER.

Mätningen påbörjas inom 10 sekunder.

Mätningen tar cirka 3 minuter.

Skärmen nedan visas på TV:n när mätningen är slutförd.

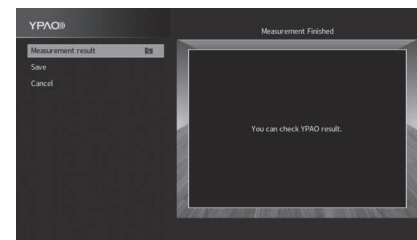

Anmärkning

Om ett felmeddelande (t.ex. ERROR 1) eller varningsmeddelande (t.ex. WARNING 2) visas, se "Optimera högtalarinställningarna automatiskt (YPAO)" i Bruksanvisningen.

4 Välj "Measurement result" och tryck på ENTER för att visa resultatet om det krävs.

Efter att ha kontrollerat resultatet, tryck på RETURN för att återgå till skärmen "Measurement Finished".

5 Använd markörknapparna för att välja "Save" och tryck på ENTER.

6 Koppla ur YPAO-mikrofonen från enheten.

Optimeringen av högtalarinställningarna är nu färdig.

8

Inställning MusicCast

Vad är MusicCast

MusicCast är en helt ny trådlös musiklösning från Yamaha som gör att du kan dela musik från alla rum med olika apparater. Du kan njuta av musik från din smartphone, dator, NAS-enhet och tjänst som strömmar musik var som helst i ditt hem med en app som är enkel att använda. För ytterliga detaljer och en lista av kompatibla MusicCast produkter, se följande hemsida:

<http://www.yamaha.com/musiccast/>

- Smidig styrning av alla MusicCast kompatibla apparater med appen "MusicCast CONTROLLER".
- Spela upp musik från strömningstjänster. (Kompatibla strömningstjänster kan variera beroende på region och produkt.)
- Konfigurera trådlös nätverksinställningar för MusicCast kompatibla apparater.

Anmärkning

Se Bruksanvisning för information om andra trådlösa anslutningsmetoder om MusicCast CONTROLLER-appen inte används.

Använda MusicCast CONTROLLER

För att använda nätverksfunktioner på MusicCast kompatibla apparater måste man använda appen "MusicCast CONTROLLER" för styrning. Sök efter gratisappen "MusicCast CONTROLLER" på App Store eller Google Play och installera den på din apparat.

Lägga till enheten till MusicCast-nätverket

Utför följande förfarande för att lägga till enheten till MusicCast-nätverket. Du kan även konfigurera enhetens trådlösa nätverksinställningar samtidigt.

Anmärkning

SSID och säkerhetskod för ditt nätverk krävs.

- 1  Tryck på ikonen för "MusicCast CONTROLLER" appen på din mobila apparat och tryck på "Setup".

Anmärkning

Om du redan har anslutit andra apparater som är kompatibla med MusicCast till nätverket, tryck på "Settings" och sedan på "Add new Device".

- 2 Följ appens instruktioner på skärmen.

- 3 Tryck och håll inne CONNECT-knappen på frontpanelen på enheten i 5 sekunder, som anges av app.**

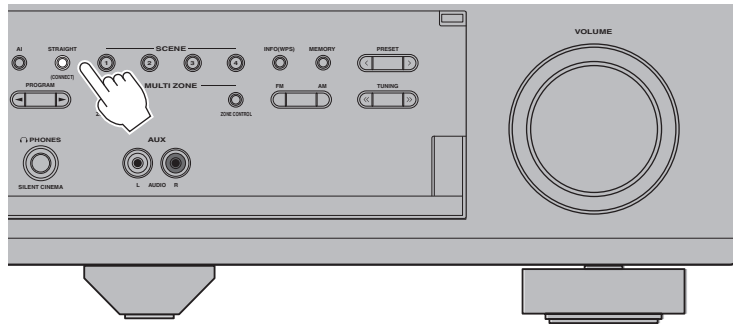

- 4 Följ instruktionerna på appens skärm för att konfigurera nätverksinställningar.**

När en anslutning har upprättats kommer "Completed" att visas på enhetens frontdisplay.

Nätverksuppkoppling med MusicCast CONTROLLER-appen är nu slutförd och enheten har registrerats som en MusicCast-aktiverad apparat.

Uppspelning

Detta avsnitt förklarar grundläggande hantering så som uppspelning av Blu-ray skivor och DVD och ställa in radiostationer. De flesta funktioner kan utföras med fjärrkontrollen.

Grundläggande uppspelningsfunktioner

Enheten har ett antal olika ljudprogram och surroundkodrar med vilka du kan lyssna på dina uppspelningskällor i ditt favoritljudläge.

PURE DIRECT: När PURE DIRECT trycks ner och direktuppspelningsläget är aktiverat kommer receivern att spela upp vald källa med kortaste signalvägen. På så vis kan du lyssna på Hi-Fi-ljud av hög kvalitet.

PROGRAM (△/▽): Ljudprogram lämpliga för filmer, musik och obearbetad uppspelning kan väljas.

STRAIGHT: Ingångskällor kommer att spelas upp utan ljudfältseffekter.

AI (SURROUND: AI): Denna funktion analyserar omedelbart innehållet med fokus på ljudelement så som dialog, bakgrundsmusik, omgivande ljud och ljudeffekter och optimerar ljudeffekterna i realtid. Detta skapar en övertygande känsla av realism med uttrycksstyrka utöver konventionella ljudfälts effekter.

SUR. DECODE*: Surroundkodern aktiverar obehandlad flerkanalig uppspelning från 2-kanaliga källor.

ENHANCER: Komprimerad musik lagrad på en Bluetooth-apparat eller USB-lagringseenhet kommer att spelas upp med ytterligare djup och bredd.

* Vi rekommenderar Dolby Surround när nätverket strömmar Dolby-innehåll.

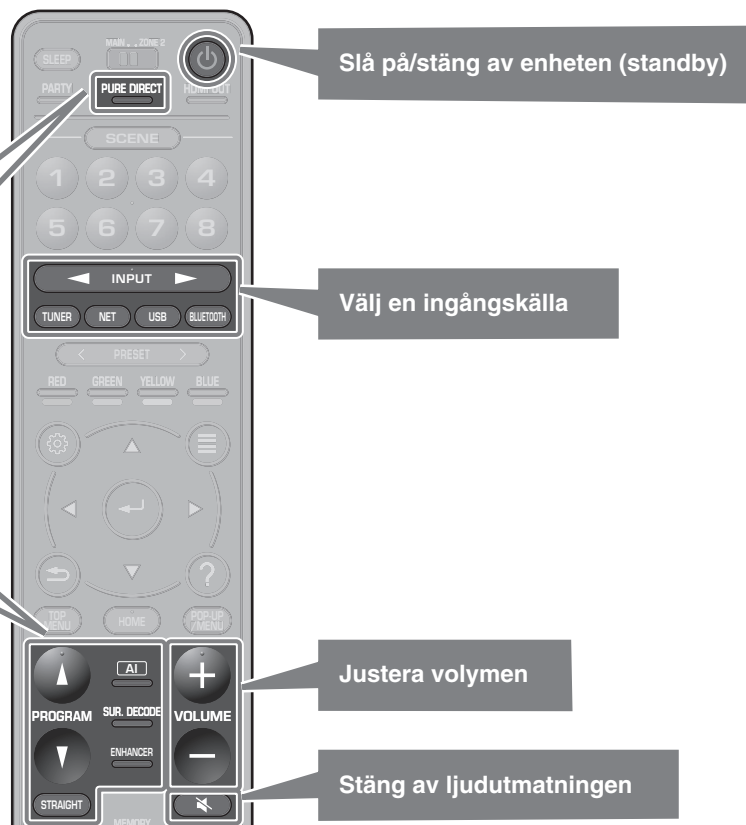

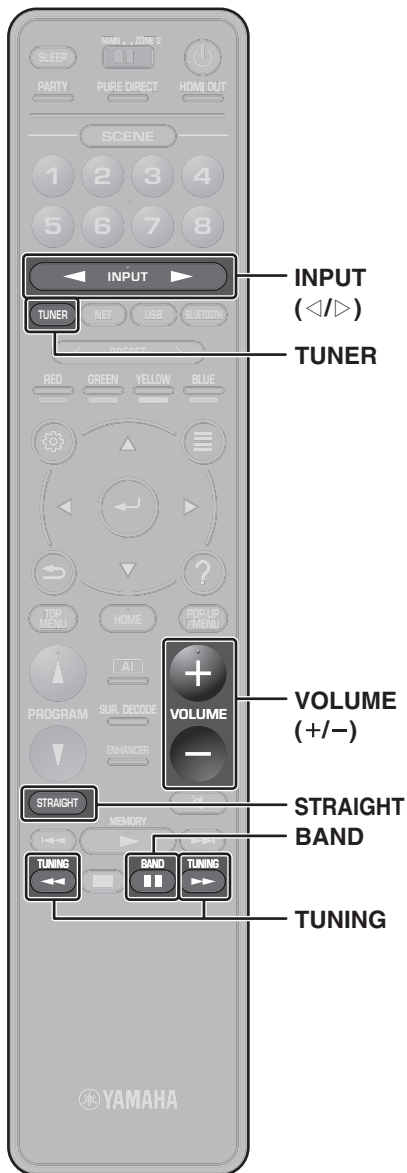

Spela upp en BD/DVD

Vi rekommenderar att spela upp med flerkanaligt ljud (5.1 kanaler eller fler) för att uppleva surroundljudet som enheten kan producera.

- 1 Slå på BD/DVD-spelaren.
- 2 Tryck på INPUT (◀/▶) upprepade gånger för att välja "AV 1".

Namnet på ansluten apparat, så som "BD player", kan visas.



Ingångskälla

Enhetsnamn

- 3 Starta uppspelningen på BD/DVD-spelaren.
- 4 Tryck på STRAIGHT för att välja "STRAIGHT".

Anmärkning

När "STRAIGHT" (rak avkodning) är aktiverat, återger varje högtalare sin egen kanalljudsignal direkt (utan ljudfältbehandling).

- 5 Tryck på VOLUME för att justera volymen.

Anmärkning

När ljud inte hörs, eller om inget ljud återges från en viss högtalare, se "Felsökning".

Lyssna på FM/AM-radio

(Förutom modeller för Australien, Storbritannien, Europa, Ryssland och Mellanöstern)

- 1 Tryck på TUNER för att välja "TUNER" som ingångskälla.
- 2 Tryck på BAND för att välja FM eller AM.
- 3 Tryck på TUNING för att ställa in frekvens.

Håll ned knappen i ungefär en sekund för att börja söka automatiskt efter stationer.



"TUNED" tänds när enheten tar emot en FM/AM-radiosignal.

"STEREO" tänds när enheten tar emot en FM-radiosignal i stereo.

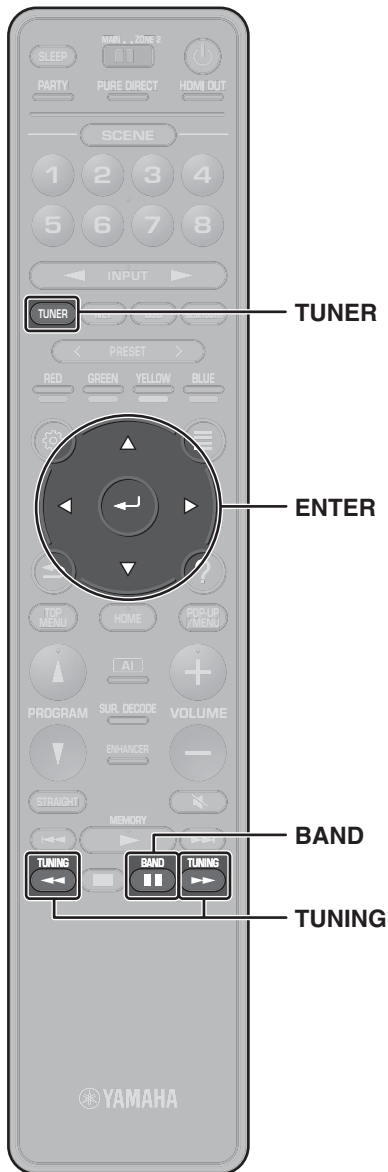

Ställa in frekvenssteg (endast modeller för Asien, Taiwan, Brasilien, allmänna och Central- och Sydamerika)

Den fabriksinställda frekvenssteginställningen för FM är 50 kHz och för AM 9 kHz.

Beroende på land eller region anger du frekvensstegen till 100 kHz för FM och 10 kHz för AM.

- 1 Sätt enheten i standby-läge.
- 2 Håll ner STRAIGHT på frontpanelen och tryck på MAIN ZONE .
- 3 Tryck på PROGRAM på frontpanelen och välj "TUNER FRQ STEP".



- 4 Tryck på STRAIGHT på frontpanelen och välj "FM100/AM10".
- 5 Tryck på MAIN ZONE  för att sätta receivern i standby-läge och slå på den igen.

Lyssna på DAB-radio

(Endast modeller för Australien, Storbritannien, Europa, Ryssland och Mellanöstern)

- 1 Tryck på TUNER för att välja "TUNER" som ingångskälla.
- 2 Tryck på BAND för att välja DAB-bandet.

Om du inte har gjort en inledande kanalsökning visas följande meddelande på receivers frontpanel.



- 3 Tryck på ENTER för att starta en inledande kanalsökning.



När den inledande kanalsökningen har avslutats väljer receivern automatiskt den första DAB-radiostationen som lagrades i stationsordning.



- 4 Tryck upprepade gånger på TUNING för att välja en DAB-radiostation.



Lyssna på Internetradio

1 Tryck upprepade gånger på NET för att välja "NET RADIO" som ingångskälla.

Bläddringsskärmen visas på TV:n.

2 Använd markörknapparna för att välja en post och tryck sedan på ENTER.

När en Internetradiostation är vald startar uppspelningen och uppspelningsskärmen visas.

Anmärkning

Internetradiostationer kan även väljas med MusicCast CONTROLLER-appen installerad på din mobila apparat.

Lyssna på musik från tjänster som strömmar musik

MusicCast CONTROLLER-appen installerad på din mobila apparat kan användas för att ta emot strömningstjänster.

1 Välj en strömningstjänst på MusicCast CONTROLLER-appens skärm.

2 Välj en station.

Anmärkning

Följande kanske krävs beroende på strömningstjänst som används.

- Installera strömningstjänst-appen på din mobila apparat
- Registrera ett strömningstjänstkonto

Anmärkningar angående strömningstjänster

- Strömningstjänster kan ändras eller avbrytas utan föregående meddelande.
- Strömningstjänster som stöds kan varieras beroende på det land eller region du använder.

SCENE-funktion

Enhetens ingångskälla och inställningar som har tilldelats SCENE (1–8)-knapparna kan väljas med ett enkelt knapptryck (SCENE-funktion). När en SCENE (1–8)-knapp trycks ner, slås enheten på automatiskt om den är i standby-läge.

I grundinställning har följande inställningar tilldelats varje SCENE (1–8)-knapp.

SCENE-knapp	SCENE-namn	Ingång
1	Movie Viewing	AV 1
2	RADIO Listening	TUNER
3	Music Listening	AUDIO 2
4	NET Audio Listening	NET RADIO
5	STB Viewing	AV 2
6	Game Playing	AV 3
7	TV Viewing	AUDIO 1
8	Media Server Listening	SERVER

Se Bruksanvisning för andra inställningar än de som visas ovan.

Registrera en scen

Inställning tilldelad till varje SCENE (1–8)-knapp i grundinställning kan ändras för att passa personliga önskemål.

1. Spela upp en ingångskälla.
2. Applicera inställningar för funktioner så som Ljudprogram och Compressed Music Enhancer.
3. Tryck och håll ned SCENE (1–8)-knappen till dess att "SET Complete" visas på frontdisplayen.

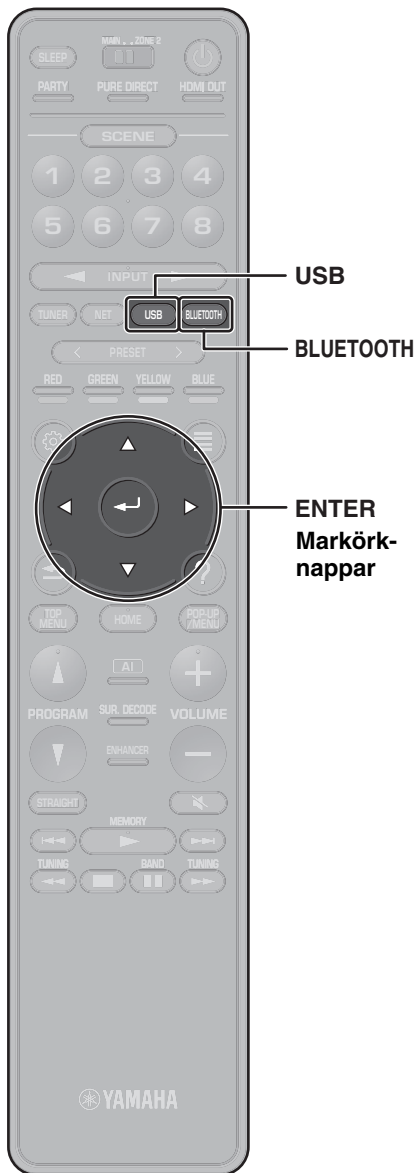

Spela upp musik lagrad på en Bluetooth®-apparat

- 1 Tryck på BLUETOOTH för att välja "Bluetooth" som ingångskälla.
- 2 Välj enheten (enhetens nätverksnamn) från den tillgängliga listan på Bluetooth-apparaten.
Om lösenord krävs, ange nummer "0000".
När anslutning är upprättad kommer -indikatorn att lysa på frontdisplayen.
- 3 Välj en låt och starta uppspelning på Bluetooth-apparaten.

Spela upp musik lagrad på ett USB-minne

- 1 Anslut USB-minnet till USB-jacketet.

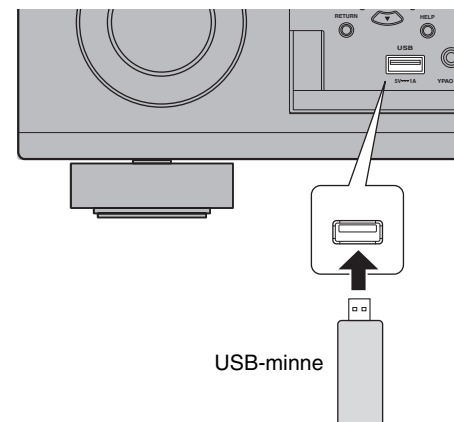

Anmärkning

Anslut USB-minnet direkt till USB-jacketet. Använd inte förlängningskablar.

- 2 Tryck på USB för att välja "USB" som ingångskälla.

Bläddringsskärmen visas på TV:n.

- 3 Använd markörknapparna för att välja en post och tryck sedan på ENTER.

När en låt väljs startar uppspelningen och uppspelningsskärmen visas.

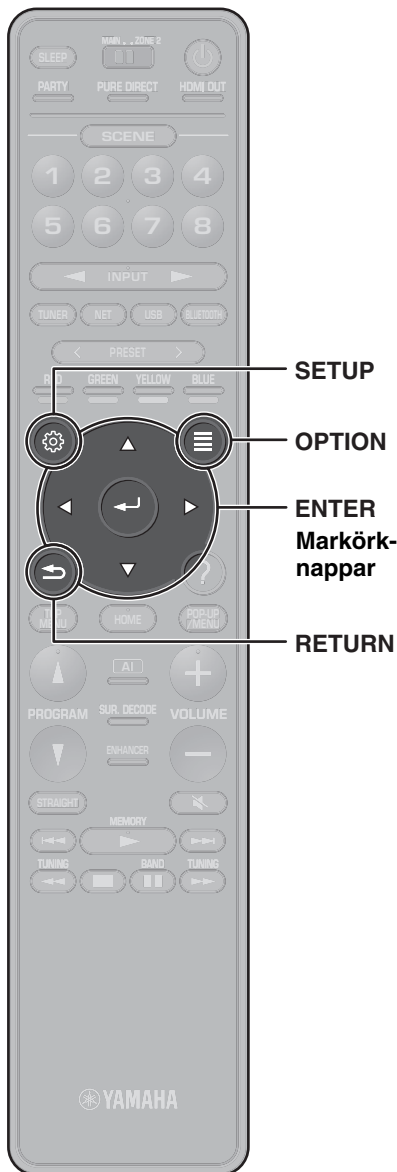

Grundläggande funktioner för Option-menyn

Detta avsnitt förklarar grundläggande funktioner för Option-menyn. Option-menyn kan användas för att konfigurera enhetens uppspelningsfunktioner enligt ingångskällan.

1 Tryck på OPTION.



Option-menyn visas även på TV-skärmen.

2 Använd markörknapparna för att välja en post och tryck sedan på ENTER.

Tryck på RETURN för att återgå till föregående skärm när du navigerar i menyn.

3 Välj en inställning med hjälp av markörknapparna.

4 Tryck på OPTION.

För mer information, se "Konfigurera uppspelningsinställningar för olika uppspelningskällor (Option-menyn)" i Bruksanvisning.

Grundläggande funktioner för Setup-menyn

Detta avsnitt förklarar grundläggande funktioner för Setup-menyn. Setup-menyn kan användas för att konfigurera enhetens funktioner i detalj.

1 Tryck på SETUP.

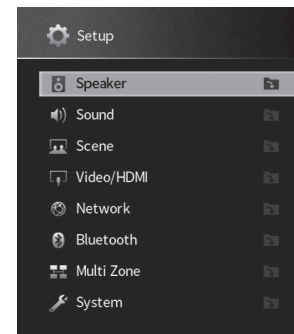

2 Använd markörknapparna för att välja en meny och tryck sedan på ENTER.

Tryck på RETURN för att återgå till föregående skärm när du navigerar i menyn.

3 Använd markörknapparna för att välja en post och tryck sedan på ENTER.

4 Välj en inställning med hjälp av markörknapparna.

5 Tryck på SETUP.

För mer information, se "Konfigurera olika funktioner (Setup-menyn)" i Bruksanvisning.

Felsökning

Om problem uppstår, kontrollera först följande:

Se till att kontrollera följande om receiveern inte fungerar korrekt.

- Nätkablarna till receiveern, TV:n och alla uppspelningsenheter (som BD/DVD-spelare) är ordentligt anslutna till ett vägguttag.
- Receiveern, subwoofern, TV:n och alla uppspelningsenheter (som BD/DVD-spelare) är påslagna.
- Alla kablar sitter ordentligt i sina jack på varje enhet.

Om det finns problem med strömförsörjning och kablarna, se instruktionerna som visas i tabellen nedan.

Om det aktuella problemet inte finns listat, eller om det inte kan lösas med hjälp av anvisningarna, stäng av receiveern, koppla loss nätkabeln och kontakta närmaste auktoriserade Yamaha-handlare eller -servicecenter.

Problem	Orsak	Åtgärd
Strömmen slås inte på.	Skyddskretsen har aktiverats tre gånger i rad. När enheten är i det här tillståndet, kommer standby-indikatorn på enhetens frontpanel att blinka om du försöker att slå på strömmen.	Av säkerhetsskäl kan du därför inte slå på receiveern. Kontakta närmaste Yamaha-handlare eller -servicecenter för reparation.
Strömmen stängs omedelbart av (standby-läge).	En högtalarkabel var kortsluten när receiveern startades.	Tvinna ihop de blottade trådarna på varje högtalarkabel ordentligt och återanslut kablarna till receiveern och högtalarna (s. 35).
Receiveern reagerar inte.	Den interna mikrodatorn har hängt sig på grund av en yttre elektrisk stöt (som ett blixtnedslag eller kraftig statisk elektricitet) eller på grund av att strömförsörjningen tappade spänning.	Håll ned MAIN ZONE (⏻) på frontpanelen i minst 10 sekunder för att initialisera och starta om enheten. (Om problemet kvarstår, dra ut nätkabeln ur vägguttaget och sätt i den igen.)
Inget ljud.	En annan ingångskälla har valts.	Välj lämplig ingångskälla med knapparna för val av ingång.
	Signaler som inte kan återges av receiveern matas in.	Det går inte att spela upp vissa digitala ljudformat på receiveern. Du kontrollerar insignalens ljudformat med hjälp av "Information" i "Setup"-menyn (s. 50).
Inget ljud hörs från en viss högtalare.	Uppspelingskällan innehåller inga signaler för den aktuella kanalen.	Använd "Information" i "Setup"-menyn (s. 50) för att kontrollera ljudsignalen.
	Det valda ljudprogrammet/den valda dekodern använder inte högtalaren.	Använd "Test Tone" i "Setup"-menyn (s. 50) för att kontrollera högtalarutgången.
	Ljudutmatningen för högtalaren är inaktiverad.	Utför YPAO (s. 41). Använd "Configuration" i "Setup"-menyn för att ändra högtalarinställningarna.

Problem	Orsak	Åtgärd
Inget ljud hörs från subwoofern.	Uppspelningskällan innehåller inga LFE-signaler eller lågfrekventa signaler.	För att kontrollera om subwoofern fungerar korrekt, använd "Test Tone" i menyn "Setup" (s. 50).
	Utmatning till subwoofer är inaktiverad.	Utför YPAO (s. 41). Ställ in "Subwoofer" i "Setup"-menyn till "Use" (s. 50).
Ingen video.	En annan ingångskälla har valts på receivern.	Välj lämplig ingångskälla med knapparna för val av ingång.
	En annan ingångskälla har valts på TV:n.	Växla TV-ingång till att visa video från enheten.
Det kommer ingen video från uppspelningsenheten ansluten till receivern via HDMI.	Videosignalen som matas in (upplösning) stöds inte av receivern.	För att kontrollera information om aktuell videosignal (upplösning) se "Information" under "Video/HDMI" i menyn "Setup" (s. 50). Mer information om vilka videosignaler som stöds av enheten se "HDMI-signalkompatibilitet" i Bruksanvisning.
	TV:n stöder inte HDCP (High-bandwidth Digital Content Protection).	Se bruksanvisningen för TV:n och kontrollera vad den har för specifikationer. Om du vill spela upp innehåll som kräver HDCP 2.2-kompatibla apparater, måste både TV:n och uppspelningsenheten stödja HDCP 2.2.
Det går inte att göra anslutningsinställningar på MusicCast CONTROLLER.	Den mobila enheten är inte ansluten till den trådlösa routern hemma.	Anslut den mobila apparaten till den trådlösa routern och använd MusicCast CONTROLLER.
	Det tar tid för appen att hitta enheten.	Vänta en stund samtidigt som du ser till att din mobil apparat inte går över i viloläge.
	Åtkomsten till nätverket begränsas av brandväggsinställningar för trådlös router (åtkomstpunkt).	Kontrollera brandväggsinställningen och MAC-adressfiltret för den trådlösa routern (åtkomstpunkt).

Specifikationer

Bluetooth	
Profil som stöds	A2DP, AVRCP
Kodek som stöds	SBC, AAC
Bluetooth-version	Ver. 4.2
Trådlös utmatning	Bluetooth klass 2
Max. kommunikationsavstånd	10 m utan störning
Skyddsmetod för kompatibelt innehåll	SCMS-T

Nätverk		
Wi-Fi-funktion	Radiofrekvensband	2,4 GHz, 5 GHz band
	Trådlös LAN-standard: IEEE 802.11 a/b/g/n/ac*	
	* Endast 20 MHz kanalbandbredd	
	Säkerhetsmetoder: WEP, WPA2-PSK (AES), Mixed Mode	
	Anpassad för WPS genom PIN-metod och Push-Button-metod	
	Anpassad för delning med iOS-apparater genom trådlös anslutning	

Tuner		
FM/AM mottagningsområde	Modeller för USA och Kanada	[FM] 87,5 MHz–107,9 MHz [AM] 530 kHz–1710 kHz
	Modeller för Asien, Taiwan, Brasilien, Allmänna samt Central- och Sydamerika	[FM] 87,5/87,50 MHz–108,0/108,00 MHz [AM] 530/531 kHz–1710/1611 kHz
	Modeller för Kina och Korea	[FM] 87,50 MHz–108,00 MHz [AM] 531 kHz–1611 kHz
DAB/FM mottagningsområde	Endast modeller för Australien, Storbritannien, Europa, Ryssland och Mellanöstern	[DAB] 174 MHz–240 MHz (Band III) [FM] 87,50 MHz–108,00 MHz

Allmänt		
Strömförsörjning	Modeller för USA och Kanada	AC 120 V, 60 Hz
	Modell för Taiwan	AC 110 till 120 V, 50/60 Hz
	Modeller för Brasilien samt Central- och Sydamerika	AC 110 till 120/220 till 240 V, 50/60 Hz
	Modell för Kina	AC 220 V, 50 Hz
	Modell för Korea	AC 220 V, 60 Hz
	Modell för Australien	AC 240 V, 50 Hz
	Endast modeller för Storbritannien, Europa, Ryssland och Mellanöstern	AC 230 V, 50 Hz
	Modeller för Asien och allmänna modeller	AC 220 till 240 V, 50/60 Hz

Allmänt				
Effektförbrukning	Modeller för USA och Kanada	450 W		
	Andra modeller	420 W		
Effektförbrukning i standby-läge	HDMI-styrning Av/Standby Through Av/Nätverk Standby AV	0,1 W		
	HDMI-styrning På/Standby Through På/Network Standby AV Ingång: AV 1 (HDMI ingen signal)	1,4 W		
	HDMI-styrning AV/Standby Through AV/Nätverk Standby PÅ/Bluetooth Standby AV	Trådbunden	1,4 W	
		Trådlös (Wi-Fi)	1,7 W	
	HDMI-styrning AV/Standby Through AV/Nätverk Standby PÅ (Trådbunden)/ Bluetooth Standby PÅ	1,5 W		
HDMI-styrning PÅ/Standby Through PÅ/Nätverk Standby PÅ (Wi-Fi)/ Bluetooth Standby PÅ	2,5 W			
Maximal effektförbrukning	Endast för modeller för Asien, Taiwan, Brasilien, Allmänna samt Central- och Sydamerika	1190 W		
Mått (B x H x D)	435 x 182 x 439 mm			
Referensyttermått (med trådlös antenn upprätt) * Inklusive fötter och utskjutande delar	435 x 259 x 439 mm			
Vikt	14,9 kg			

Innehållet i denna bruksanvisning gäller de senaste specifikationerna vid utgivningsdatumet. Se Bruksanvisning på Yamaha webbsida för att bekräfta specifikationer andra än ovan beskrivna och erhålla senaste information om enheten.

PRECAUZIONI

LEGGERE ATTENTAMENTE PRIMA DELL'USO. ACCERTARSI DI SEGUIRE LE ISTRUZIONI.

Le precauzioni elencate di seguito sono intese a prevenire i rischi di lesioni all'utente e a terzi, nonché a evitare danni alla proprietà, al fine di aiutare l'utente a utilizzare l'unità in modo appropriato e sicuro. Accertarsi di seguire le istruzioni.

Una volta letto il presente manuale, accertarsi di riporlo in un posto sicuro per eventuale riferimento futuro.

- Qualsiasi richiesta di ispezione o riparazione deve essere rivolta al concessionario presso il quale è stata acquistata l'unità o a un tecnico autorizzato Yamaha.
- Yamaha declina qualsiasi responsabilità per lesioni personali o danni derivanti da un utilizzo non corretto o dalle modifiche apportate all'unità, o dati persi o distrutti.
- Questo prodotto è destinato al normale uso domestico. Non utilizzare per applicazioni che richiedono elevata affidabilità, come ad esempio gestione di vite umane, strutture sanitarie o risorse di grande valore.



AVVERTENZA

Questo contenuto indica "rischio di lesioni gravi o di morte".

Alimentazione/Cavo di alimentazione

- Non eseguire operazioni che potrebbero danneggiare il cavo di alimentazione.
 - Non posizionarlo in prossimità di una fonte di calore.
 - Non piegarlo eccessivamente o modificarlo.
 - Non sguainarlo o spellarlo.
 - Non posizionarlo sotto un oggetto pesante.

L'utilizzo di un cavo di alimentazione/adattatore con i fili del cavo esposti potrebbe causare scosse elettriche o un incendio.

- Non toccare la spina o il cavo di alimentazione se vi è il rischio di fulmini. La mancata osservanza di tale precauzione potrebbe causare scosse elettriche.
- Utilizzare l'unità con la tensione di alimentazione stampata. Il mancato collegamento di una presa CA appropriata potrebbe causare un incendio, scosse elettriche o malfunzionamenti.
- Accertarsi di utilizzare il cavo di alimentazione. Inoltre, non utilizzare il cavo di alimentazione fornito per altre unità. La mancata osservanza di tali precauzioni potrebbe causare un incendio, ustioni o malfunzionamenti.
- Controllare periodicamente la spina elettrica ed eventualmente rimuovere la sporcizia o la polvere accumulata. La mancata osservanza di tale precauzione potrebbe causare un incendio o scosse elettriche.
- Durante l'installazione dell'unità, assicurarsi che la presa CA utilizzata sia facilmente accessibile. In caso di problemi o malfunzionamenti, spegnere immediatamente il dispositivo e scollegare la spina dalla presa di corrente CA. Anche quando l'interruttore di alimentazione è spento, a condizione che il cavo di alimentazione non sia staccato dalla presa CA, l'unità non si disconnette dalla sorgente di alimentazione.
- In caso di temporali con presenza di tuoni o fulmini, spegnere immediatamente l'alimentazione e scollegare la spina di alimentazione dalla presa CA. La mancata osservanza di tali precauzioni potrebbe causare malfunzionamenti.
- Se si prevede di non utilizzare l'unità per un periodo di tempo prolungato, scollegare il cavo di alimentazione dalla presa CA. La mancata osservanza di tali precauzioni potrebbe causare malfunzionamenti.

Non disassemblare

- Non disassemblare o modificare questa unità. La mancata osservanza di tale precauzione potrebbe causare scosse elettriche, lesioni o malfunzionamenti. Se si notano delle anomalie, accertarsi di richiedere un'ispezione o una riparazione al concessionario presso il quale è stata acquistata l'unità o a un tecnico autorizzato Yamaha.

Esposizione all'acqua

- Non esporre l'unità alla pioggia, non usarla vicino all'acqua o in ambienti umidi o bagnati, non poggiare su di essa contenitori (ad esempio, tazze, bicchieri o bottiglie) di liquidi che possano riversarsi in una delle aperture, né posizionarla in luoghi soggetti a infiltrazioni. Se un liquido quale l'acqua penetra nell'unità, potrebbe causare un incendio, scosse elettriche o malfunzionamenti. In caso di infiltrazione di liquido all'interno del dispositivo, come ad esempio acqua, spegnere immediatamente lo strumento e scollegare il cavo di alimentazione dalla presa CA. Richiedere quindi un'ispezione al concessionario presso il quale è stata acquistata l'unità o a un tecnico autorizzato Yamaha.
- Non inserire o rimuovere la spina elettrica con le mani bagnate. Non maneggiare l'unità con mani umide. La mancata osservanza di tali precauzioni potrebbe causare scosse elettriche o malfunzionamenti.

Esposizione al fuoco

- Non posizionare oggetti accesi o fiamme vive in prossimità dell'unità per evitare il rischio di incendio.

Manutenzione e cura

- Non utilizzare prodotti chimici spray contenenti gas combustibile per la pulizia o la lubrificazione. Il gas combustibile resterà all'interno dell'unità, causando il rischio di esplosioni o incendi.

Utilizzo della batteria

- Non disassemblare una batteria. Se il contenuto della batteria viene a contatto con le mani o con gli occhi, potrebbe causare bruciate chimiche o cecità.
- Non smaltire le batterie nel fuoco. Tale operazione potrebbe determinare lo scoppio delle batterie e causare un incendio o lesioni.
- Non esporre le batterie a temperature elevate, quale luce diretta del sole o fuoco. La batteria potrebbe scoppiare, causando un incendio o lesioni.
- Non ricaricare batterie non ricaricabili. Se si tenta di ricaricare una batteria non ricaricabile, questa potrebbe esplodere o dare luogo a perdite, possibili cause di cecità, bruciate chimiche o lesioni.
- In caso di perdite, evitare il contatto con il liquido delle batterie. Se il liquido delle batterie viene a contatto con gli occhi, la bocca o la cute, lavare immediatamente con acqua e rivolgersi a un medico. Il liquido delle batterie è corrosivo e potrebbe causare la perdita della vista o ustioni chimiche.

Unità wireless

- Non usare nelle vicinanze di dispositivi medici o all'interno di strutture mediche. Le onde radio emesse dall'unità possono interferire con i dispositivi elettromedicali.
- Non usare questa unità a meno di 15 cm da persone dotate di pacemaker cardiaco o defibrillatore. Le onde radio emesse dall'unità possono interferire con dispositivi elettromedicali quali pacemaker o defibrillatore.

Anomalie

- Se si verifica una delle anomalie indicate di seguito, spegnere immediatamente il prodotto e scollegare la spina di alimentazione. Se si verifica una delle anomalie indicate di seguito, spegnere immediatamente eventuali amplificatori e ricevitori.
 - Il cavo/la spina di alimentazione è danneggiato.
 - L'unità sprigiona del fumo o un odore insolito.
 - All'interno dell'unità è penetrato del materiale esterno.
 - Si verifica una scomparsa del suono durante l'utilizzo.
 - L'unità presenta crepe o danni.

L'uso continuato dell'unità in presenza di tali condizioni potrebbe causare scosse elettriche, un incendio o malfunzionamenti. Richiedere immediatamente un'ispezione o una riparazione al concessionario presso il quale è stata acquistata l'unità o a un tecnico autorizzato Yamaha.

- Prestare attenzione a non lasciar cadere o a far subire un impatto violento all'unità. Qualora si sospetti che l'unità possa avere subito danni a seguito di una caduta o di un colpo, spegnere immediatamente l'alimentazione e scollegare la spina di alimentazione dalla presa CA. La mancata osservanza di tale precauzione potrebbe causare scosse elettriche, incendio o malfunzionamenti. Richiedere immediatamente un'ispezione al concessionario presso il quale è stata acquistata l'unità o a un tecnico autorizzato Yamaha.



ATTENZIONE

Questo contenuto indica "rischio di lesioni".

Alimentazione/Cavo di alimentazione

- Non utilizzare prese CA in cui la spina di alimentazione non si blocca saldamente in posizione. La mancata osservanza di tale precauzione potrebbe causare scosse elettriche o bruciate.
- Quando si estrae la spina elettrica dall'unità o da una presa CA, mantenere sempre direttamente la spina e non fare forza sul cavo. Tirando il cavo lo si potrebbe danneggiare e causare scosse elettriche o un incendio.
- Inserire saldamente la spina di alimentazione nella presa CA. Se si utilizza l'unità senza aver fissato saldamente la spina alla presa, della polvere potrebbe depositarsi sulla presa stessa causando un incendio o bruciate.

Installazione

- Non collocare l'unità in posizione instabile, per evitare che cada accidentalmente e che possa causare lesioni.
 - Non bloccare i fori di ventilazione (feritoie) dell'unità. L'unità presenta alcuni fori di ventilazione sulla parte superiore/laterale/inferiore per evitare l'aumento eccessivo della temperatura interna. La mancata osservanza di tale precauzione potrebbe far sì che il calore resti imprigionato all'interno dell'unità, causando un incendio o malfunzionamenti.
 - Quando si installa l'unità:
 - Non coprire l'unità con un panno.
 - Non installare l'unità su un tappeto o sulla moquette.
 - Accertarsi che la superficie superiore sia rivolta verso l'alto; non installare il dispositivo posizionandolo sui lati, né capovolgendolo.
 - Non utilizzare l'unità in locali angusti e scarsamente ventilati.
- La mancata osservanza di tali precauzioni potrebbe far sì che il calore resti imprigionato all'interno dell'unità, causando un incendio o malfunzionamenti. Accertare che vi sia lo spazio libero adeguato intorno all'unità: almeno 30 cm in alto, 20 cm ai lati e 20 cm sul lato posteriore.
- Non installare l'unità in posizioni in cui potrebbe venire a contatto con gas corrosivi o salsedine. La mancata osservanza di tale precauzione potrebbe causare un malfunzionamento.
 - Evitare di trovarsi nelle vicinanze del dispositivo in caso di calamità, ad esempio terremoti. Poiché l'unità potrebbe rovesciarsi o cadere e provocare lesioni, allontanarsi rapidamente dal dispositivo e ripararsi in un luogo sicuro.
 - Prima di spostare l'unità, accertarsi di spegnere l'alimentazione e scollegare tutti i cavi di collegamento. La mancata osservanza di questa precauzione potrebbe danneggiare i cavi o causare la caduta dell'utente o di altre persone.
 - Per il trasporto o lo spostamento dell'unità sono sempre necessarie due o più persone. Cercare di sollevare l'unità da soli può danneggiare la schiena, provocare altri infortuni o causare danni all'unità stessa.

- Per la corretta installazione dell'antenna esterna, affidare il lavoro al rivenditore presso il quale è stata acquistata l'unità o a un tecnico qualificato. La mancata osservanza di questa precauzione può provocare la caduta dell'installazione e conseguenti lesioni personali. L'installazione richiede esperienza e competenze specifiche.

Danni all'udito

- Non utilizzare l'unità, i diffusori o le cuffie per lunghi periodi di tempo con il volume troppo alto perché questo potrebbe causare la perdita permanente dell'udito. Se si accusano disturbi uditivi come fischi o abbassamento dell'udito, rivolgersi a un medico.
- Prima di collegare l'unità ad altre apparecchiature, spegnere tutti i dispositivi interessati. Inoltre, prima di accendere o spegnere tutti i dispositivi, impostare al minimo tutti i livelli di volume. La mancata osservanza di queste precauzioni potrebbe provocare scosse elettriche, danni all'udito o alle apparecchiature.
- Quando si accende il sistema audio, accendere sempre l'amplificatore o il ricevitore PER ULTIMO, per evitare danni all'udito e ai diffusori. Analogamente, quando si spegne il sistema audio, l'amplificatore o il ricevitore deve essere spento PER PRIMO. La mancata osservanza di tali precauzioni potrebbe causare lesioni all'udito o danni ai diffusori.

Manutenzione

- Prima di pulire l'unità, rimuovere la spina elettrica dalla presa CA. La mancata osservanza di tale precauzione potrebbe causare scosse elettriche.

Precauzioni di utilizzo



- Non toccare la superficie che riporta questa etichetta. Ciò può provocare bruciature. L'etichetta sul dispositivo indica che la superficie a cui è applicata potrebbe diventare molto calda durante il funzionamento.

- Non introdurre la mano o le dita nei fori di ventilazione dell'unità. La mancata osservanza di tale precauzione potrebbe causare lesioni.
- Non introdurre materiali estranei quali carta o metallo nei fori di ventilazione dell'unità. La mancata osservanza di tale precauzione potrebbe causare scosse elettriche o malfunzionamenti. Se del materiale esterno penetra nell'unità, spegnere immediatamente l'alimentazione e scollegare la spina di alimentazione dalla presa CA, quindi richiedere un'ispezione al rivenditore presso il quale è stata acquistata l'unità o a un tecnico autorizzato Yamaha.
- Non eseguire le operazioni riportate di seguito:
 - Poggiare oggetti pesanti sul dispositivo.
 - Impilare il dispositivo.
 - Premere pulsanti, interruttori, terminali I/O e così via con forza eccessiva.
- Evitare di tirare i cavi collegati per evitare lesioni personali o danni all'unità conseguenti a un'eventuale caduta.

Utilizzo della batteria

- Sostituire sempre tutte le batterie contemporaneamente. Non mescolare batterie vecchie e nuove. L'utilizzo di batterie nuove assieme a batterie usate potrebbe causare incendi, bruciature o irritazioni cutanee a causa della fuoriuscita di liquidi.

- Non utilizzare batterie diverse da quelle specificate. L'utilizzo di altri tipi di batterie potrebbe causare incendi, ustioni o eritemi dovuti alla fuoriuscita di liquido.
- Non utilizzare insieme tipi di batterie diverse, come ad esempio batterie alcaline con batterie al manganese, batterie di diversi produttori o di tipo diverso dello stesso produttore. Ciò potrebbe causare incendi, bruciature o irritazioni cutanee a causa della fuoriuscita di liquidi.
- Tenere le batterie lontano dalla portata dei bambini. Un bambino potrebbe ingerirle accidentalmente. La mancata osservanza di tale precauzione potrebbe inoltre causare irritazioni cutanee a causa della fuoriuscita di liquido delle batterie.
- Non mettere le batterie in tasca o in una borsa, né lasciarle a contatto con altri oggetti in metallo. La batteria potrebbe andare in corto circuito, scoppiare, provocare fuoriuscita di liquidi o causare un incendio o lesioni.
- Assicurarsi che tutte le batterie siano inserite correttamente rispetto alle indicazioni di polarità +/- . La mancata osservanza di tale precauzione potrebbe causare un incendio, bruciature o eritemi cutanei dovuti alla perdita di liquidi.
- In caso di esaurimento delle batterie, oppure se si prevede di non utilizzare l'unità per un periodo di tempo prolungato, rimuovere le batterie dal telecomando per evitare possibili fuoriuscite di liquido della batteria.
- Per la conservazione o lo smaltimento delle batterie, isolare l'area dei terminali con nastro adesivo o altro tipo di protezione. La presenza di altre batterie od oggetti metallici potrebbe causare un incendio, bruciature o eritemi cutanei dovuti alla fuoriuscita di liquido.

Avviso

Indica punti da osservare per evitare il guasto del prodotto, danni o malfunzionamento e perdita di dati.

Alimentazione/Cavo di alimentazione

- Se si prevede di non utilizzare l'unità per un periodo di tempo prolungato, scollegare il cavo di alimentazione dalla presa. Anche se l'interruttore  (Standby/Accensione) è stato spento (il display è spento), un flusso minimo di corrente continua a giungere all'unità.

Installazione

- Non utilizzare l'unità in prossimità di altre apparecchiature elettroniche, quali apparecchi TV, radio o telefoni cellulari. Se questa precauzione non viene osservata, l'unità, il televisore o la radio potrebbero produrre rumore.
- Non utilizzare l'unità in luoghi esposti alla luce diretta del sole, a temperature troppo basse o troppo alte (ad es. in prossimità di un termosifone), oppure esposti a polvere o a vibrazioni. La mancata osservanza di questa precauzione può causare la deformazione del pannello dell'unità, il malfunzionamento dei componenti interni o rendere instabile il funzionamento.
- Installare l'unità alla massima distanza possibile da altre apparecchiature elettroniche. I segnali digitali emessi da questa unità potrebbero interferire con altre apparecchiature elettroniche.

- Se si utilizza una funzione wireless, evitare di installare l'unità in prossimità di scrivanie o pareti metalliche, forni a microonde o altri dispositivi di rete wireless. Eventuali ostacoli potrebbero ridurre la distanza di trasmissione.

Collegamenti

- Se si collegano unità esterne, accertarsi di leggere a fondo il manuale di ciascuna unità e di collegarle seguendo le istruzioni. La mancata osservanza delle istruzioni potrebbe causare malfunzionamenti dell'unità.
- Non collegare l'unità a unità di tipo industriale. Gli standard per le interfacce audio digitali per uso domestico e per uso industriale sono diversi. Questa unità è stata progettata per essere collegata a un'interfaccia audio digitale per uso domestico. Il collegamento a un'interfaccia audio digitale per uso industriale potrebbe causare il malfunzionamento dell'unità stessa e provocare danni ai diffusori.

Manipolazione

- Non collocare oggetti in vinile, plastica o gomma sull'unità. La mancata osservanza di questa precauzione potrebbe causare lo scolorimento o deformazione del pannello dell'unità.
- Se la temperatura ambiente cambia drasticamente (ad esempio durante il trasporto dell'unità o in caso di riscaldamento o raffreddamento improvviso) e vi è il rischio che si sia formata della condensa nell'unità, non utilizzare l'unità né accendere l'alimentazione finché non è completamente asciutta. L'uso dell'unità al cui interno è presente della condensa può causare malfunzionamenti.

Manutenzione

- Pulire l'unità con un panno morbido e asciutto. L'utilizzo di agenti chimici quali benzina o un solvente, prodotti per la pulizia o panni trattati chimicamente potrebbero causare scolorimento o deformazione.

Batterie

- Smaltire le batterie esauste in conformità alle normative locali.

Informazioni

Informazioni sul contenuto di questo manuale

- Le illustrazioni e le schermate in questo manuale vengono fornite esclusivamente a scopo descrittivo.
- Le denominazioni sociali e i nomi dei prodotti riportati nel manuale sono marchi o marchi registrati delle rispettive società.
- Il software può essere modificato e aggiornato senza preavviso.

Funzioni di comunicazione wireless [Modelli per GB ed Europa]

Bluetooth

Frequenza radio (Frequenza operativa): Da 2402 MHz a 2480 MHz
Potenza massima di uscita (EIRP): 7,27 dBm

Wi-Fi (2,4 GHz)

Frequenza radio (Frequenza operativa): Da 2412 MHz a 2472 MHz
Potenza massima di uscita (EIRP): 19,98 dBm

Wi-Fi (5 GHz)

Frequenza radio (Frequenza operativa), Potenza massima di uscita (EIRP):
Da 5170 a 5250 MHz, 22,30 dBm
Da 5250 a 5330 MHz, 22,27 dBm
Da 5490 a 5710 MHz, 24,56 dBm
Da 5735 a 5835 MHz, 13,96 dBm

- I dispositivi wireless che trasmettono su una banda di frequenza a 5 GHz possono essere utilizzati solo in ambienti chiusi. L'uso di tali dispositivi all'esterno è proibito dalla legge.

Informazioni per gli utenti sulla raccolta e lo smaltimento di vecchia attrezzatura e batterie usate



Questi simboli sui prodotti, sull'imballaggio e/o sui documenti che li accompagnano, indicano che i prodotti elettrici ed elettronici e le batterie non devono essere mischiati con i rifiuti generici.

Per il trattamento, il recupero e il riciclaggio appropriato di vecchi prodotti e batterie usate, si prega di portarli ai punti di raccolta designati, in accordo con la legislazione locale.



Smaltendo correttamente questi prodotti e batterie si potranno recuperare risorse preziose, oltre a prevenire potenziali effetti negativi sulla salute e l'ambiente che potrebbero sorgere a causa del trattamento improprio dei rifiuti.

Per ulteriori informazioni sulla raccolta e il riciclaggio di vecchi prodotti e batterie, si prega di contattare l'amministrazione comunale locale, il servizio di smaltimento dei rifiuti o il punto vendita dove sono stati acquistati gli articoli.



Per utenti imprenditori dell'Unione europea:

Se si desidera scartare attrezzatura elettrica ed elettronica, si prega di contattare il proprio rivenditore o il proprio fornitore per ulteriori informazioni.

Informazioni sullo smaltimento negli altri Paesi al di fuori dell'Unione europea:

Questi simboli sono validi solamente nell'Unione Europea; se si desidera scartare questi articoli, si prega di contattare le autorità locali o il rivenditore e richiedere informazioni sulla corretta modalità di smaltimento.

Note per il simbolo della batteria (in basso due esempi del simbolo):

È possibile che questo simbolo sia usato in combinazione con un simbolo chimico. Questo caso è conforme al requisito stabilito dalle Direttive UE sulle batterie relative agli elementi chimici contenuti.

(weee_battery_eu_it_02)

Introduzione

- Questa unità è un prodotto per ascoltare musica e video a casa.
- Questo documento illustra la configurazione di base dell'unità e del sistema di diffusori, seguita da istruzioni passo per passo. Sono illustrate anche le operazioni di base, quali la riproduzione di dischi Blu-ray, DVD e contenuti radio.

L'unità è dotata di svariate altre funzioni non descritte nel presente documento. Per ulteriori informazioni su questo prodotto, consultare il Manuale di istruzioni sul sito web Yamaha.

Seguire uno dei metodi descritti sotto per visualizzare il Manuale di istruzioni più recente.

In formato HTML

- Eseguire la scansione del codice QR che si trova sulla copertina anteriore di questo documento.
- Visita il seguente sito web.

<http://avpro.global.yamaha.com/manual/avr/rxa1080/>

In formato PDF

- Visita il seguente sito web.

<http://download.yamaha.com/>

[Solo per i clienti USA]

Per informazioni aggiuntive, domande frequenti, download del "Manuale di istruzioni" e aggiornamenti dei prodotti, visitare il seguente sito web:

<http://usa.yamaha.com/support/>

Marchi e nomi commerciali utilizzati in questo documento appartengono ai rispettivi proprietari. Per ulteriori informazioni, vedere il Manuale di istruzioni.

Aprire e chiudere lo sportello del pannello anteriore

Premere il fondo dello sportello delicatamente per aprirlo quando si utilizzano comandi o prese dietro lo sportello del pannello anteriore. Tenere lo sportello chiuso quando i comandi o le prese dietro lo sportello del pannello anteriore non sono in uso. (Fare attenzione a non incastrare le dita.)

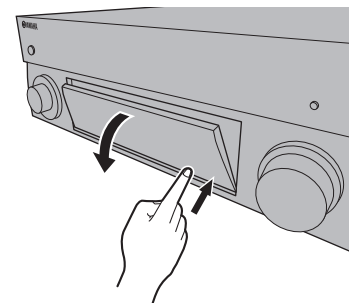

Caratteristiche

L'unità dispone anche delle seguenti funzioni, che non sono descritte in questo documento. Consultare il Manuale di istruzioni per informazioni su come utilizzare al meglio l'unità.

- **Riproduzione di file musicali memorizzati su un server multimediale (PC o NAS)**
- **Riproduzione di brani musicali da iTunes o da iPhone/iPad/iPod touch tramite una rete (AirPlay)**
- **Riproduzione della musica in vari locali (funzione Zona)**
- **Configurazione delle impostazioni di sistema (menu ADVANCED SETUP)**

Per ulteriori informazioni, consultare “Applicazioni dell'unità” nel Manuale di istruzioni.



AV SETUP GUIDE

AV SETUP GUIDE è un'app che guida l'utente nel processo di connessione di un televisore o di un dispositivo di riproduzione quale un lettore BD/DVD o CD, e dei diffusori al sintoamplificatore AV. Per maggiori informazioni, cercare “AV SETUP GUIDE” nell'App Store o in Google Play.

1

Preparativi

Controllo del contenuto della confezione



Telecomando

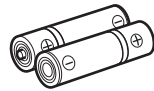
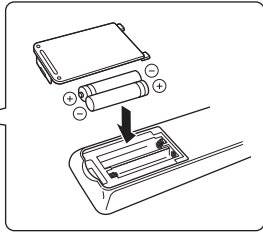

Batterie (AAA, LR03, UM-4)
(x2)



Antenna AM
(Tranne modelli per Australia,
Regno Unito, Europa, Russia
e Medio Oriente)



Cavo di alimentazione
Il cavo di alimentazione in dotazione varia
a seconda della regione di acquisto.



Antenna FM
(Tranne modelli per Australia, Regno Unito,
Europa, Russia e Medio Oriente)

A seconda della regione di acquisto viene
fornito uno degli accessori suindicati.

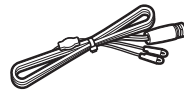

Antenna DAB/FM
(Modelli per Australia, Regno Unito,
Europa, Russia e Medio Oriente)

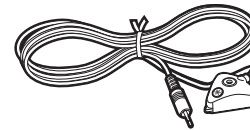

Microfono YPAO

Guida introduttiva (questo libretto)

Preparazione dei cavi

Per realizzare il sistema descritto in questa guida sono richiesti i seguenti cavi (non in dotazione):

- Cavi per diffusori (a seconda del numero di diffusori)
- Cavo audio con spina RCA (x1)
- Cavi HDMI (x3)
- Cavo di rete (x1) (per il collegamento a un router mediante un cavo di rete)

2

Collegamento dei diffusori/subwoofer

Posizionamento dei diffusori

Per posizionare i diffusori, fare riferimento alla figura.

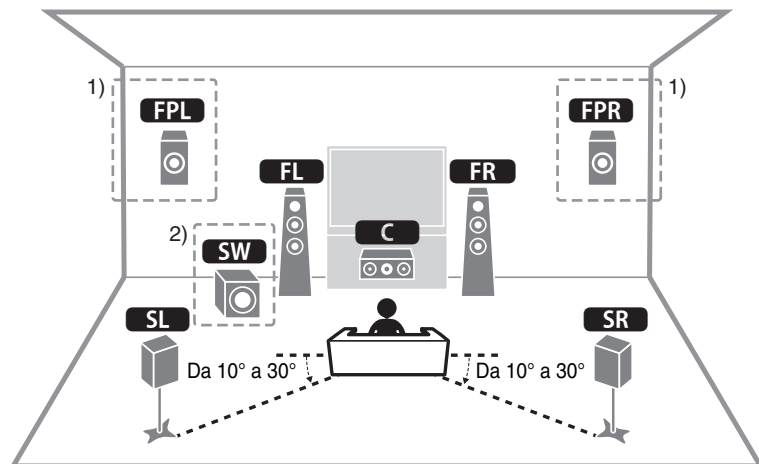

- FL** / **FR** Diffusore anteriore (S/D)
- C** Diffusore centrale
- SL** / **SR** Diffusore surround (S/D)
- FPL** / **FPR** Diffusore di presenza anteriore (S/D) ¹⁾
- SW** Subwoofer ²⁾

1) Per sistema a 5.1.2 canali

2) È possibile collegare fino a due subwoofer.

Collegamento di diffusori da 6 ohm

Impostare l'impedenza dei diffusori dell'unità su "6 Ω MIN". Per i dettagli, vedere "Impostazione dell'impedenza dei diffusori" sotto "Collegamento dei diffusori" nel Manuale di istruzioni.

Precauzioni per il collegamento dei cavi dei diffusori

- Assicurarsi che l'unità e il subwoofer siano spenti.
- Preparare i cavi dei diffusori lontano dall'unità, per evitare che i trefoli dei cavi possano cadere accidentalmente all'interno dell'unità, dove potrebbero provocare corto circuito o malfunzionamento dell'unità stessa.
- Il collegamento errato dei cavi dei diffusori può causare corto circuito, con conseguente danneggiamento, o malfunzionamento, dell'unità o dei diffusori.

- Rimuovere con cura circa 10 mm d'isolamento dalle estremità dei cavi da collegare ai diffusori, e torcere saldamente i fili scoperti di ciascun cavo.
- Non consentire che i fili esposti dei cavi di diffusori diversi vengano in contatto tra di loro.

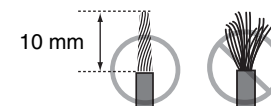

- Non consentire che i fili esposti dei cavi dei diffusori vengano in contatto con le parti metalliche dell'unità (pannello posteriore e viti).

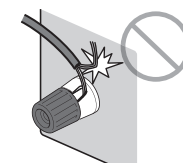
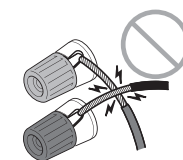

Se, all'accensione dell'unità, sul pannello anteriore appare il messaggio "Check SP Wires", spegnere l'unità e accertare che i cavi dei diffusori non abbiano causato un corto circuito.

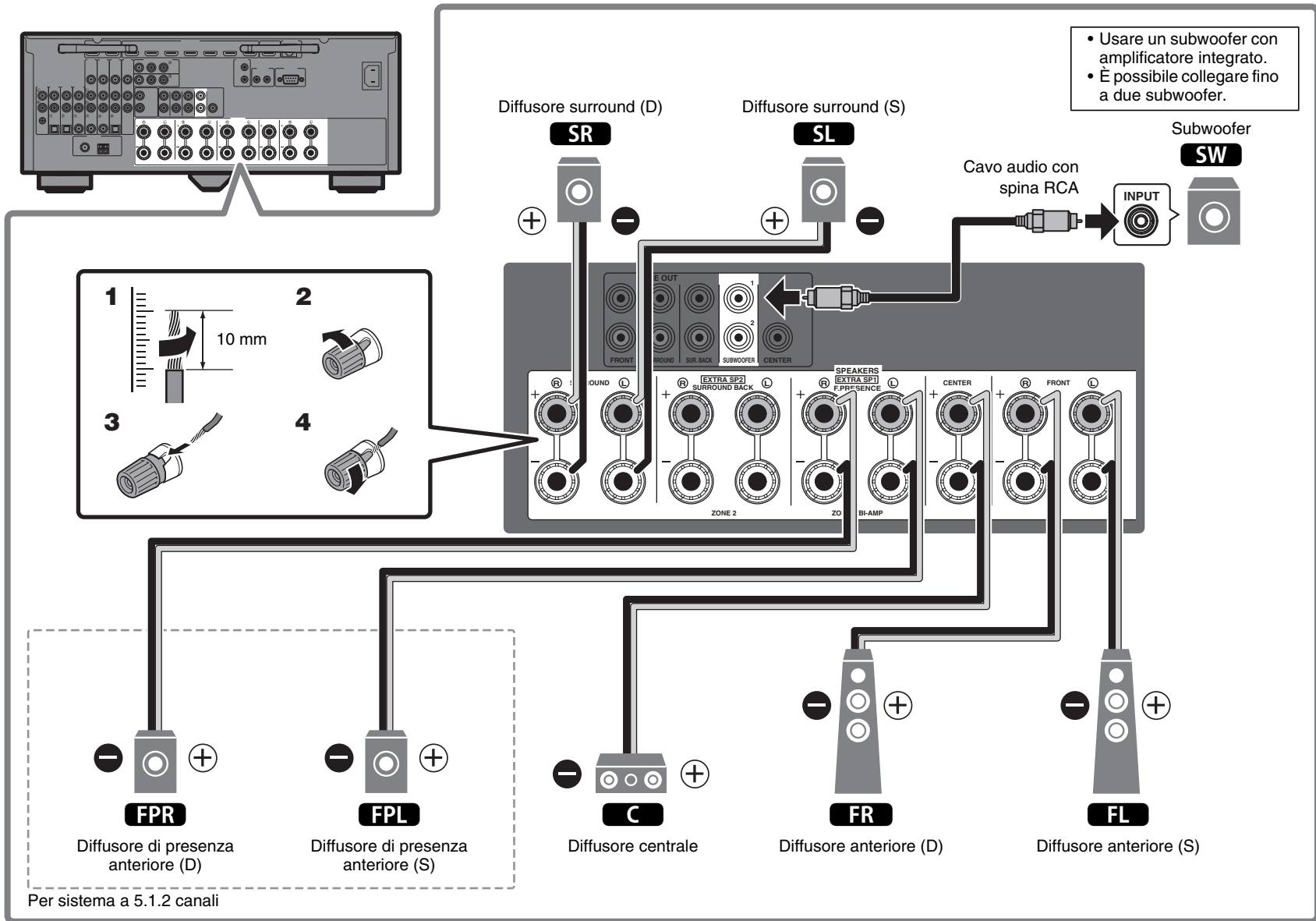

3

Collegamento di dispositivi esterni

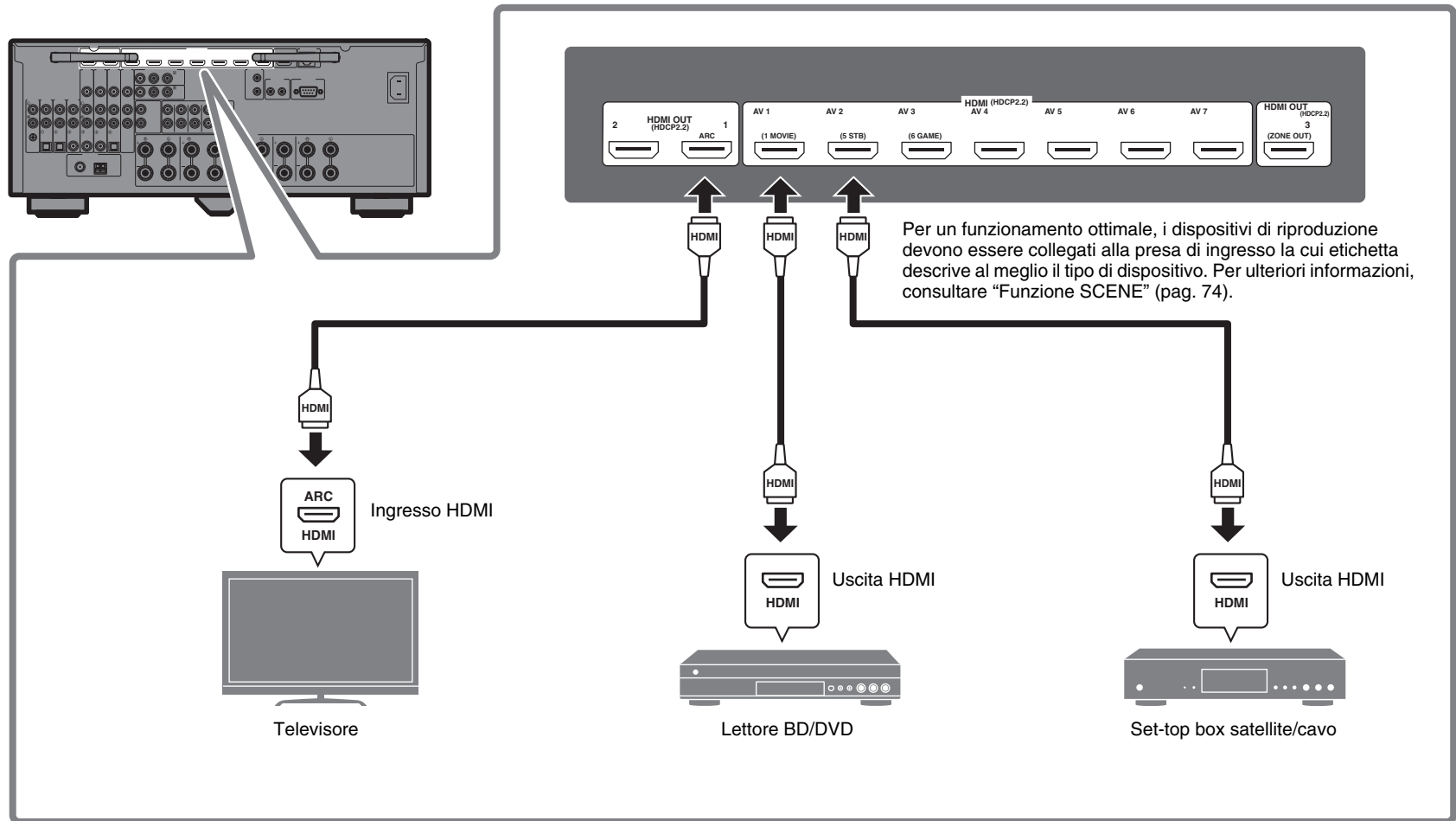

4

Collegamento delle antenne radio

Antenne FM/AM

(Tranne modelli per Australia, Regno Unito, Europa, Russia e Medio Oriente)

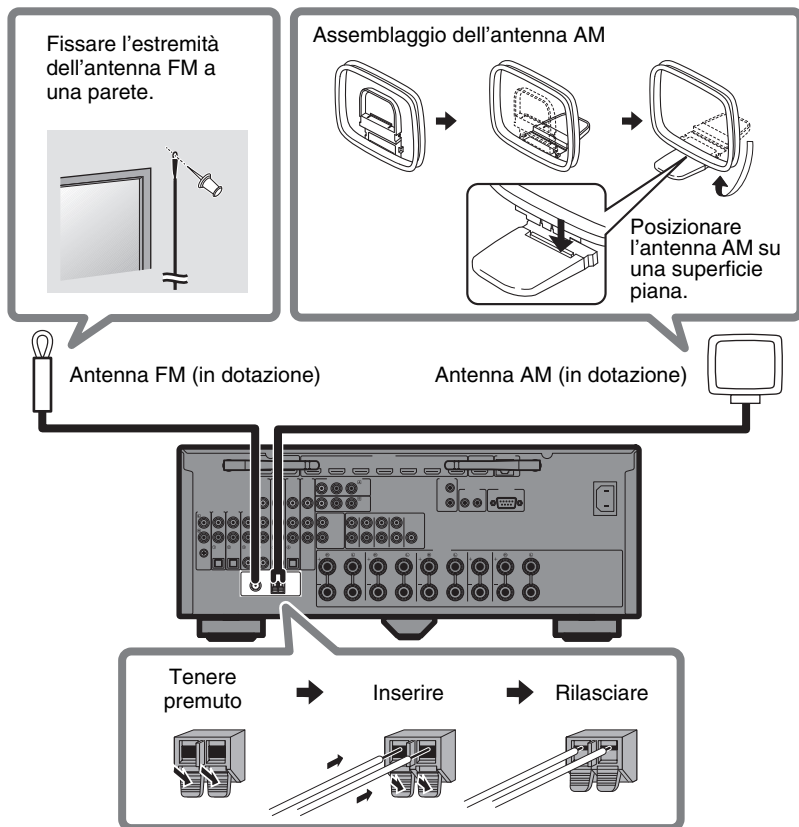

Antenna DAB/FM

(Modelli per Australia, Regno Unito, Europa, Russia e Medio Oriente)

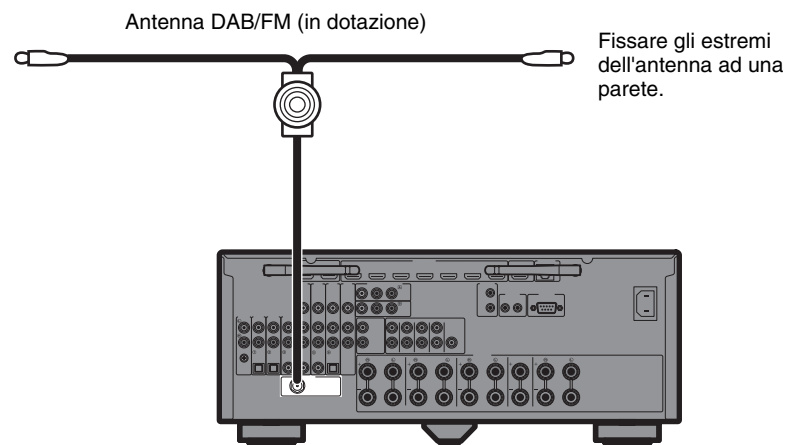

5

Preparazione di una connessione di rete

Preparare una connessione di rete cablata o wireless, a seconda del proprio ambiente di rete.

Nota

Se l'unità sarà collegata a un dispositivo Bluetooth, è necessario sollevare l'antenna wireless.

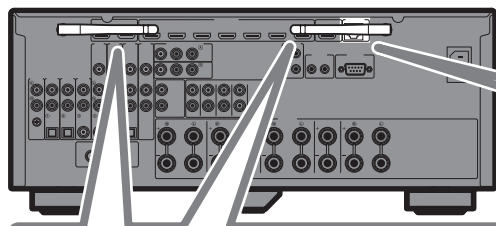

Connessione di rete wireless

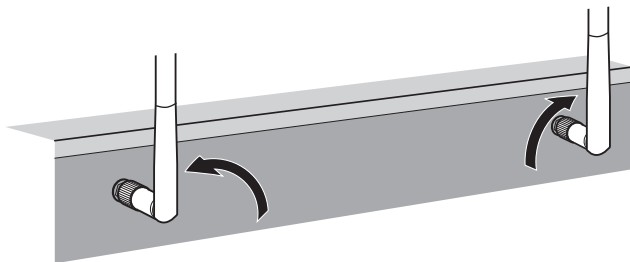

Sollevare l'antenna wireless portandola in posizione verticale.
(Le procedure per il collegamento dell'unità a un router wireless sono descritte al punto 8.)

Avviso

Non esercitare forza eccessiva sull'antenna. Ciò potrebbe danneggiarla.

Connessione di rete cablata

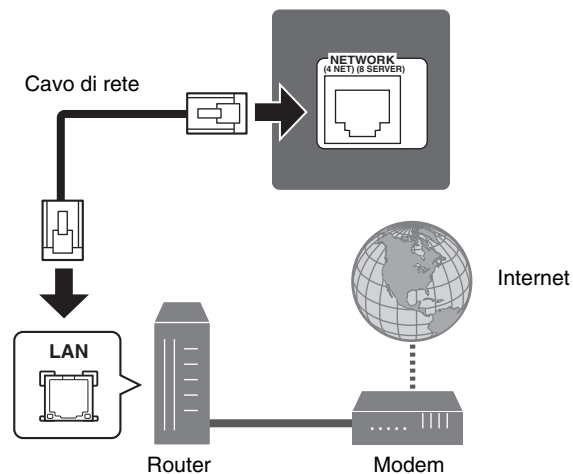

6

Collegamento del cavo di alimentazione a una presa di corrente e accensione dell'unità



Avvertenza

Prima di collegare il cavo di alimentazione (Solo modelli per Taiwan, Brasile, America centrale e meridionale)

Selezionare la posizione dell'interruttore VOLTAGE SELECTOR secondo la tensione locale.

Le tensioni sono CA 110–120/220–240 V, 50/60 Hz.

1 Collegare il cavo di alimentazione a una presa di corrente.

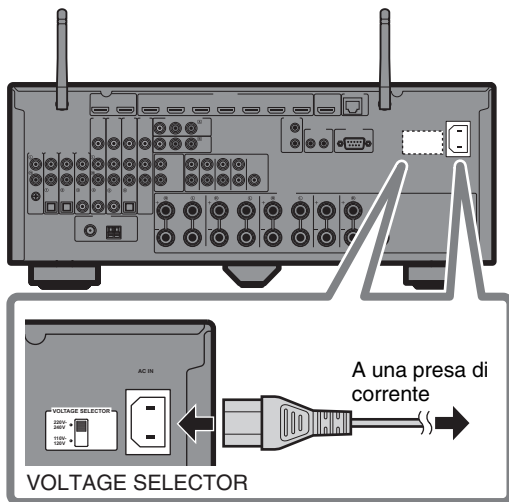

2 Premere (alimentazione sintoamplificatore) per accendere l'unità.

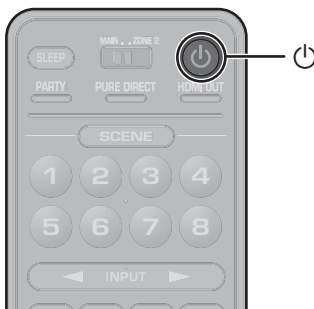

3 Accendere il televisore e cambiare l'ingresso del televisore in modo da visualizzare il video proveniente dall'unità (presa HDMI OUT).

Alla prima accensione dell'unità dopo l'acquisto, sul televisore viene visualizzata la schermata Network Setup (Configurazione di rete) illustrata sotto. La visualizzazione della schermata potrebbe richiedere alcune decine di secondi (WAC: Wireless Accessory Configuration).

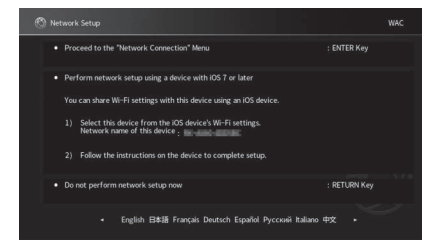

Quando si utilizza questa funzione per collegare l'unità a una rete, vedere "Condivisione delle impostazioni di un dispositivo iOS" sotto "Collegamento wireless a una rete" nel Manuale di istruzioni.

Questo documento spiega il collegamento wireless mediante l'app MusicCast CONTROLLER installata nel dispositivo mobile. Seguire la procedura descritta in "8 Impostazione di MusicCast" (pag. 69).

Nota

Questa schermata non viene visualizzata se l'unità è collegata a un router tramite la presa NETWORK (connessione cablata).

7

Ottimizzazione automatica delle impostazioni dei diffusori (YPAO)

La funzione Yamaha Parametric room Acoustic Optimizer (YPAO) rileva i collegamenti dei diffusori, misura la distanza tra i diffusori e la posizione di ascolto, e quindi ottimizza automaticamente le impostazioni dei diffusori, ad esempio il bilanciamento del volume e i parametri acustici, per l'ambiente di ascolto.

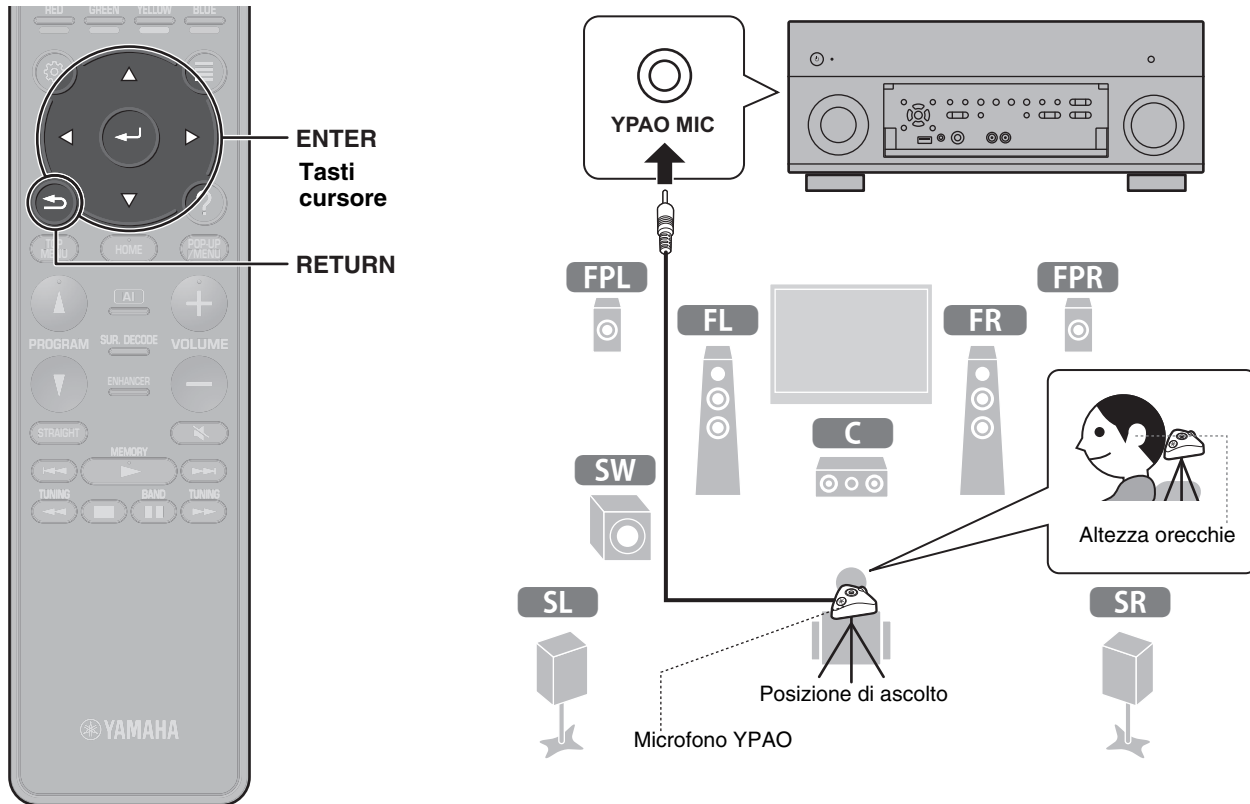

Riguardo alla misurazione YPAO, tenere presente quanto segue:

- I toni di prova vengono emessi a volume elevato e potrebbero sorprendere o spaventare i bambini piccoli.
- Il volume dei toni di prova non è regolabile.
- Durante la misurazione, mantenere l'ambiente in condizioni il più possibile silenziose.
- Rimanere in un angolo del locale dietro la posizione di ascolto, in modo da non fraporsi tra i diffusori e il microfono YPAO.
- Non collegare le cuffie.

1 Accendere il subwoofer e impostarne il volume a metà.

Se è possibile regolare la frequenza di crossover, impostarla al massimo.

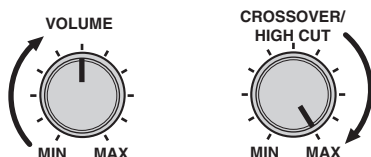

2 Posizionare il microfono YPAO nella posizione di ascolto e collegarlo alla presa YPAO MIC sul pannello anteriore.

Sul televisore compare la seguente schermata.

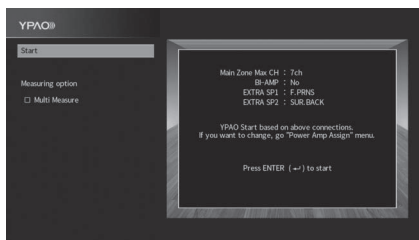

Nota

Posizionare il microfono YPAO nella posizione prescelta per l'ascolto (all'altezza delle orecchie). Si consiglia di utilizzare un treppiede come supporto per il microfono. Per garantire la stabilità del microfono, è possibile utilizzare le viti del treppiede.

3 Utilizzare i tasti cursore per selezionare “Avvia” e premere ENTER.

La misurazione inizia entro 10 secondi.

Il processo di misurazione dura circa 3 minuti.

Al termine della misurazione, sul televisore compare la seguente schermata.

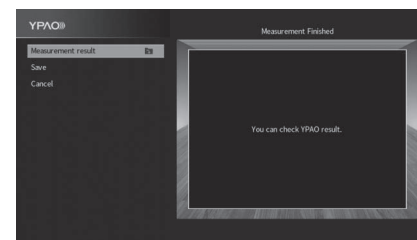

Nota

Se compare un messaggio di errore (ad esempio ERROR 1) o di avviso (ad esempio WARNING 2), consultare “Ottimizzazione automatica delle impostazioni dei diffusori (YPAO)” nel Manuale di istruzioni.

4 Selezionare “Risultato misurazione” e premere ENTER per visualizzare il risultato, se necessario.

Dopo aver confermato il risultato, premere RETURN per tornare alla schermata “Fine misurazione”.

5 Utilizzare i tasti cursore per selezionare “Salva” e premere ENTER.

6 Scollegare il microfono YPAO dall'unità.

Questa operazione completa l'ottimizzazione delle impostazioni dei diffusori.

8

Impostazione di MusicCast

Cos'è MusicCast

MusicCast è la nuovissima soluzione musicale wireless offerta da Yamaha, che consente di condividere la musica in tutte le stanze con una vasta gamma di dispositivi. È possibile ascoltare la musica dallo smartphone, dal PC, dall'unità NAS e dai servizi di streaming musicale in qualsiasi stanza della propria abitazione con un'unica app facile da utilizzare. Per maggiori informazioni e per l'elenco dei prodotti compatibili con MusicCast visitare il seguente sito:

<http://www.yamaha.com/musiccast/>

- Controllo diretto di tutti i dispositivi compatibili con MusicCast mediante l'app dedicata "MusicCast CONTROLLER".
- Riproduzione di musica dai servizi di streaming. (I servizi di streaming musicale compatibili possono variare a seconda della regione e del prodotto.)
- Configurazione delle impostazioni della rete wireless dei dispositivi compatibili con MusicCast.

Nota

Se non si utilizza l'app MusicCast CONTROLLER, consultare il Manuale di istruzioni per informazioni su altri metodi di collegamento wireless.

Utilizzo di MusicCast CONTROLLER

Per utilizzare le funzioni di rete del dispositivo compatibile con MusicCast, è necessaria l'app dedicata "MusicCast CONTROLLER". Cercare l'app gratuita "MusicCast CONTROLLER" su App Store o Google Play e installarla nel dispositivo.

Aggiunta dell'unità alla rete MusicCast

Per aggiungere l'unità alla rete MusicCast, procedere come segue. È possibile anche configurare subito le impostazioni della rete wireless dell'unità.

Nota

Sono necessari il SSID e la chiave di sicurezza della rete.

- 1 Toccare l'app "MusicCast CONTROLLER"  sul dispositivo mobile e toccare "Setup".**

Nota

Se sono già stati collegati alla rete altri dispositivi compatibili con MusicCast, toccare "Settings" e quindi "Add New Device".

- 2 Seguire le istruzioni dell'app sullo schermo.**

- 3** Tenere premuto il pulsante **CONNECT** sul pannello anteriore dell'unità per 5 secondi, come indicato dall'app.

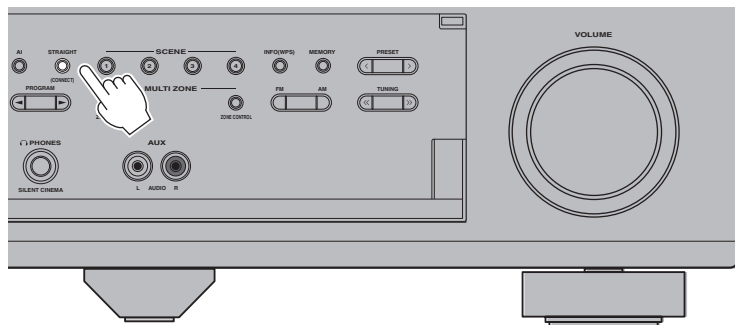

- 4** Seguire le istruzioni sullo schermo per configurare le impostazioni di rete.

Una volta stabilita la connessione, sul display anteriore dell'unità verrà visualizzato "Completed".

La connessione di rete con l'app MusicCast CONTROLLER è completa, e l'unità è stata registrata come dispositivo compatibile con MusicCast.

Riproduzione

Questa sezione descrive le operazioni di base quali la riproduzione di dischi Blu-ray e DVD, e la sintonizzazione delle stazioni radio. Gran parte delle operazioni possono essere eseguite utilizzando il telecomando.

Funzioni di base per la riproduzione

L'unità è dotata di vari programmi sonori e decoder surround che consentono di riprodurre varie sorgenti nella modalità sonora preferita.

PURE DIRECT: Se si preme PURE DIRECT ed è abilitata la modalità di riproduzione diretta, l'unità riproduce la sorgente selezionata usando solo i circuiti strettamente necessari. In questo modo è possibile ascoltare un audio Hi-Fi di alta qualità.

PROGRAM (Δ/▽): È possibile selezionare programmi sonori adatti per film, musica e riproduzione non elaborata.

STRAIGHT: Le sorgenti d'ingresso vengono riprodotte senza alcun effetto di campo sonoro.

[AI] (SURROUND: AI): Questa funzione analizza istantaneamente il contenuto, concentrandosi su elementi sonori come dialoghi, musica di sottofondo, suoni ambientali ed effetti sonori, e ottimizza l'effetto surround in tempo reale. Tutto ciò crea un coinvolgente senso di realismo con un potere espressivo che va oltre quello degli effetti sonori convenzionali.

SUR. DECODE*: Il decodificatore surround consente di ascoltare l'audio multicanale non processato da sorgenti a 2 canali.

ENHANCER: La musica compressa memorizzata in un dispositivo Bluetooth o in un dispositivo di archiviazione USB viene riprodotta con profondità e ampiezza aggiuntive.

* Si consiglia Dolby Surround durante lo streaming di rete di contenuti Dolby.

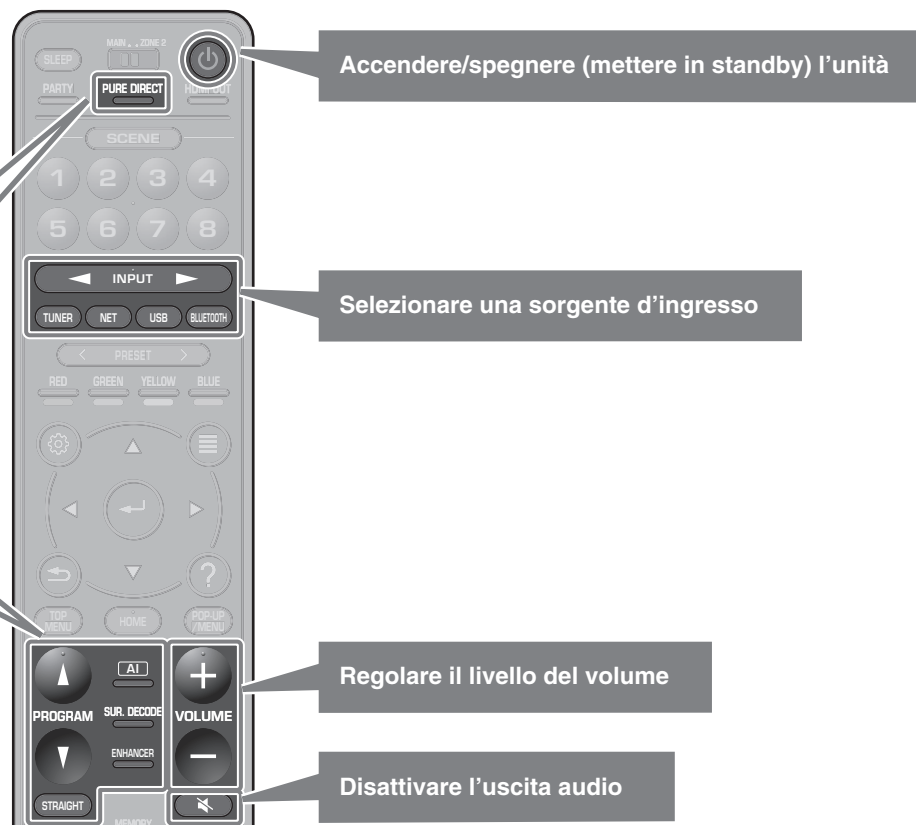

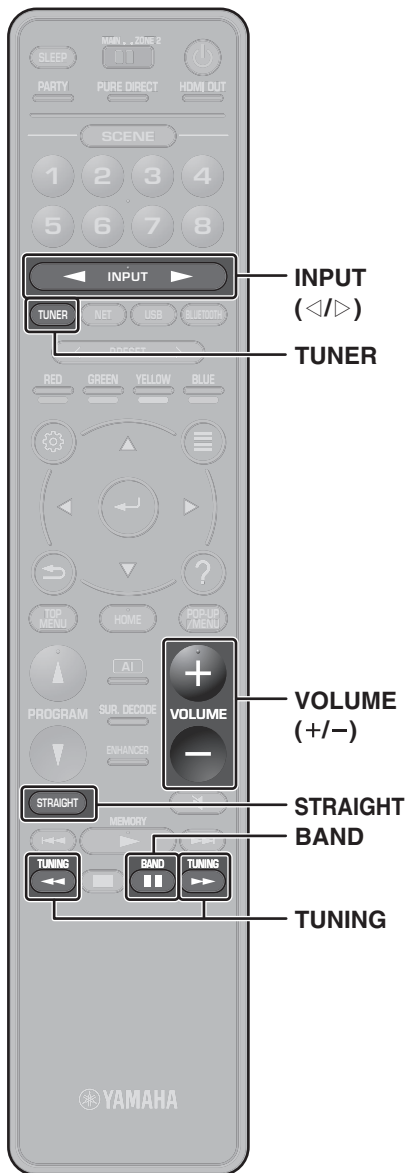

Riproduzione di un BD/DVD

Si consiglia di riprodurre l'audio multicanale (a 5.1 canali o più) per percepire l'audio surround prodotto dall'unità.

- 1 Accendere il lettore BD/DVD.
- 2 Premere ripetutamente INPUT (</>) per selezionare "AV 1".

Potrebbe venire visualizzato il nome del dispositivo connesso, come ad esempio "BD player".



Sorgente di ingresso Nome del dispositivo

- 3 Avviare la riproduzione sul lettore BD/DVD.
- 4 Premere STRAIGHT per selezionare "STRAIGHT".

Nota

Quando è abilitato "STRAIGHT" (decodifica diretta), ciascun diffusore produce direttamente il segnale audio del proprio canale (senza elaborazione del campo sonoro).

- 5 Premere VOLUME per regolare il volume.

Nota

Se non si sente l'audio, o un particolare diffusore non emette alcun suono, consultare la sezione "Risoluzione dei problemi".

Ascolto della radio FM/AM

(Tranne modelli per Australia, Regno Unito, Europa, Russia e Medio Oriente)

- 1 Premere TUNER per selezionare "TUNER" come sorgente d'ingresso.
- 2 Premere BAND per selezionare FM o AM.
- 3 Premere TUNING per impostare la frequenza.

Tenere premuto il tasto per circa un secondo per avviare la ricerca automatica della stazione.



"TUNED" si accende quando l'unità riceve il segnale di una stazione radio FM/AM.

"STEREO" si accende quando l'unità riceve un segnale radio FM stereo.



Impostazione dei passi di frequenza (solo modelli per Asia, Taiwan, Brasile, modelli generali, America centrale e meridionale)

L'impostazione di fabbrica dei passi di frequenza è 50 kHz per FM e 9 kHz per AM.

A seconda del Paese o della regione, impostare i passi di frequenza su 100 kHz per FM e su 10 kHz per AM.

- 1 Impostare l'unità in modalità standby.
- 2 Tenere premuto **STRAIGHT** sul pannello anteriore e premere **MAIN ZONE** .
- 3 Premere ripetutamente **PROGRAM** sul pannello anteriore per selezionare "TUNER FRQ STEP".



- 4 Premere **STRAIGHT** sul pannello anteriore per selezionare "FM100/AM10".
- 5 Premere **MAIN ZONE**  per porre l'unità in modalità standby, quindi riaccenderla.

Ascolto di radio DAB

(Modelli per Australia, Regno Unito, Europa, Russia e Medio Oriente)

- 1 Premere **TUNER** per selezionare "TUNER" come sorgente d'ingresso.
- 2 Premere **BAND** per selezionare la banda DAB.

Se non è stata ancora eseguita una scansione iniziale, sul pannello anteriore viene visualizzato il messaggio riportato di seguito.



- 3 Premere **ENTER** per avviare la scansione iniziale.



Al termine della scansione iniziale, l'unità si sintonizza automaticamente sulla prima stazione radio DAB memorizzata nell'ordine delle stazioni.



- 4 Premere ripetutamente **TUNING** per selezionare una stazione radio DAB.

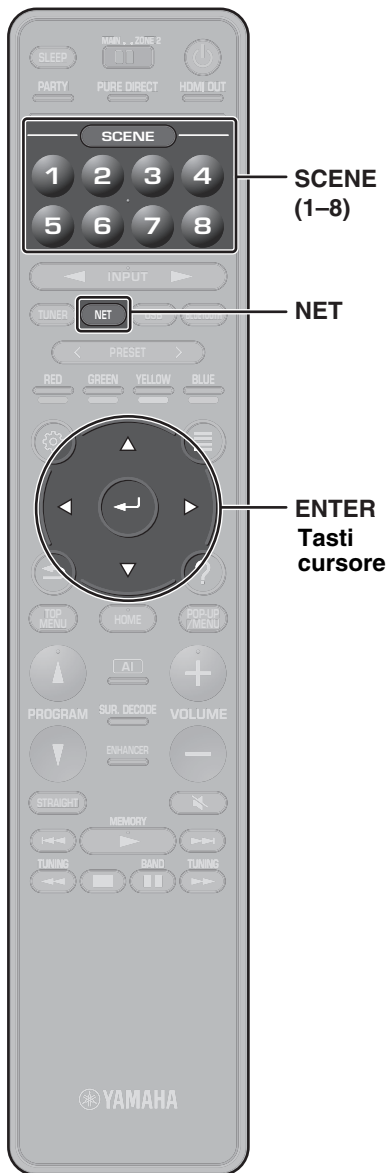

Ascolto della radio su Internet

1 Premere ripetutamente NET per selezionare “NET RADIO” come sorgente di ingresso.

Sul televisore viene visualizzata la schermata di ricerca.

2 Utilizzare i tasti cursore per selezionare una voce e premere ENTER.

Quando è selezionata una stazione radio su Internet, ha inizio la riproduzione e viene visualizzata la schermata di riproduzione.

Nota

Le stazioni radio su Internet possono essere selezionate anche utilizzando l'app MusicCast CONTROLLER installata in un dispositivo mobile.

Ascolto di musica dai servizi di streaming

L'app MusicCast CONTROLLER installata nel dispositivo mobile può essere utilizzata per ricevere servizi di streaming.

- 1 Selezionare un servizio di streaming nella schermata dell'app MusicCast CONTROLLER.
- 2 Selezionare una stazione.

Nota

A seconda del servizio di streaming utilizzato, potrebbe essere richiesto quanto segue.

- Installare l'app del servizio di streaming nel dispositivo mobile
- Registrare un account nel servizio di streaming

Note sui servizi di streaming

- I servizi di streaming possono venire cambiati o interrotti senza preavviso.
- I servizi di streaming possono variare a seconda del Paese o della regione di utilizzo.

Funzione SCENE

La sorgenti d'ingresso dell'unità e le impostazioni assegnate ai tasti SCENE (1–8) possono essere selezionate con un solo tocco (funzione SCENE). Alla pressione di un tasto SCENE (1–8), l'unità si accende automaticamente se si trova in modalità standby. Per impostazione predefinita, a ciascun tasto SCENE (1–8) sono assegnate le seguenti sorgenti d'ingresso.

Tasto SCENE	Nome SCENE	Ingresso
1	Movie Viewing	AV 1
2	RADIO Listening	TUNER
3	Music Listening	AUDIO 2
4	NET Audio Listening	NET RADIO
5	STB Viewing	AV 2
6	Game Playing	AV 3
7	TV Viewing	AUDIO 1
8	Media Server Listening	SERVER

Per impostazioni diverse da quelle riportate sopra, vedere il Manuale di istruzioni.

Registrazione di una scena

Le impostazioni assegnate a ciascun tasto SCENE (1–8) per impostazione predefinita possono essere cambiate per adeguarsi alle preferenze individuali.

1. Riprodurre una sorgente d'ingresso.
2. Applicare le impostazioni per funzioni quali programmi sonori e Compressed Music Enhancer.
3. Tenere premuto un tasto SCENE (1–8) finché sul display anteriore non appare “SET Complete”.

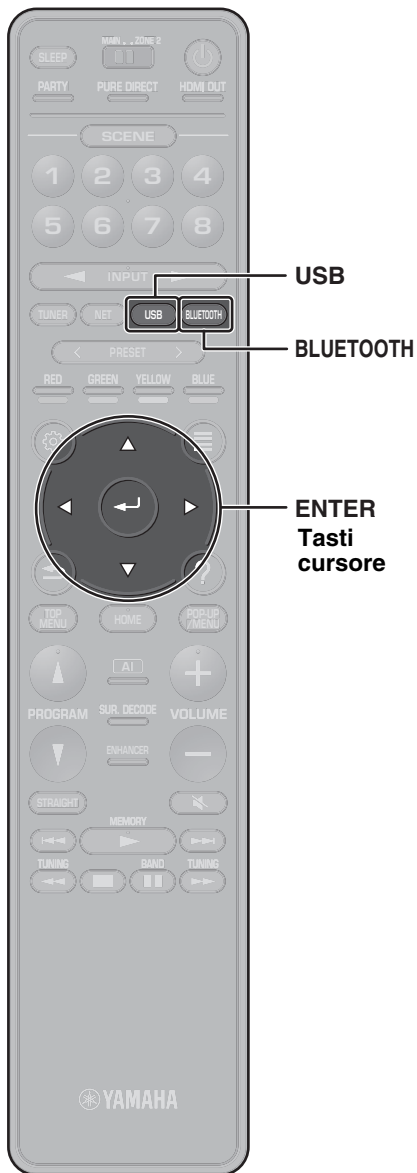

Riproduzione di musica memorizzata su un dispositivo Bluetooth®

- 1** Premere **BLUETOOTH** per selezionare “Bluetooth” come sorgente d’ingresso.
- 2** Selezionare l’unità (il nome di rete dell’unità) dall’elenco dei dispositivi disponibili nel dispositivo **Bluetooth**.

Se viene richiesta la passkey, inserire il numero “0000”.

Una volta stabilita la connessione, nel display anteriore si accende l’indicatore .

- 3** Selezionare un brano musicale e avviare la riproduzione sul dispositivo **Bluetooth**.

Riproduzione di musica memorizzata su un’unità flash USB

- 1** Collegare l’unità flash USB alla presa USB.

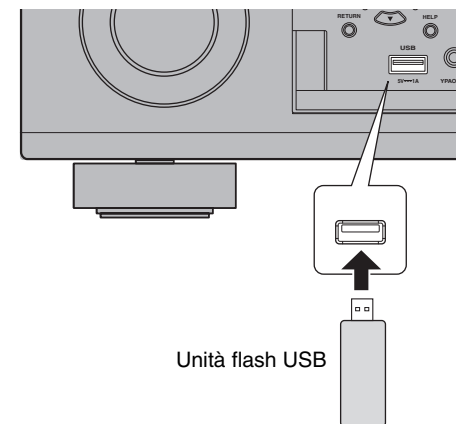

Unità flash USB

Nota

Collegare l’unità flash USB direttamente alla presa USB. Non utilizzare una prolunga.

- 2** Premere **USB** per selezionare “**USB**” come sorgente d’ingresso.

Sul televisore viene visualizzata la schermata di ricerca.

- 3** Utilizzare i tasti cursore per selezionare una voce e premere **ENTER**.

Quando è selezionato un brano musicale, ha inizio la riproduzione e compare la schermata di riproduzione.



Funzionamento di base del menu Opzione

Questa sezione spiega il funzionamento di base del menu Opzione. Il menu Opzione consente di configurare le funzioni di riproduzione dell'unità in base alla sorgente d'ingresso.

1 Premere OPTION.



Sullo schermo del televisore viene anche visualizzato il menu Opzione.

2 Utilizzare i tasti cursore per selezionare una voce e premere ENTER.

Per tornare alla schermata precedente durante le varie operazioni nel menu, premere RETURN.

3 Utilizzare i tasti cursore per selezionare un'impostazione.

4 Premere OPTION.

Per maggiori informazioni, vedere "Configurazione delle impostazioni di riproduzione per sorgenti di riproduzione diverse (menu Opzione)" nel Manuale di istruzioni.

Funzionamento di base del menu Configurazione

Questa sezione spiega il funzionamento di base del menu Configurazione. Il menu Configurazione consente di configurare nel dettaglio le funzioni dell'unità.

1 Premere SETUP.

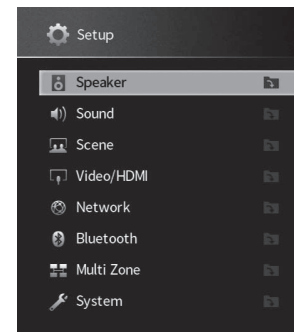

2 Utilizzare i tasti cursore per selezionare un menu e premere ENTER.

Per tornare alla schermata precedente durante le varie operazioni nel menu, premere RETURN.

3 Utilizzare i tasti cursore per selezionare una voce e premere ENTER.

4 Utilizzare i tasti cursore per selezionare un'impostazione.

5 Premere SETUP.

Per maggiori informazioni, vedere "Configurazione di varie funzioni (menu Configurazione)" nel Manuale di istruzioni.

Risoluzione dei problemi

In caso di problemi, controllare per prima cosa quanto segue:

Se l'unità non funziona correttamente, verificare quanto segue.

- I cavi di alimentazione dell'unità, della TV e dei dispositivi di riproduzione (ad esempio i lettori BD/DVD) sono collegati saldamente alle prese di corrente.
- L'unità, il subwoofer, la TV e i dispositivi di riproduzione (ad esempio i lettori BD/DVD) sono accesi.
- I connettori di ogni cavo sono inseriti saldamente nelle prese di ogni dispositivo.

Se non vi sono problemi a livello di alimentazione e cavi, fare riferimento alle istruzioni riportate nella tabella sotto.

Se il problema riscontrato non è riportato o se i rimedi proposti non producono alcun risultato, spegnere l'unità, scollegare il cavo di alimentazione e contattare il rivenditore o il centro assistenza Yamaha autorizzato più vicino.

Problema	Causa	Rimedio
L'unità non si accende.	Il circuito di protezione si è attivato per tre volte di seguito. Quando l'unità è in questa condizione, l'indicatore di standby sul pannello anteriore dell'unità lampeggia quando si cerca di accendere l'unità.	La funzione di accensione dell'unità viene disattivata come misura di sicurezza. Contattare il rivenditore Yamaha o il centro d'assistenza più vicino per riparare l'unità.
L'unità si spegne immediatamente (modalità standby).	All'accensione dell'unità, il cavo di un diffusore era in cortocircuito.	Attorcigliare saldamente i fili scoperti del cavo di ogni diffusore e ricollegare l'unità e i diffusori (pag. 61).
L'unità non reagisce.	Il microcomputer interno si è bloccato a causa di una scarica elettrica esterna (ad esempio un fulmine o elettricità statica eccessiva) o a causa di una caduta della tensione di alimentazione.	Tenere premuto MAIN ZONE  (accensione) sul pannello anteriore dell'unità per più di 10 secondi per inizializzare e riavviare l'unità. (Se il problema persiste, staccare il cavo di alimentazione dalla presa di corrente e collegarlo nuovamente).
Non viene emesso alcun suono.	È selezionata un'altra sorgente di ingresso.	Selezionare una sorgente di ingresso appropriata con i tasti di selezione ingresso.
	Vengono emessi segnali che l'unità non è in grado di riprodurre.	Alcuni formati di audio digitale non possono essere riprodotti sull'unità. Per controllare il formato audio del segnale ricevuto, utilizzare "Informazioni" nel menu "Configurazione" (pag. 76).
Non viene emesso alcun suono da un diffusore specifico.	La sorgente di riproduzione non contiene un segnale per il canale.	Utilizzare "Informazioni" nel menu "Configurazione" (pag. 76) per controllare il segnale audio.
	Il programma sonoro o il decodificatore selezionato non utilizza il diffusore.	Utilizzare "Tono di prova" nel menu "Configurazione" (pag. 76) per controllare l'uscita del diffusore.
	L'uscita audio del diffusore è disattivata.	Eseguire la misurazione YPAO (pag. 67). Utilizzare "Configurazione" nel menu "Configurazione" per cambiare le impostazioni del diffusore.

Problema	Causa	Rimedio
Il subwoofer non produce alcun suono.	La sorgente di riproduzione non contiene LFE o segnali a bassa frequenza.	Per verificare se il subwoofer funziona correttamente, utilizzare “Tono di prova” nel menu “Configurazione” (pag. 76).
	L'uscita del subwoofer è disattivata.	Eseguire la misurazione YPAO (pag. 67).
		Impostare “Subwoofer” nel menu “Configurazione” su “Utilizzo” (pag. 76).
Nessun video.	Sull'unità è selezionata un'altra sorgente di ingresso.	Selezionare una sorgente di ingresso appropriata con i tasti di selezione ingresso.
	Sulla TV è selezionata un'altra sorgente di ingresso.	Commutare l'ingresso TV in modo da visualizzare l'ingresso video dall'unità.
Il dispositivo di riproduzione collegato all'unità mediante HDMI non emette alcun segnale video.	L'ingresso del segnale video (risoluzione) non è supportato dall'unità.	Per controllare le informazioni sul segnale video corrente (risoluzione), vedere “Informazioni” in “Video/HDMI” nel menu “Configurazione” (pag. 76). Per informazioni sui segnali video supportati dall'unità, consultare “Compatibilità del segnale HDMI” nel Manuale di istruzioni.
	La TV non supporta lo standard HDCP (High-bandwidth Digital Content Protection).	Consultare il manuale di istruzioni della TV e controllare i dati tecnici della TV. Per riprodurre contenuti che richiedono dispositivi compatibili con HDCP 2.2, sia la TV che il dispositivo di riproduzione devono supportare HDCP 2.2.
Non è possibile effettuare e impostazioni di collegamento in MusicCast CONTROLLER.	Il dispositivo mobile non è collegato al router wireless domestico.	Collegare il dispositivo mobile al router wireless e utilizzare MusicCast CONTROLLER.
	Il rilevamento dell'unità da parte dell'app richiede del tempo.	Attendere e accertare che il dispositivo mobile non sia in modalità di sospensione.
	L'accesso alla rete è limitato dalle impostazioni del firewall del router wireless (access point).	Controllare le impostazioni del firewall e il filtro indirizzi MAC del router wireless (access point).

Dati tecnici

Bluetooth	
Profili supportati	A2DP, AVRCP
Codec supportati	SBC, AAC
Versione Bluetooth	Ver. 4.2
Uscita wireless	Classe Bluetooth 2
Massima distanza di comunicazione	10 m senza interferenze
Metodo di protezione dei contenuti supportato	SCMS-T

Rete		
Funzione Wi-Fi	Banda di frequenza radio	Banda 2,4 GHz, 5 GHz
	Standard LAN wireless: IEEE 802.11 a/b/g/n/ac*	
	* Solo la larghezza di banda del canale da 20 MHz	
	Metodo di protezione: WEP, WPA2-PSK (AES), Modalità mista	
	WPS con metodo PIN e metodo pulsante	
Condivisione con dispositivi iOS mediante collegamento wireless		

Sintonizzatore		
Intervallo di sintonia FM/AM	Modelli per USA e Canada	[FM] da 87,5 MHz a 107,9 MHz [AM] da 530 kHz a 1710 kHz
	Modelli per Asia, Taiwan, Brasile, modelli generali, America centrale e meridionale	[FM] da 87,5/87,50 MHz a 108,0/108,00 MHz [AM] da 530/531 kHz a 1710/1611 kHz
	Modelli per Cina e Corea	[FM] da 87,50 MHz a 108,00 MHz [AM] da 531 kHz a 1611 kHz
Intervallo di sintonia DAB/FM	Modelli per Australia, Regno Unito, Europa, Russia e Medio Oriente	[DAB] da 174 MHz a 240 MHz (Banda III) [FM] da 87,50 MHz a 108,00 MHz

Generale		
Alimentazione	Modelli per USA e Canada	CA 120 V, 60 Hz
	Modello per Taiwan	CA da 110 a 120 V, 50/60 Hz
	Modelli per Brasile, America centrale e meridionale	CA da 110 a 120/220 a 240 V, 50/60 Hz
	Modello per la Cina	CA 220 V, 50 Hz
	Modello per la Corea	CA 220 V, 60 Hz
	Modello per l'Australia	CA 240 V, 50 Hz

Generale				
Alimentazione	Modelli per Regno Unito, Europa, Russia e Medio Oriente	CA 230 V, 50 Hz		
	Modelli per Asia e generali	CA da 220 a 240 V, 50/60 Hz		
Consumo elettrico	Modelli per USA e Canada	450 W		
	Altri modelli	420 W		
Consumo in modalità standby	Controllo HDMI Off/ Standby Through Off/ Network Standby OFF	0,1 W		
	Controllo HDMI On/ Standby Through On/ Network Standby OFF	1,4 W		
	Controllo HDMI OFF/ Standby Through OFF/ Network Standby ON/ Bluetooth Standby OFF	Cablato	1,4 W	
		Wireless (Wi-Fi)	1,7 W	
	Controllo HDMI OFF/ Standby Through OFF/ Network Standby ON (cablato)/ Bluetooth Standby ON	1,5 W		
	Controllo HDMI ON/ Standby Through ON/ Network Standby ON (Wi-Fi)/ Bluetooth Standby ON	2,5 W		
Consumo massimo	Solo modelli per Asia, Taiwan, Brasile, modelli generali, America centrale e meridionale	1190 W		
Dimensioni (L x A x P)	435 x 182 x 439 mm			
Dimensioni di riferimento (con antenna wireless sollevata) * Includi piedi e sporgenze	435 x 259 x 439 mm			
Peso	14,9 kg			

I contenuti del presente manuale sono conformi alle specifiche più aggiornate a partire dalla data di pubblicazione. Fare riferimento al Manuale di istruzioni, disponibile sul sito web di Yamaha, per verificare le specifiche diverse da quanto descritto sopra ed ottenere le informazioni più recenti sull'unità.

VOORZORGSMAATREGELEN

LEES DIT ZORGVULDIG DOOR VOOR GEBRUIK. VOLG DEZE INSTRUCTIES.

De onderstaande voorzorgsmaatregelen zijn bedoeld om het risico op schade aan de gebruiker en anderen te voorkomen, om schade aan eigendommen te voorkomen en om te zorgen dat de gebruiker dit apparaat veilig en op de juiste manier gebruikt. Volg deze instructies.

Bewaar deze handleiding nadat u deze hebt gelezen op een veilige plaats zodat u hem later nog kunt raadplegen.

- Laat het apparaat altijd controleren of repareren bij de dealer bij wie u het hebt gekocht of door gekwalificeerd Yamaha-servicepersoneel.
- Yamaha kan niet verantwoordelijk worden gesteld voor persoonlijk letsel of schade aan de producten die wordt veroorzaakt door oneigenlijk gebruik van of modificaties aan het apparaat, of door gegevens die verloren gaan of beschadigd raken.
- Dit product is bedoeld voor gewone woonhuizen. Gebruik het niet voor toepassingen waarvoor een hoge betrouwbaarheid vereist is, zoals het beheren van levens, gezondheidszorg of eigendommen van hoge waarde.



WAARSCHUWING

Deze inhoud geeft 'risico op ernstig lichamelijk letsel of overlijden' aan.

Spanningsvoorziening/netsnoer

- Doe niets waardoor het netsnoer beschadigd kan raken.
 - Leg het niet in de buurt van een verwarming.
 - Buig het snoer niet te ver en verander het niet.
 - Kras niet over het snoer.
 - Leg het niet onder een zwaar voorwerp.

Als u het netsnoer/adapter gebruikt terwijl de kernraden van het snoer blootliggen, kan dat een elektrische schok of brand veroorzaken.

- Raak de stekker of het snoer niet aan als de mogelijkheid van onweer bestaat. Als u zich niet aan deze richtlijnen houdt, kunnen elektrische schokken ontstaan.
- Gebruik dit apparaat met de voedingsspanning die erop is afgedrukt. Aansluiting op een incorrect stopcontact kan brand, elektrische schokken of storingen veroorzaken.
- Gebruik altijd het netsnoer van het apparaat. Gebruik het meegeleverde netsnoer niet voor andere apparaten. Als u zich niet aan het bovenstaande houdt, kan dat leiden tot brand, brandwonden of storingen.
- Controleer de elektrische stekker regelmatig en verwijder al het vuil of stof dat zich erop heeft verzameld. Als u zich niet aan deze richtlijnen houdt, kan dat leiden tot brand of elektrische schokken.
- Zorg er bij het opstellen van de eenheid voor dat het gebruikte stopcontact makkelijk toegankelijk is. Schakel de aan/uit-schakelaar bij storingen of een slechte werking onmiddellijk uit en trek de stekker uit het stopcontact. Ook als de aan/uit-schakelaar is uitgeschakeld, is de eenheid niet losgekoppeld van de voedingsbron zolang het netsnoer niet uit het wandstopcontact is gehaald.
- Als u onweer hoort of denkt dat er onweer op komst is, schakel dan snel het apparaat uit en haal de stekker uit het stopcontact. Als u zich niet aan deze richtlijnen houdt, kan dat leiden tot brand of storingen.
- Als u het apparaat gedurende een langere periode niet gebruikt, haal dan de stekker uit het stopcontact. Als u zich niet aan deze richtlijnen houdt, kan dat leiden tot brand of storingen.

Niet demonteren

- U mag dit apparaat niet demonteren of aanpassen. Als u zich niet hieraan houdt, kan dat leiden tot brand, elektrische schokken, letsel of storingen. Als u onregelmatigheden opmerkt, laat u het apparaat controleren of repareren bij de dealer bij wie u het hebt gekocht of door gekwalificeerd Yamaha-servicepersoneel.

Waarschuwing tegen water

- Stel de eenheid niet bloot aan regen en gebruik het niet in de buurt van water of in een vochtige omgeving. Plaats nooit voorwerpen (zoals vazen, flessen of glazen) die vloeistof bevatten op de eenheid en plaats de eenheid niet op een plaats waar water kan vallen. Als er een vloeistof, zoals water, in het apparaat komt, kan dat brand, elektrische schokken of storingen veroorzaken. Als er een vloeistof, zoals water, in het apparaat terechtkomt, zet dan onmiddellijk het instrument uit en haal de stekker uit het stopcontact. Laat het apparaat vervolgens controleren bij de dealer bij wie u het hebt gekocht of door gekwalificeerd Yamaha-servicepersoneel.
- Haal nooit een stekker uit en steek nooit een stekker in het stopcontact als u natte handen heeft. Raak dit apparaat nooit met natte handen aan. Als u zich niet aan deze richtlijnen houdt, kan dat leiden tot elektrische schokken of storingen.

Waarschuwing tegen brand

- Plaats geen brandende voorwerpen of open vuur in de buurt van de eenheid. Deze kunnen brand veroorzaken.

Onderhoud en verzorging

- Gebruik voor het reinigen of smeren geen aerosols of spuitbussen met chemische middelen die brandbaar gas bevatten. Het brandbaar gas blijft in het apparaat achter en kan een explosie of brand veroorzaken.

Batterijgebruik

- Demonteer geen batterijen. Als de inhoud van de batterij op uw handen of in uw ogen komt, kan dat blindheid of chemische brandwonden veroorzaken.
- Gooi batterijen nooit in het vuur. Ze kunnen barsten en zo brand of letsel veroorzaken.
- Stel batterijen niet bloot aan hoge temperaturen, zoals direct zonlicht of vuur. De batterij kan uit elkaar barsten en zo brand of letsel veroorzaken.
- Probeer nooit niet-oplaadbare batterijen op te laden. Door het opladen kan een barst of lek ontstaan in de batterij, wat blindheid, chemische brandwonden of letsel kan veroorzaken.
- Vermijd contact met de vloeistof als een batterij lekt. Als de batterijvloeistof in contact mocht komen met uw ogen, mond of huid, was het betreffende gebied dan onmiddellijk met water en raadpleeg een arts. Batterijvloeistof is corrosief en kan mogelijk gezichtsverlies of chemische verbranding veroorzaken.

Draadloos apparaat

- Gebruik dit toestel niet in de buurt van medische apparaten of in medische instellingen. Radiogolven van deze eenheid kunnen elektronische medische apparatuur beïnvloeden.
- Gebruik dit toestel niet binnen een afstand van 15 cm (6 inch) van personen met geïmplanteerde hartpacemaker of defibrillator. Radiogolven die afkomstig zijn van deze eenheid, kunnen een elektro-medische apparaten zoals geïmplanteerde pacemaker of defibrillator beïnvloeden.

Als u onregelmatigheden opmerkt

- Als zich een van de volgende onregelmatigheden voordoet, schakelt u het apparaat onmiddellijk uit en koppelt u de stekker los. Als zich een van de volgende onregelmatigheden voordoet, schakelt u onmiddellijk eventuele versterkers en receivers uit.
 - Het netsnoer is beschadigd.
 - Het apparaat verspreidt een ongebruikelijke geur of er komt rook uit het apparaat.
 - Er is materiaal binnen in het apparaat gekomen dat er niet in hoort.
 - Het geluid valt weg tijdens het gebruik.
 - Er zit een barst in het apparaat of het apparaat is beschadigd.

Als u het apparaat blijft gebruiken, kan dat elektrische schokken, brand of storingen veroorzaken. Laat het apparaat meteen controleren of repareren bij de dealer bij wie u het hebt gekocht of door gekwalificeerd Yamaha-servicepersoneel.

- Zorg dat u dit apparaat niet laat vallen en oefen er geen overmatige druk op uit. Als u vermoedt dat het apparaat beschadigd is geraakt door een val of stoot, schakelt u het apparaat onmiddellijk uit en haalt u de stekker uit het stopcontact. Als u zich niet hieraan houdt, kan dat leiden tot elektrische schokken, brand of storingen. Laat het apparaat meteen controleren bij de dealer bij wie u het hebt gekocht of door gekwalificeerd Yamaha-servicepersoneel.



VOORZICHTIG

Deze inhoud geeft 'risico op lichamelijk letsel' aan.

Spanningsvoorziening/netsnoer

- Gebruik geen stopcontact waar de stekker alleen maar losjes in past. Als u zich niet aan deze richtlijnen houdt, kan dat leiden tot brand, elektrische schokken of brandplekken.
- Als u de stekker uit de eenheid of het stopcontact haalt, moet u altijd aan de stekker trekken, nooit aan het snoer. Als u aan het snoer trekt, kan het beschadigd raken, wat kan leiden tot elektrische schokken of brand.
- Steek de stekker stevig helemaal in het stopcontact. Als u het apparaat gebruikt terwijl de stekker niet goed in het stopcontact zit, kan zich stof verzamelen op het stopcontact, wat brand of brandplekken kan veroorzaken.

Opstelling

- Plaats de eenheid niet in een onstabiele positie waardoor deze per ongeluk kan vallen of omvallen en letsel kan veroorzaken.
- Blokkeer de ventilatieopeningen (koelsleuven) van dit apparaat niet. Dit apparaat heeft ventilatieopeningen in de bovenkant/zijkant/onderkant om te voorkomen dat de inwendige temperatuur te hoog oploopt. Als u zich hier niet aan houdt, kan zich warmte ophopen in de eenheid, brand of storingen kunnen ontstaan.
- Bij de installatie van dit apparaat:
 - Bedek het apparaat niet met een doek.
 - Installeer het apparaat niet op een tapijt of vloerkleed.
 - Zorg dat de bovenkant naar boven wijst; installeer het apparaat niet op een zijkant of ondersteboven.
 - Gebruik het apparaat niet in een kleine, slecht geventileerde locatie.

Als u zich niet aan de bovenstaande richtlijnen houdt, kan zich warmte ophopen in de eenheid, brand of storingen kunnen ontstaan. Zorg dat er voldoende vrije ruimte rondom het apparaat is: minimaal 30 cm aan de bovenzijde, 20 cm aan de zijkanten en 20 cm aan de achterkant.

- Zet het apparaat niet op plaatsen waar het in contact kan komen met corrosieve gassen of zilte lucht. Als u dat wel doet, zou dit kunnen leiden tot een defect.
- Blijf uit de buurt van de eenheid tijdens een natuurramp, zoals een aardbeving. Het apparaat kan kantelen of omvallen en letsel veroorzaken, dus ga snel uit de buurt van het apparaat en ga naar een veilige plek.
- Schakel voordat u dit apparaat verplaatst het apparaat uit en koppel alle kabels los. Als u zich hier niet aan houdt, kunnen de kabels beschadigd raken of kunt u of iemand anders erover struikelen en vallen.
- Voor het verplaatsen of vervoeren van het apparaat zijn twee of meer personen nodig. Wanneer u probeert om het apparaat alleen op te tillen, kan dit resulteren in rugletsel of ander letsel, of in beschadiging van het apparaat.
- Laat de installatie van de buitenantenne uitvoeren door de dealer waarbij u het apparaat hebt gekocht of door gekwalificeerd servicepersoneel, zodat dit op de juiste wijze

geschiedt. Wanneer dit niet wordt gedaan, kan de antenne omvallen, wat kan resulteren in letsel. Voor de installatie zijn speciale vaardigheden en ervaring nodig.

Gehoorverlies

- Gebruik het apparaat/luidsprekers of de hoofdtelefoon niet te lang met een te hoog of oncomfortabel volumeniveau, aangezien dit permanent gehoorverlies kan veroorzaken. Consulteer een KNO-arts als u ruis in uw oren of gehoorverlies constateert.
- Voordat u de eenheid aansluit op andere elektronische componenten, moet u alle betreffende apparatuur uitschakelen. Zorg er tevens voor dat u alle volumeniveaus van alle apparaten op het minimum instelt, voordat u ze aan- of uitzet. Als u dat niet doet, kan dat leiden tot gehoorverlies, elektrische schokken of beschadiging van apparatuur.
- Wanneer u de netspanning in uw audiosysteem inschakelt, zet u de versterker of receiver altijd als LAATSTE aan om gehoorverlies en schade aan de luidsprekers te voorkomen. Wanneer u de spanning uitschakelt, dient de versterker of receiver om dezelfde reden als EERSTE te worden uitgezet. Als u zich niet aan het bovenstaande houdt, kan dat leiden tot gehoorverlies of beschadiging van de luidsprekers.

Onderhoud

- Haal eerst de stekker uit het stopcontact voordat u de eenheid schoonmaakt. Als u zich niet aan deze richtlijnen houdt, kunnen elektrische schokken ontstaan.

Zorgvuldig behandelen



- Raak het oppervlak waarop dit label is aangebracht niet aan. Dit kan namelijk resulteren in brandwonden. Dit label op het apparaat geeft aan dat het oppervlak waarop het label is bevestigd tijdens gebruik heet kan worden.
- Steek uw hand of vingers niet in de ventilatieopeningen van dit apparaat. Als u zich niet aan deze richtlijnen houdt, kan letsel ontstaan.
- Steek geen materiaal zoals metaal of papier in de ventilatieopeningen van dit apparaat. Als u zich niet hieraan houdt, kan dat leiden tot brand, elektrische schokken of storingen. Als er vreemde voorwerpen in het apparaat terechtkomen, moet u het apparaat meteen uitschakelen en de stekker uit het stopcontact trekken. Laat het apparaat daarna controleren door de dealer bij wie u het apparaat hebt gekocht of door gekwalificeerd Yamaha-servicepersoneel.
- Doe het volgende niet:
 - zware voorwerpen bovenop de apparatuur plaatsen.
 - de apparatuur in een stack plaatsen.
 - overmatige kracht uitoefenen op knoppen, schakelaars, ingangen/uitgangen enz.
- Voorkom letsel en beschadiging van de eenheid door niet aan de aangesloten snoeren te trekken zodat de eenheid niet kan vallen.

Batterijgebruik

- Vervang alle batterijen altijd tegelijkertijd. Gebruik geen nieuwe en oude batterijen door elkaar. Gelijktijdig gebruik van nieuwe en oude batterijen kan resulteren in brand, brandwonden of ontvlaming als gevolg van batterijlekkage.
- Gebruik geen andere batterijen dan de aangegeven batterijen. Als u dat wel doet, kan dat

brand, brandwonden of ontvlaming door lekken veroorzaken.

- Gebruik niet verschillende typen batterijen door elkaar, zoals alkali- en mangaanbatterijen, of batterijen van verschillende fabrikanten, of verschillende typen batterijen van dezelfde fabrikant, aangezien dit kan resulteren in brand, brandwonden of ontvlaming als gevolg van batterijlekkage.
- Houd batterijen buiten bereik van kinderen. Een kind kan per ongeluk een batterij inslikken. Het is ook mogelijk dat er letsel wordt veroorzaakt door lekkende batterijvloeistof.
- Zorg dat u batterijen niet samen met stukken metaal in een zak of tas doet, draagt of bewaart. Er kan kortsluiting ontstaan of de batterij kan barsten of lekken en zo brand of letsel veroorzaken.
- Zorg ervoor dat de batterijen altijd op de juiste manier geplaatst worden; let op het plus- (+) en minteken (-). Doet u dit niet, dan kan dit leiden tot brand, brandplekken of vlamvorming door het lekken van vloeistof.
- Haal de batterijen uit de afstandsbediening als u deze gedurende een langere periode niet gebruikt om schade door lekken van de batterijen te voorkomen.
- isoleer de polen van batterijen met plakband of een andere bescherming als u ze bewaart of weggooit. Als u ze mengt met andere batterijen of metalen voorwerpen, kan dat brand, brandplekken of vlammen veroorzaken doordat er vloeistof kan gaan lekken.

Kennisgeving

Hieronder volgt informatie die u in acht moet nemen om een defect van het product, of beschadigingen, een foutieve werking of gegevensverlies te voorkomen.

Spanningsvoorziening/netsnoer

- Als u het apparaat gedurende een langere periode niet gebruikt, haal dan de stekker uit het stopcontact. Zelfs wanneer de ⏻ (stand-by/aan) schakelaar is uitgeschakeld (het schermsdisplay is uit), blijft er nog een kleine hoeveelheid stroom lopen.

Opstelling

- Gebruik dit apparaat niet in de buurt van andere elektronische apparatuur, zoals een tv, radio of mobiele telefoon. Als u zich hier niet aan houdt, kan dit apparaat of de tv of radio ruis veroorzaken.
- Gebruik dit apparaat niet op een locatie die blootstaat aan direct zonlicht, die zeer warm (zoals bij een verwarming) of zeer koud wordt of die blootstaat aan grote hoeveelheden stof of trillingen. Als u zich hier niet aan houdt, kan het paneel van het apparaat vervormd worden, de interne onderdelen werken mogelijk niet meer goed of de werking van het apparaat wordt onstabiel.
- Plaats dit apparaat zo ver mogelijk van andere elektronische apparatuur. Digitale signalen van dit apparaat kunnen interfereren met andere elektronische apparatuur.
- Als u een draadloze functie gebruikt, plaats dit apparaat dan niet in de buurt van metalen wanden of bureaus, magnetrons of andere apparaten op het draadloze netwerk. De transmissieafstand kan worden verkort door obstakels.

Aansluitingen

- Als u externe apparaten aansluit, lees dan de handleiding voor elk apparaat grondig door en sluit de apparaten aan overeenkomstig de instructies.
Als u een apparaat niet behandelt overeenkomstig de instructies, kunnen storingen ontstaan.
- Sluit dit apparaat niet aan op industriële apparaten.
Voor consumentengebruik en industrieel gebruik worden verschillende normen voor de digitale audio-interface gebruikt. Dit apparaat is ontworpen voor aansluiting op een digitale audio-interface voor consumentengebruik. Als u dit apparaat aansluit op een digitale audio-interface voor industrieel gebruik, kunnen er niet alleen storingen in het apparaat optreden, maar kunt u de luidsprekers ook beschadigen.

Behandeling

- Plaats geen vinyl, plastic of rubberen producten op dit apparaat. Als u zich hier niet aan houdt, kunnen verkleuringen of vervormingen in het paneel van dit apparaat ontstaan.
- Als de omgevingstemperatuur plotseling verandert (bijvoorbeeld tijdens het transport van het apparaat of bij snelle verwarming of verkoeling) en er mogelijk condensvorming is opgetreden in het apparaat, laat u het apparaat voor gebruik enkele uren staan zonder het in te schakelen, totdat het helemaal droog is. Als u het apparaat gebruikt terwijl er condensatie aanwezig is, kunnen er storingen optreden.

Onderhoud

- Gebruik bij het schoonmaken van het apparaat een zachte droge doek. Het gebruik van chemische stoffen als benzine of thinner, reinigingsproducten of chemische schoonmaakdoekjes kan verkleuring of vervorming veroorzaken.

Batterijen

- Lege batterijen vallen onder Klein Chemisch Afval en dienen als zodanig behandeld te worden.

Information

Over de inhoud van deze handleiding

- De illustraties en schermen in deze handleiding dienen uitsluitend voor instructiedoeleinden.
- De namen van bedrijven en producten die in deze handleiding worden genoemd, zijn handelsmerken of gedeponeerde handelsmerken van hun respectieve eigenaars.
- Software kan zonder voorafgaande kennisgeving worden gewijzigd of bijgewerkt.

Draadloze communicatiefuncties [Modellen uit V.K. en Europa]

Bluetooth

Radiofrequentie (werkingsfrequentie): 2402 MHz tot 2480 MHz
Maximaal uitgangsvermogen (EIRP): 7,27 dBm

Wi-Fi (2,4 GHz)

Radiofrequentie (werkingsfrequentie): 2412 MHz tot 2472 MHz
Maximaal uitgangsvermogen (EIRP): 19,98 dBm

Wi-Fi (5 GHz)

Radiofrequentie (werkingsfrequentie), maximaal uitgangsvermogen (EIRP):
5170 tot 5250 MHz, 22,30 dBm
5250 tot 5330MHz, 22,27 dBm
5490 tot 5710MHz, 24,56 dBm
5735 tot 5835MHz, 13,96 dBm

- Apparaten voor draadloze verbinding die over een 5 GHz frequentieband zenden mogen alleen binnenshuis worden gebruikt. Gebruik van dergelijke apparaten buitenshuis is bij de wet verboden.

Informatie over ophalen en weggooiën van oude apparatuur en lege batterijen



Deze symbolen op de apparaten, verpakking en/of meegeleverde documenten betekenen dat gebruikte elektrische en elektronische apparaten en batterijen niet met het gewone huishoudelijke afval mogen worden gemengd.
Voor juist behandelen, hergebruik of recyclen van oude apparatuur en lege batterijen brengt u deze naar de desbetreffende ophaalpunten in overeenstemming met de nationale wetgeving.



Door deze apparatuur en batterijen op de juiste manier weg te gooien, helpt u waardevolle bronnen te sparen en mogelijk negatieve effecten op de gezondheid van de mens en op het milieu te voorkomen, die het gevolg kunnen zijn van niet-aangepaste afvalverwerking.



Voor meer informatie over ophalen en recyclen van oude apparatuur en batterijen neemt u contact op met de lokale overheid, uw afvalophaalmaatschappij of het verkooppunt waar u de items hebt gekocht.

Pb

Voor zakelijke gebruikers in de Europese Unie:

Als u elektrische en elektronische apparatuur wilt weggooiën, neemt u voor meer informatie contact op met uw dealer of leverancier.

Informatie over weggooiën in landen buiten de Europese Unie:

Deze symbolen zijn alleen geldig in de Europese Unie. Als u deze items wilt weggooiën, neemt u contact op met de lokale overheid of een lokale dealer en vraagt u om instructies voor het correct weggooiën.

Opmerking bij het batterijsymbool (de twee onderste voorbeeldsymbolen):

Dit symbool kan in combinatie met een chemisch symbool worden gebruikt. In dat geval wordt voldaan aan de eis uit de batterijrichtlijn van de EU voor de desbetreffende chemische stof.

(weee_battery_eu_nl_02)

Inleiding

- Dit toestel is een product waarmee u thuis van muziek en video kunt genieten.
- Dit document beschrijft de basisopstelling van het luidsprekersysteem en de configuratie van het toestel, gevolgd door stap-voor-stap bedieningsaanwijzingen. De basisbediening, zoals de weergave van Blu-ray discs, DVD's en radiomuziek, wordt ook uitgelegd.

Het toestel is uitgerust met een aantal andere functies die niet in dit document worden beschreven. Raadpleeg de Gebruikershandleiding op de Yamaha-website voor verdere informatie over het product.

Volg een van de hieronder beschreven methoden om de laatste Gebruikershandleiding te zien.

In HTML-formaat

- Scan de QR-code die op de voorkaft van dit document staat.
- Bezoek de volgende website.

<http://avpro.global.yamaha.com/manual/avr/rxa1080/>

In PDF-formaat

- Bezoek de volgende website.

<http://download.yamaha.com/>

[Alleen voor gebruikers in de VS]

Ga naar de volgende website voor aanvullende informatie, veelgestelde vragen, downloads zoals de "Gebruikershandleiding" en updates voor het product.

<http://usa.yamaha.com/support/>

Handelsmerken en handelsnamen die in dit document worden gebruikt behoren toe aan hun respectievelijke eigenaren. Zie Gebruikershandleiding voor verdere informatie.

Openen en sluiten van de voorpaneelklep

Druk voorzichtig tegen de onderkant van de voorpaneelklep om deze te openen voor gebruik van de bedieningsorganen of aansluitingen achter de klep. Laat de klep dicht wanneer de bedieningsorganen of aansluitingen achter de klep niet worden gebruikt. (Wees voorzichtig dat uw vingers niet bekneld raken.)

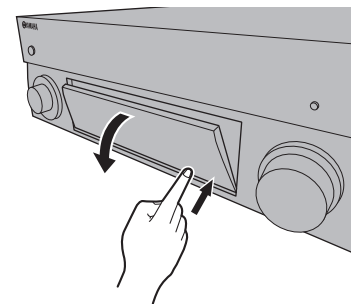

Kenmerken

Dit toestel heeft tevens de onderstaande functies die niet in dit document worden beschreven. Zie de Gebruikershandleiding voor een optimaal gebruik van het toestel.

- **Weergeven van muziekbestanden opgeslagen op een mediaserver (PC of NAS)**
- **Weergeven van iTunes-muziek of iPhone/iPad/iPod touch-muziek via een netwerk (AirPlay)**
- **Weergeven van muziek in meerdere kamers (zonefunctie)**
- **Configureren van de systeeminstellingen (ADVANCED SETUP-menu)**

Zie “Wat u kunt doen met het toestel” in de Gebruikershandleiding voor verdere informatie.



AV SETUP GUIDE

AV SETUP GUIDE is een app die u door de procedure leidt voor het aansluiten van een tv of weergaveapparaat, zoals een BD/DVD- of CD-speler, en luidsprekers op de AV-receiver. Zoek naar “AV SETUP GUIDE” in de App Store of Google Play voor details.

1

Vorbereiding

De inhoud van de verpakking controleren.



Afstandsbediening

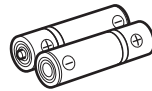
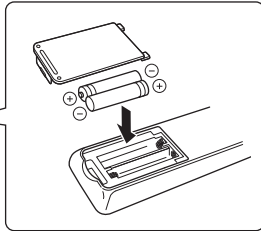

Batterijen (AAA, LR03, UM-4)
(x2)



AM-antenne

(Behalve modellen Australië, Groot-Brittannië, Europees vasteland, Rusland en Midden-Oosten)



Netsnoer

Welk netsnoer wordt meegeleverd, is afhankelijk van de regio waarin u de aankoop hebt gedaan.



FM-antenne

(Behalve modellen Australië, Groot-Brittannië, Europees vasteland, Rusland en Midden-Oosten)

Afhankelijk van de regio waarin het product is gekocht, wordt een van bovengenoemde accessoires meegeleverd.

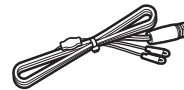

DAB/FM-antenne

(Modellen voor Australië, Groot-Brittannië, Europees vasteland, Rusland en Midden-Oosten)

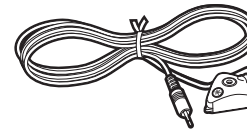

YPAO-microfoon

Snelstartgids (dit boekje)

De kabels klaarmaken

De volgende kabels (niet meegeleverd) zijn vereist om het systeem dat in dit document wordt beschreven op te bouwen.

- Luidsprekerkabels (afhankelijk van het aantal luidsprekers)
- Audio-plugkabel (x1)
- HDMI-kabels (x3)
- Netwerkkabel (x1) (bij aansluiting op een router via een netwerkkabel)

2

De luidsprekers/subwoofer aansluiten

De luidsprekers plaatsen

Plaats de luidsprekers aan de hand van de aanwijzingen in het schema.

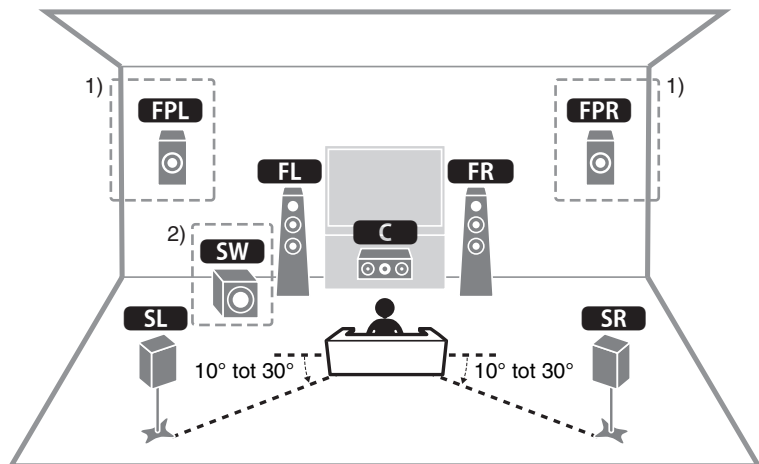

- FL / FR** Voorste luidspreker (L/R)
- C** Middelste luidspreker
- SL / SR** Surroundluidspreker (L/R)
- FPL / FPR** Voorste aanwezigheidsluidspreker (L/R) ¹⁾
- SW** Subwoofer ²⁾

¹⁾ Voor een 5.1.2-kanaals systeem

²⁾ Er kunnen twee subwoofers worden aangesloten.

Bij aansluiten van 6-ohm luidsprekers

Stel de luidsprekerimpedantie van het toestel in op “6 Ω MIN”. Zie voor verdere informatie “De luidsprekerimpedantie instellen” onder “De luidsprekers aansluiten” in de Gebruikershandleiding.

Voorzorgen bij het aansluiten van de luidsprekerkabels

- Zorg dat het toestel en de subwoofer uitgeschakeld zijn.
- Maak de luidsprekerkabels uit de buurt van het toestel klaar om te voorkomen dat per ongeluk kerndraadjes in het inwendige van het toestel terechtkomen, wat zou kunnen resulteren in kortsluiting of een defect van het toestel.
- Verkeerd aansluiten van de luidsprekerkabels kan resulteren in kortsluiting met beschadiging of een defect van het toestel en de luidsprekers tot gevolg.
 - Verwijder voorzichtig ongeveer 10 mm van de isolatie van het uiteinde van de luidsprekerkabels en draai de kerndraadjes stevig in elkaar.
 - Let op dat de blootliggende kerndraadjes van de verschillende luidsprekerkabels niet met elkaar in contact komen.
 - Let op dat de blootliggende kerndraadjes van de luidsprekerkabels niet in contact komen met metalen onderdelen van het toestel (achterpaneel en schroeven).

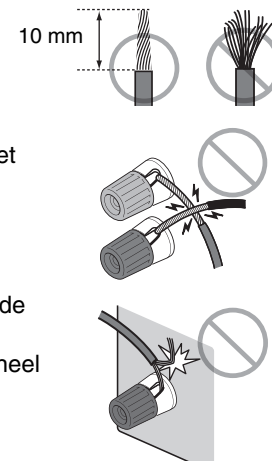

Als de melding “Check SP Wires” op het display op het voorpaneel verschijnt wanneer het toestel wordt ingeschakeld, moet u het toestel uitschakelen en dan controleren of er kortsluiting bestaat in de luidsprekerkabels.

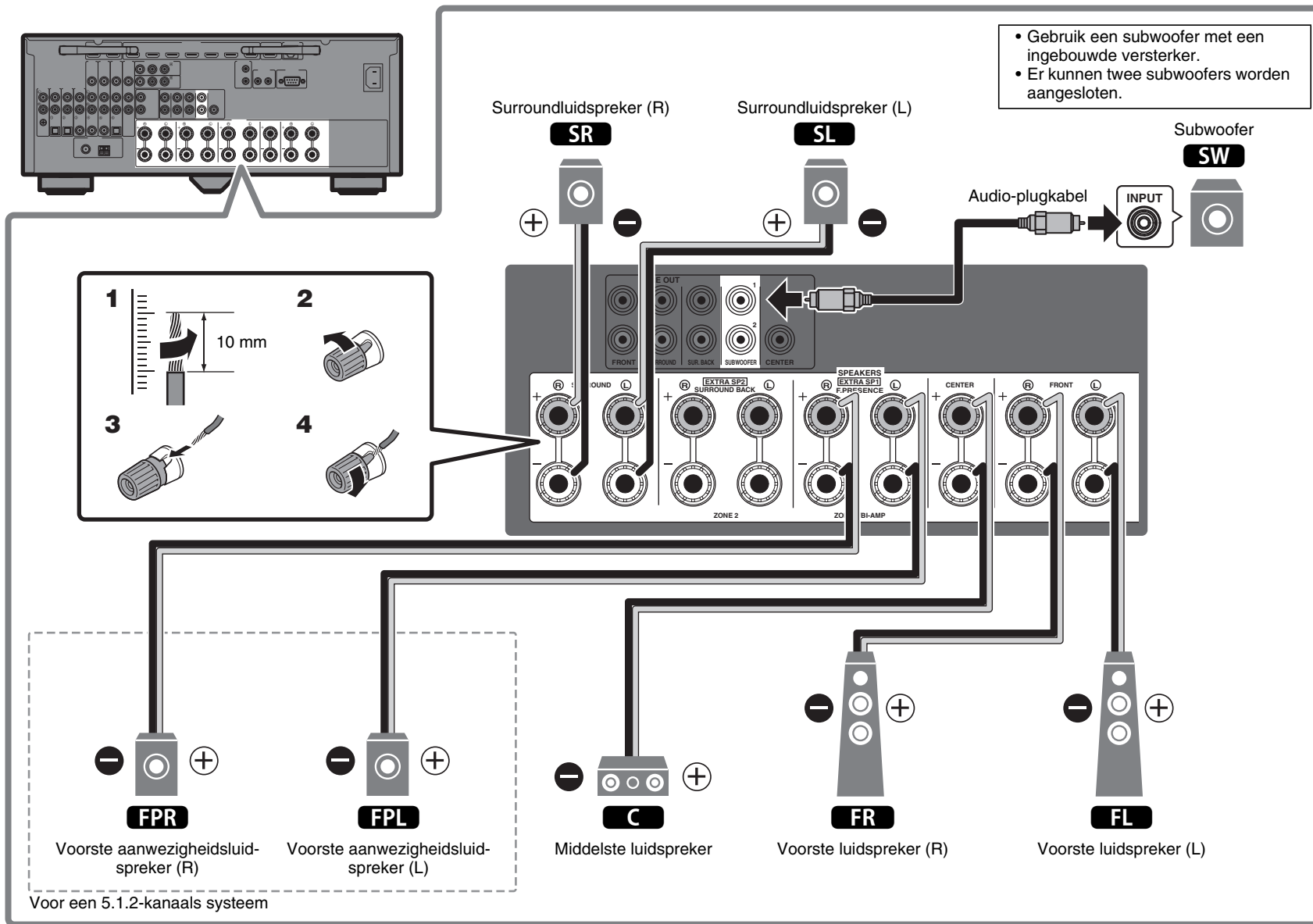

4

Aansluiten van de radio-antennes

FM/AM-antennes

(Behalve modellen Australië, Groot-Brittannië, Europees vasteland, Rusland en Midden-Oosten)

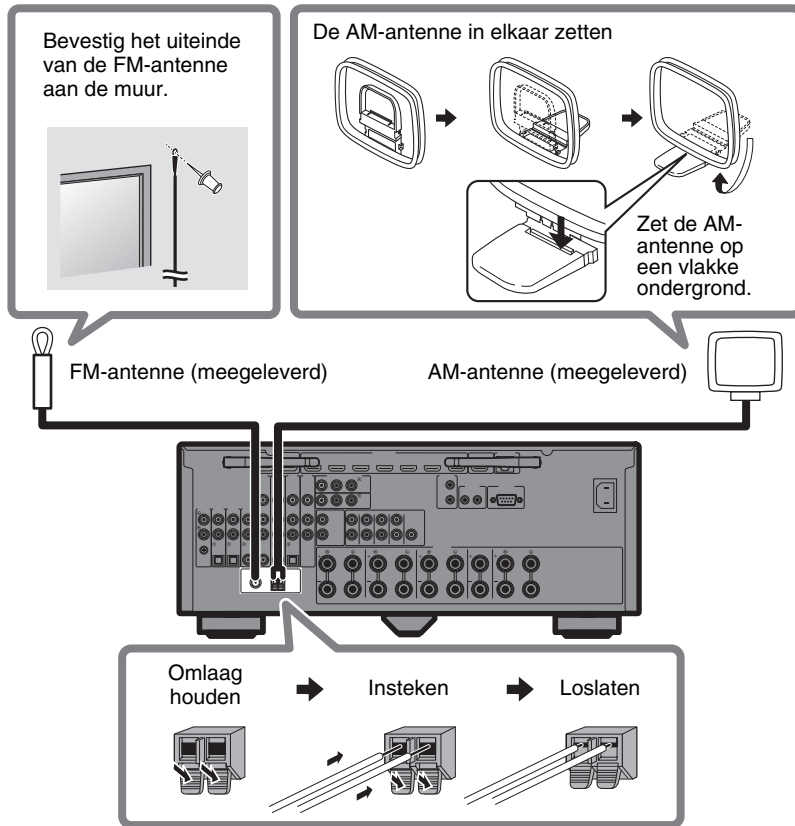

DAB/FM-antenne

(Modellen voor Australië, Groot-Brittannië, Europees vasteland, Rusland en Midden-Oosten)

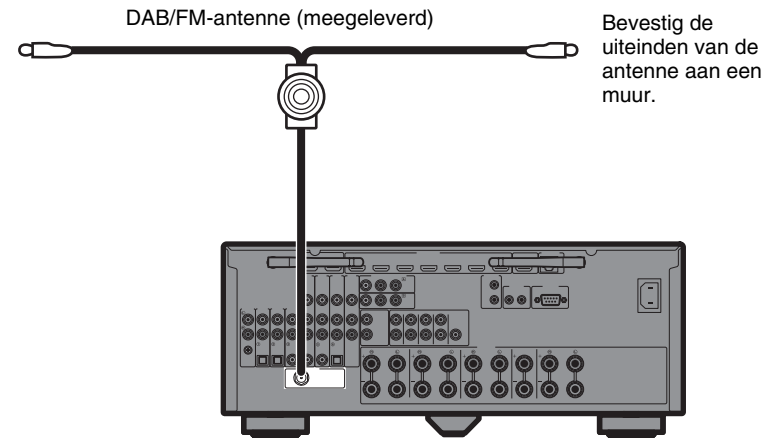

5

Een netwerkverbinding tot stand brengen

Breng een bedrade netwerkverbinding of een draadloze netwerkverbinding tot stand, overeenkomstig uw netwerkgeving.

Opmerking

Zet de antenne voor de draadloze verbinding rechtop als het toestel met een Bluetooth-apparaat wordt verbonden.

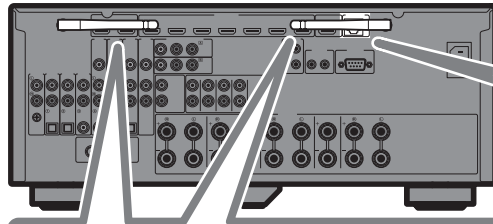

Draadloze netwerkverbinding

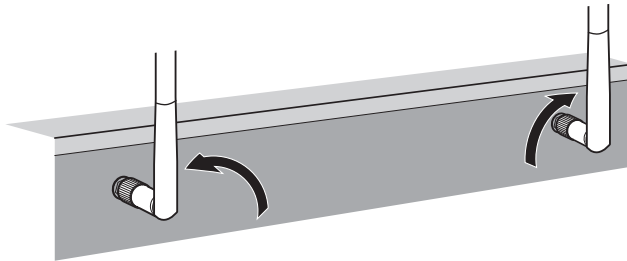

Zet de antenne voor de draadloze verbinding rechtop.
(De procedures voor het verbinden van het toestel met een draadloze router worden beschreven in stap 8.)

Kennisgeving

Zet niet teveel kracht op de antenne. Hierdoor kan deze beschadigd raken.

Bedrade netwerkverbinding

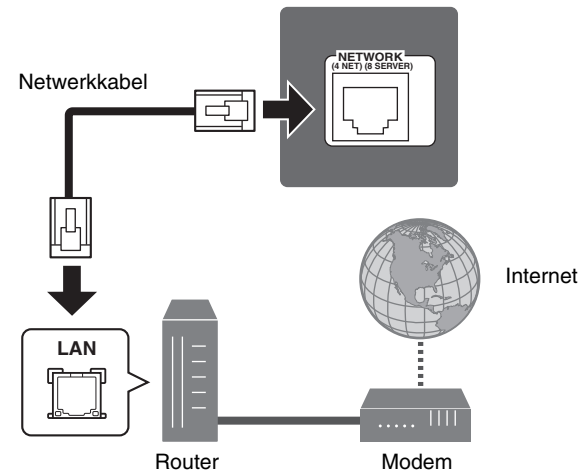

6

Het netsnoer aansluiten op een stopcontact en het toestel aan zetten



Waarschuwing

Alvorens het netsnoer aan te sluiten (alleen modellen voor Taiwan, Brazilië en Centraal- en Zuid-Amerika)

Stel de VOLTAGE SELECTOR (Spanningskiezer) in op uw plaatselijke netspanning.

Mogelijke netspanningen zijn 110–120/220–240 V, 50/60 Hz wisselstroom.

1 Sluit het netsnoer op het stopcontact aan.

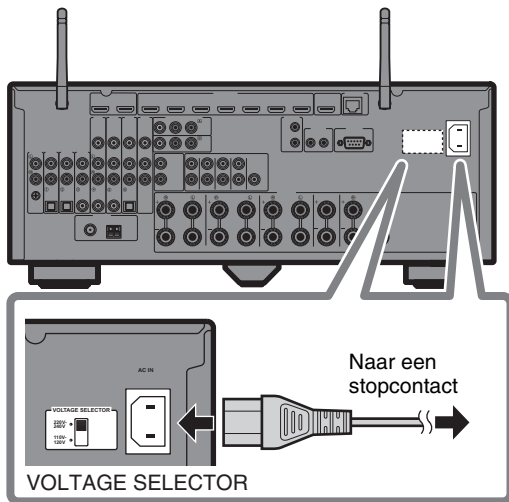

2 Druk op (receiver aan/uit) om het toestel in te schakelen.

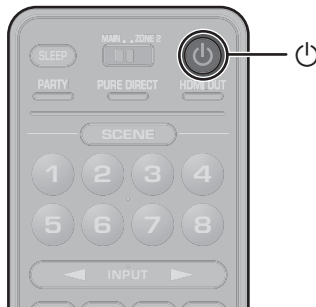

3 Zet de tv aan en zet de tv-ingang op weergave van de video van het toestel (HDMI OUT-aansluiting).

Het onderstaande scherm Network Setup wordt weergegeven op de tv wanneer het toestel voor het eerst na aankoop wordt ingeschakeld. Het kan enkele tientallen seconden duren voordat dit scherm verschijnt (WAC: Wireless Accessory Configuration).

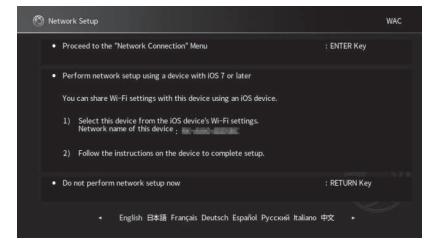

Zie “De iOS-apparaatinstelling delen” onder “Op een draadloos netwerk aansluiten” in de Gebruikershandleiding wanneer deze functie wordt gebruikt om het toestel met een netwerk te verbinden.

In dit document wordt draadloos verbinden met behulp van de MusicCast CONTROLLER-app geïnstalleerd op uw mobiele apparaat uitgelegd. Volg de procedure beschreven onder “8 MusicCast instellen” (p. 95).

Opmerking

Dit scherm wordt niet weergegeven als het toestel via de NETWORK-aansluiting met een router is verbonden (bedrade verbinding).

7

De luidsprekerinstellingen automatisch optimaliseren (YPAO)

De functie Yamaha Parametric room Acoustic Optimizer (YPAO) detecteert de luidsprekeraansluitingen, meet de afstanden tussen de luidsprekers en uw luisterpositie(s) en optimaliseert vervolgens de luidsprekerinstellingen, zoals de volumebalans en de akoestische parameters, zodat ze bij uw ruimte passen.

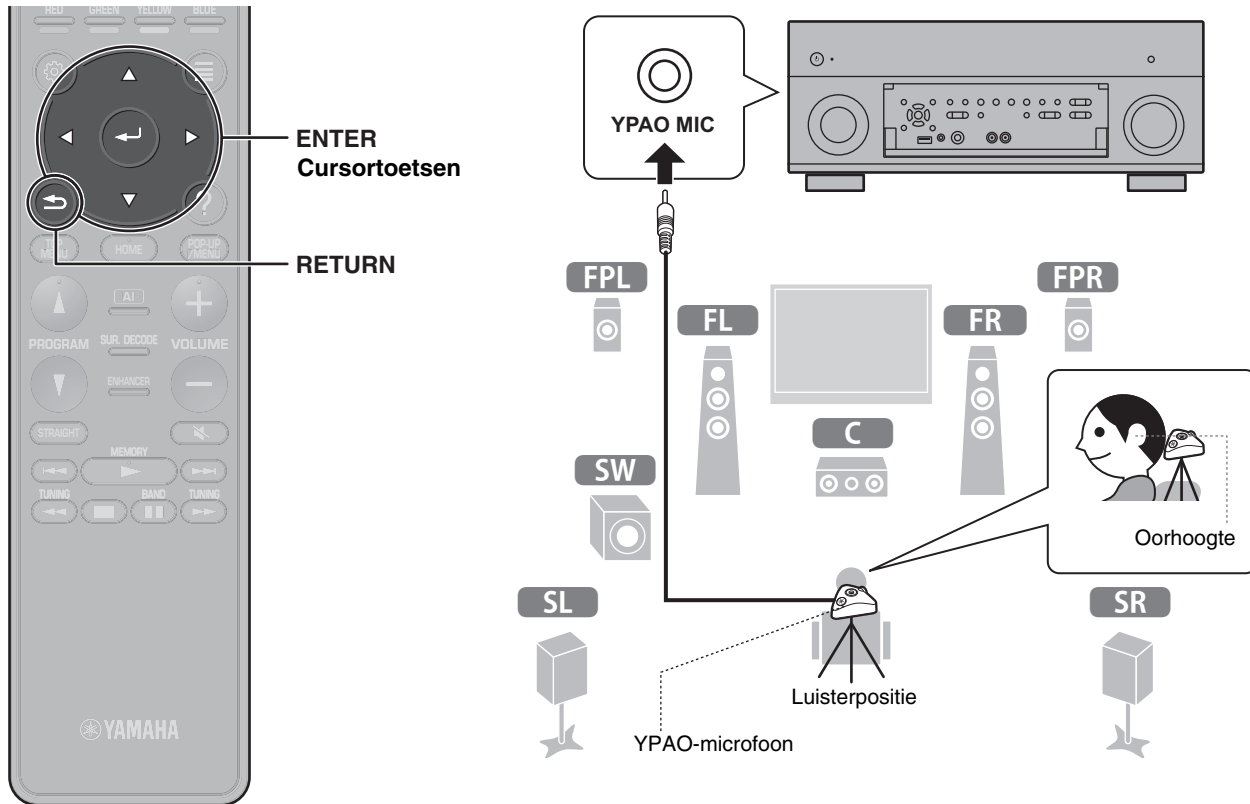

Let op het volgende wat betreft de YPAO-meting

- Er worden testtonen weergegeven op een hoog volume, wat kleine kinderen kan verrassen of beangstigen.
- Het volume van de testtonen kan niet worden aangepast.
- Houd de ruimte zo stil mogelijk.
- Blijf in een hoek van de ruimte staan, achter de luisterpositie, zodat u geen obstakel vormt tussen de luidsprekers en de YPAO-microfoon.
- Sluit geen hoofdtelefoon aan.

1 Schakel de subwoofer in en stel het volume in op de helft.

Als de cross-overfrequentie kan worden aangepast, stelt u deze in op het maximum.

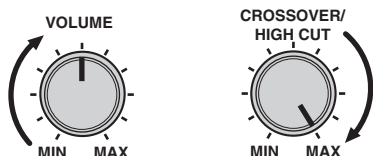

2 Plaats de YPAO-microfoon op uw luisterpositie en sluit deze aan op de YPAO MIC-aansluiting op het voorpaneel.

Het onderstaande scherm wordt op de tv weergegeven.

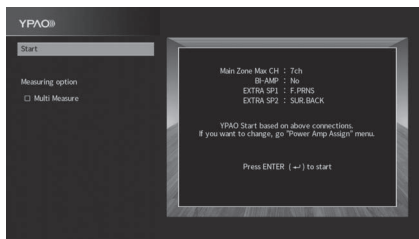

Opmerking

Plaats de YPAO-microfoon op uw luisterpositie (op dezelfde hoogte als uw oren). Wij raden u aan een statief als microfoonstandaard te gebruiken. U kunt de statiefschroeven gebruiken om de microfoon te stabiliseren.

3 Gebruik de cursortoetsen om “Start” te selecteren en druk dan op ENTER.

De meting begint na 10 seconden.

De meting duurt ongeveer 3 minuten.

Het onderstaande scherm wordt op de tv weergegeven wanneer de meting is voltooid.

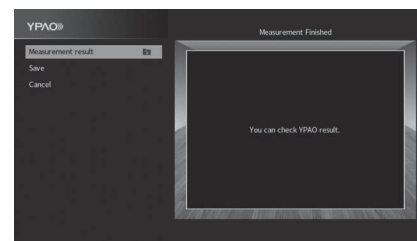

Opmerking

Raadpleeg “De luidsprekerinstellingen automatisch optimaliseren (YPAO)” in de Gebruikershandleiding als een foutbericht (zoals ERROR 1) of waarschuwingsbericht (zoals WARNING 2) verschijnt.

4 Selecteer “Measurement result” en druk dan op ENTER om het resultaat te tonen, indien nodig.

Nadat het resultaat is gecontroleerd, drukt u op RETURN om terug te keren naar het “Measurement Finished” scherm.

5 Gebruik de cursortoetsen om “Save” te selecteren en druk dan op ENTER.

6 Koppel de YPAO-microfoon los van het toestel.

Hiermee is de optimalisatie van de luidsprekerinstellingen voltooid.

8

MusicCast instellen

Wat is MusicCast

MusicCast is een nieuwe draadloze muziekmethode van Yamaha waarmee u in al uw kamers met diverse apparaten de gewenste muziek kunt weergeven. U kunt genieten van de muziek van uw smartphone, pc, NAS-drive en muziekstreamingservice op elke plaats in uw huis met behulp van een gebruiksvriendelijke app. Voor verdere details en een overzicht van de MusicCast-compatibele producten wordt u verwezen naar de volgende site: <http://www.yamaha.com/musiccast/>

- Naadloze bediening van alle MusicCast-compatibele apparaten met de speciale app “MusicCast CONTROLLER”.
- Weergeven van de muziek van muziekstreamingservices. (De compatibele muziekstreamingservices kunnen verschillen afhankelijk van uw land en product.)
- Configureer draadloze netwerkinstellingen van MusicCast-compatibele apparaten.

Opmerking

Zie de Gebruikershandleiding voor informatie over de andere draadloze verbindingsmethoden als de MusicCast CONTROLLER-app niet wordt gebruikt.

Gebruik van MusicCast CONTROLLER

Om de netwerkfuncties van het MusicCast-compatibele apparaat te gebruiken, hebt u de speciale app “MusicCast CONTROLLER” nodig voor de bediening. Zoek de gratis app “MusicCast CONTROLLER” in de App Store of Google Play en installeer deze op uw apparaat.

Dit toestel aan het MusicCast-netwerk toevoegen

Volg de onderstaande aanwijzingen om het toestel aan het MusicCast-netwerk toe te voegen. U kunt ook tegelijk de draadloze netwerkinstellingen van het toestel configureren.

Opmerking

U hebt de SSID en de beveiligingscode voor uw netwerk nodig.

- 1 Tik op de “MusicCast CONTROLLER” app  op uw mobiel apparaat en tik dan op “Setup”.**

Opmerking

Als u reeds andere MusicCast-compatibele apparaten met het netwerk hebt verbonden, tikt u op “Settings” en dan op “Add New Device”.

- 2 Volg de aanwijzingen op het scherm van de app.**

- 3** Houd de **CONNECT**-toets op het voorpaneel van het toestel 5 seconden ingedrukt zoals aangegeven door de app.

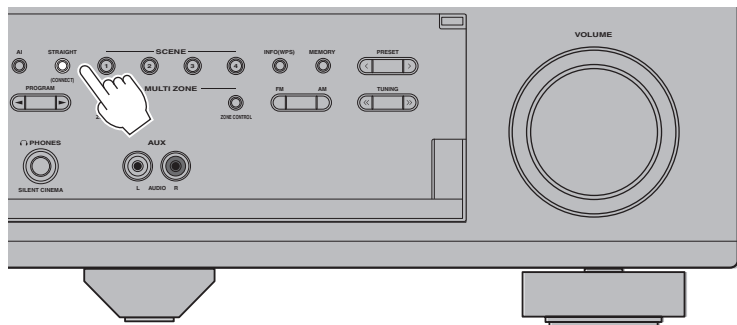

- 4** Volg de aanwijzingen op het scherm van de app om de netwerkinstellingen te maken.

Wanneer er een verbinding tot stand is gebracht, verschijnt "Completed" op het display op het voorpaneel van het toestel.

De netwerkverbinding met de MusicCast CONTROLLER-app is nu voltooid en het toestel is geregistreerd als een MusicCast-compatibel apparaat.

Weergeven

In dit hoofdstuk wordt de basisbediening beschreven, zoals het afspelen van Blu-ray discs en DVD's, en het afstemmen op radiozenders. De meeste bedieningsfuncties kunnen worden uitgevoerd met de afstandsbediening.

Basisweergavefuncties

Het toestel is voorzien van verschillende geluidsprogramma's en surrounddecoders waarmee u kunt genieten van weergavebronnen met uw favoriete geluidsmodus.

PURE DIRECT: Wanneer PURE DIRECT wordt ingedrukt en de modus voor rechtstreeks afspelen is ingeschakeld, geeft dit toestel de geselecteerde signaalbron weer met zo min mogelijk tussenliggende schakelingen. Zo kunt u genieten van hifi-geluidskwaliteit.

PROGRAM (Δ/∇): Hiermee kunt u geluidsprogramma's voor films, muziek en onbewerkte weergave selecteren.

STRAIGHT: De signaalbronnen worden weergegeven zonder geluidseldeffecten.

AI (SURROUND: AI): Deze functie analyseert onmiddellijk het geluidsmateriaal waarbij wordt ingezoomd op geluidselementen zoals de dialoog, de achtergrondmuziek, de omgevingsgeluiden en de geluidseffecten, en optimaliseert op basis daarvan het surroundeffect in real-time. Dit creëert een zeer realistisch geluid met een sterk expressief vermogen dat ver boven de conventionele geluidseldeffecten staat.

SUR. DECODE*: Met de surrounddecoder is onbewerkte meerkanaals weergave van 2-kanaals bronnen mogelijk.

ENHANCER: Gecomprimeerde muziek opgeslagen op een Bluetooth-apparaat of een USB-opslagapparaat wordt afgespeeld met meer diepte en breedte.

* We raden Dolby Surround aan wanneer er Dolby-materiaal wordt gestreamd via het netwerk.

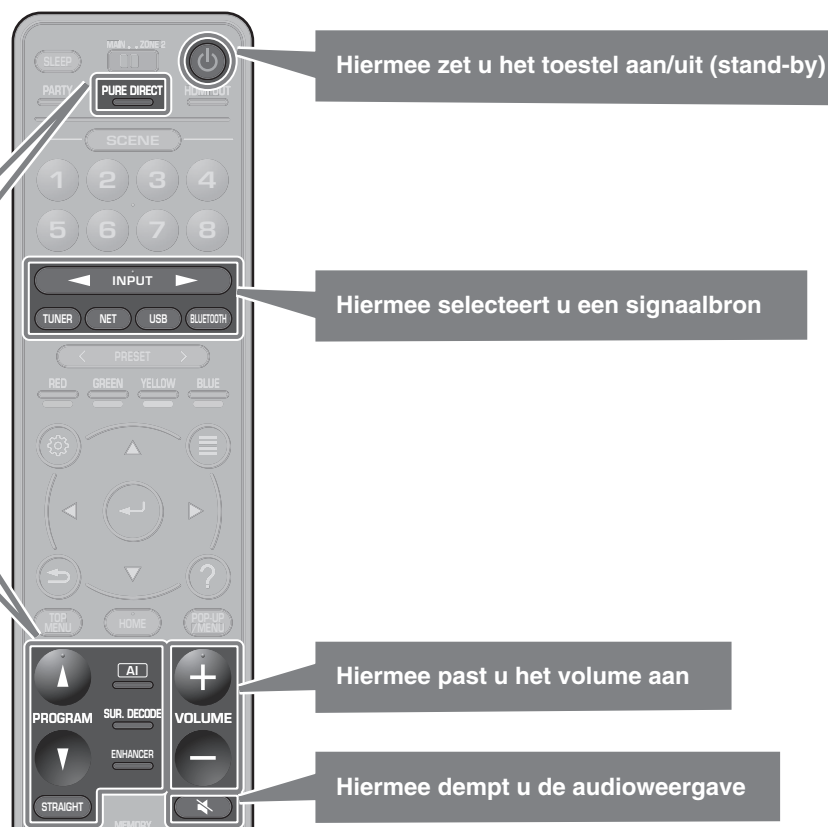

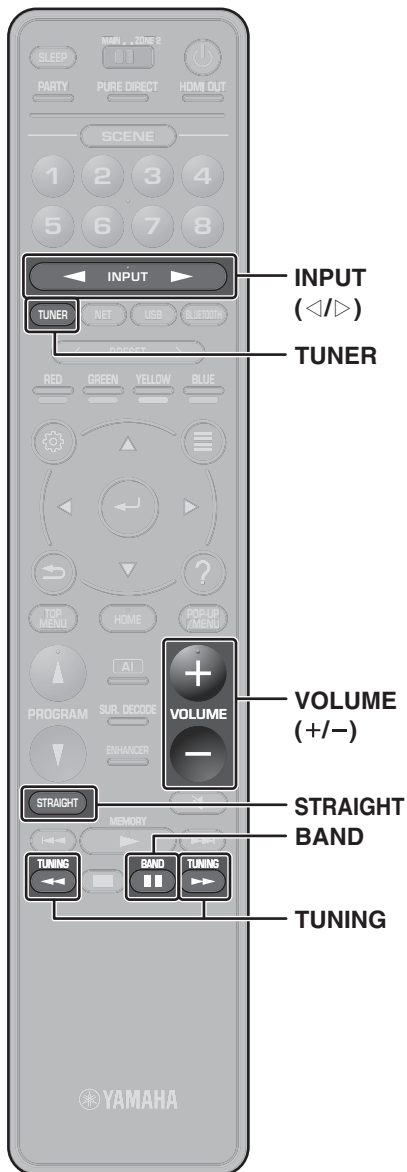

Een BD/DVD afspelen

We raden u aan multikanaals audio (5.1-kanaals of meer) weer te geven om het surroundgeluid dat door dit toestel wordt geproduceerd te kunnen ervaren.

- 1 Zet de BD/DVD-speler aan.**
- 2 Druk enkele malen op INPUT (</>) om “AV 1” te selecteren.**

Het is mogelijk dat de naam van het aangesloten apparaat, zoals “BD player”, wordt aangegeven.



Signaalbron

Apparaatnaam

- 3 Start de weergave op de BD/DVD-speler.**
- 4 Druk op STRAIGHT om “STRAIGHT” te selecteren.**

Opmerking

Als “STRAIGHT” (de gewone decodeermodus) is ingeschakeld, geeft elke luidspreker direct het eigen kanaal weer (zonder geluidsveldverwerking).

- 5 Druk op VOLUME om het volume aan te passen.**

Opmerking

Wanneer er geen geluid wordt gehoord of wanneer een bepaalde luidspreker geen geluid produceert, zie dan “Problemen oplossen”.

Luisteren naar FM/AM-radio

(Behalve modellen Australië, Groot-Brittannië, Europees vasteland, Rusland en Midden-Oosten)

- 1 Druk op TUNER om “TUNER” als de signaalbron te selecteren.**
- 2 Druk op BAND om FM of AM te selecteren.**
- 3 Druk op TUNING om een frequentie in te stellen.**

Houd de toets ongeveer een seconde ingedrukt om automatisch naar zenders te zoeken.



“TUNED” gaat branden als het toestel een signaal van een FM/AM-radiozender ontvangt.
 “STEREO” gaat branden als het toestel een stereo FM-radiosignaal ontvangt.



De frequentiestappen instellen (alleen modellen voor Azië, Taiwan, Brazilië, algemene modellen, en modellen voor Centraal- en Zuid-Amerika)

Bij het verlaten van de fabriek zijn de frequentiestappen ingesteld op 50 kHz voor FM en 9 kHz voor AM.

Afhankelijk van uw land of regio kunt u de frequentiestappen instellen op 100 kHz voor FM en 10 kHz voor AM.

- 1 Zet het toestel in de stand-bymodus.
- 2 Houd **STRAIGHT** op het voorpaneel ingedrukt en druk dan op **MAIN ZONE** .
- 3 Druk enkele malen op **PROGRAM** op het voorpaneel om "TUNER FRQ STEP" te selecteren.



- 4 Druk op **STRAIGHT** op het voorpaneel om "FM100/AM10" te selecteren.
- 5 Druk op **MAIN ZONE**  om het toestel uit te schakelen en zet het toestel vervolgens weer aan.

Luisteren naar DAB-radio (Modellen voor Australië, Groot-Brittannië, Europees vasteland, Rusland en Midden-Oosten)

- 1 Druk op **TUNER** om "TUNER" als de signaalbron te selecteren.
- 2 Druk op **BAND** om de DAB-band te selecteren.

Het volgende bericht wordt weergegeven op het voorpaneel als u nog geen eerste scan hebt uitgevoerd.



- 3 Druk op **ENTER** om een eerste scan te starten.



Als de eerste scan is voltooid, stemt het toestel automatisch af op de eerste DAB-radiozender volgens de opgeslagen zendervolgorde.



- 4 Druk herhaaldelijk op **TUNING** om een DAB-radiozender te selecteren.

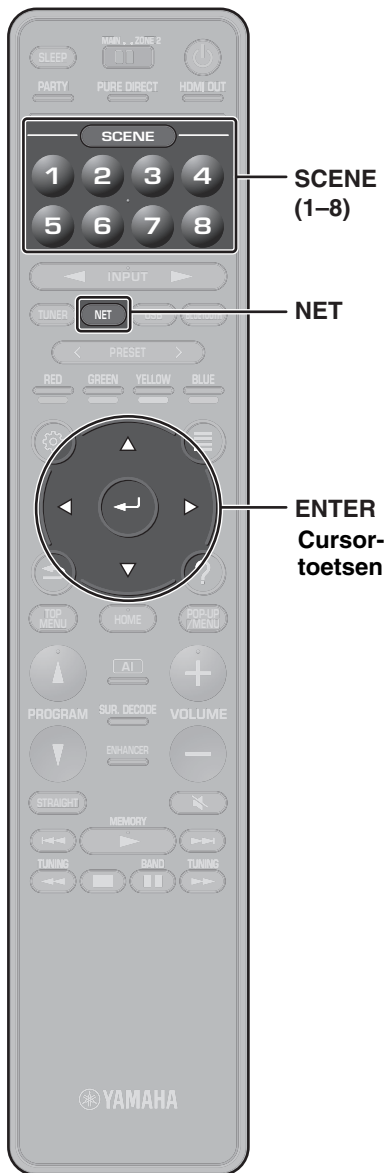

Luisteren naar internetradio

1 Druk enkele malen op NET om “NET RADIO” als de signaalbron te selecteren.

Het bladerscherm wordt weergegeven op de tv.

2 Gebruik de cursortoetsen om een onderdeel te selecteren en druk dan op ENTER.

Als er een internetradiozender is geselecteerd, wordt de weergave gestart en wordt het afspeelscherm weergegeven.

Opmerking

Internetradiozenders kunnen ook met de MusicCast CONTROLLER-app worden geselecteerd die op uw mobiele apparaat is geïnstalleerd.

Luisteren naar de muziek van streamingservices

De MusicCast CONTROLLER-app die op uw mobiele apparaat is geïnstalleerd kan worden gebruikt voor de ontvangst van streamingservices.

- 1 Selecteer een streamingservice op het MusicCast CONTROLLER-scherm van de app.
- 2 Selecteer een zender.

Opmerking

Het volgende kan vereist zijn, afhankelijk van de gebruikte streamingservice.

- Installeren van de streamingservice-app op het mobiele apparaat
- Registreren van een streamingservice-account

Opmerkingen over streamingservices

- Streamingservices kunnen zonder kennisgeving worden gewijzigd of gestopt.
- Ondersteunde streamingservices kunnen variëren, afhankelijk van het land of de regio waarin deze worden gebruikt.

SCENE-functie

De signaalbronnen en de instellingen van het toestel die zijn toegewezen aan de SCENE (1–8)-toetsen kunnen worden geselecteerd met een enkele druk op een toets (SCENE-functie). Wanneer op een SCENE (1–8)-toets wordt gedrukt, wordt het toestel automatisch ingeschakeld als het uitgeschakeld stond.

Bij het verlaten van de fabriek zijn de volgende signaalbronnen aan de SCENE (1–8)-toetsen toegewezen.

SCENE-toets	SCENE-naam	Ingang
1	Movie Viewing	AV 1
2	RADIO Listening	TUNER
3	Music Listening	AUDIO 2
4	NET Audio Listening	NET RADIO
5	STB Viewing	AV 2
6	Game Playing	AV 3
7	TV Viewing	AUDIO 1
8	Media Server Listening	SERVER

Zie de Gebruikershandleiding voor de andere instellingen dan die hierboven zijn getoond.

Een scène registreren

De instellingen die bij het verlaten van de fabriek aan de SCENE (1–8)-toetsen zijn toegewezen, kunnen naar eigen voorkeur worden veranderd.

1. Geef een signaalbron weer.
2. Kies de instellingen voor de diverse functies zoals het geluidsprogramma en de Compressed Music Enhancer.
3. Houd een SCENE (1–8)-toets ingedrukt totdat “SET Complete” op het voorpaneeldisplay verschijnt.

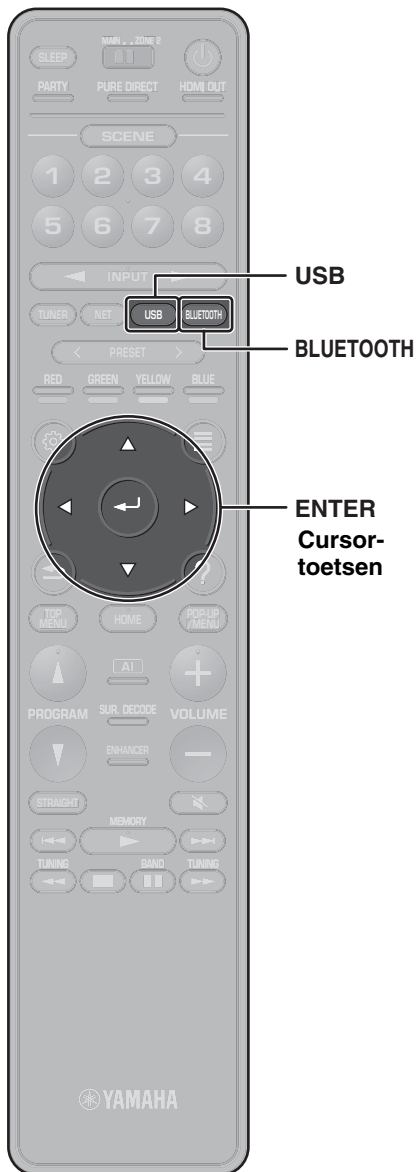

Muziek afspelen van een Bluetooth® apparaat

- 1** Druk op **BLUETOOTH** om “Bluetooth” als de signaalbron te selecteren.
- 2** Selecteer het toestel (netwerknamen van het toestel) in de lijst van beschikbare toestellen op het Bluetooth-apparaat.
 Als er een wachtwoord vereist is, vult u het nummer “0000” in.
 Wanneer de verbinding tot stand is gebracht, gaat de Bluetooth indicator op het display op het voorpaneel branden.
- 3** Selecteer een muziekstuk en begin met de weergave op het Bluetooth-apparaat.

Muziek afspelen van een USB-flashdrive

- 1** Sluit de USB-flashdrive op de USB-aansluiting aan.

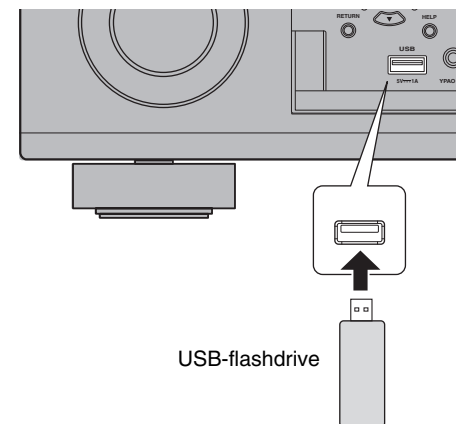

Opmerking

Sluit de USB-flashdrive rechtstreeks op de USB-aansluiting aan. Gebruik geen verlengsnoer.

- 2** Druk op **USB** om “USB” als de signaalbron te selecteren.
 Het bladerscherm wordt weergegeven op de tv.
- 3** Gebruik de cursortoetsen om een onderdeel te selecteren en druk dan op **ENTER**.
 Als er een muziekstuk is geselecteerd, wordt de weergave gestart en wordt het afspeelscherm weergegeven.

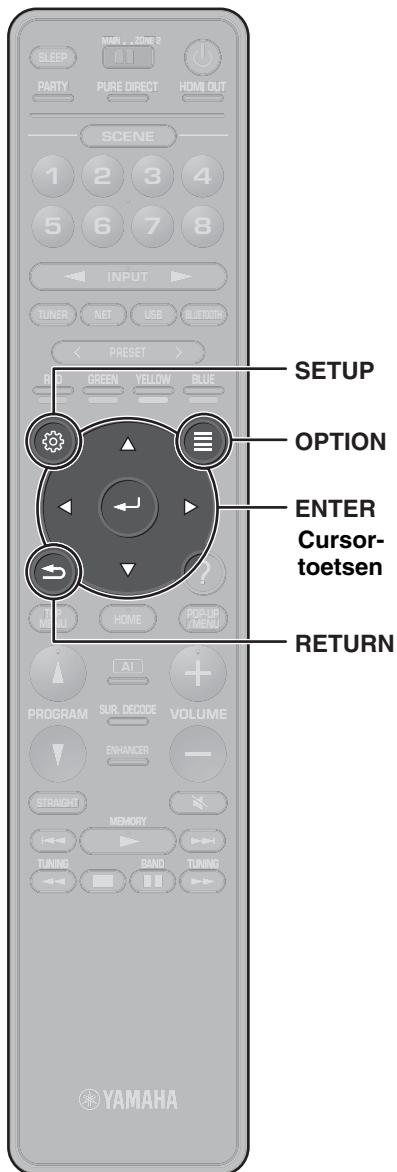

Basisbediening van het Opties-menu

In dit gedeelte wordt de basisbediening van het Opties-menu beschreven. Het Opties-menu kan worden gebruikt om de weergavefuncties van het toestel te configureren overeenkomstig de signaalbron.

1 Druk op OPTION.



Het Opties-menu wordt ook weergegeven op het scherm.

2 Gebruik de cursortoetsen om een onderdeel te selecteren en druk dan op ENTER.

Druk tijdens menuhandelingen op RETURN om terug te keren naar het vorige scherm.

3 Gebruik de cursortoetsen om een instelling te selecteren.

4 Druk op OPTION.

Zie “Weergave-instellingen configureren voor verschillende weergavebronnen (menu Option)” in de Gebruikershandleiding voor verdere informatie.

Basisbediening van het Instellingen-menu

In dit gedeelte wordt de basisbediening van het Instellingen-menu beschreven. Het Instellingen-menu kan worden gebruikt om de diverse functies van het toestel nauwkeurig in te stellen.

1 Druk op SETUP.

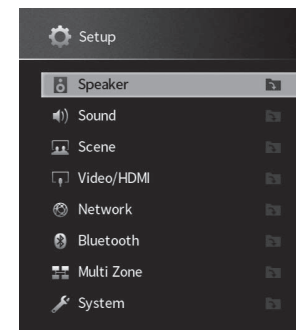

2 Gebruik de cursortoetsen om een menu te selecteren en druk dan op ENTER.

Druk tijdens menuhandelingen op RETURN om terug te keren naar het vorige scherm.

3 Gebruik de cursortoetsen om een onderdeel te selecteren en druk dan op ENTER.

4 Gebruik de cursortoetsen om een instelling te selecteren.

5 Druk op SETUP.

Zie “Verschillende functies configureren (menu Setup)” in de Gebruikershandleiding voor verdere informatie.

Problemen oplossen

Controleer bij problemen eerst de volgende zaken.

Wanneer het toestel niet naar behoren functioneert, moet u controleren of:

- het netsnoer van het toestel, de tv en de weergaveapparaten (zoals bd/dvd-spelers) goed zijn aangesloten op de stopcontacten.
- het toestel, de subwoofer, de tv en de weergaveapparaten (zoals bd/dvd-spelers) zijn ingeschakeld.
- de stekkers van elke kabel stevig zijn bevestigd aan de aansluitingen op elk apparaat.

Als er geen probleem is met de stroomvoorziening en de kabels, zie dan de aanwijzingen in de onderstaande tabel.

Als het probleem niet hieronder vermeld staat, of als de aanwijzingen het probleem niet verhelpen, zet het toestel dan uit, haal de stekker uit het stopcontact en neem contact op met uw dichtstbijzijnde Yamaha-dealer of servicecentrum.

Probleem	Oorzaak	Oplossing
De stroom gaat niet aan.	Het veiligheidscircuit werd 3 keer achter elkaar geactiveerd. Als het toestel zich in deze toestand bevindt, knippert de stand-by-indicator op het voorpaneel van het toestel als u probeert om het toestel in te schakelen.	Uit veiligheidsoverwegingen kan de stroom van dit toestel niet worden ingeschakeld. Neem contact op met uw dichtstbijzijnde Yamaha-dealer of servicecentrum om een reparatie aan te vragen.
De stroom van dit toestel wordt onmiddellijk uitgeschakeld (stand-bymodus).	Het toestel was ingeschakeld terwijl er kortsluiting was in een luidsprekerkabel.	Vlecht de blootliggende draden van elke luidsprekerkabel stevig om en sluit de luidsprekers opnieuw aan op het toestel (p. 87).
Het toestel reageert niet.	De interne microcomputer blijft hangen door een externe elektrische schok (bijvoorbeeld blikseminslag en ontlading van statische elektriciteit) of door een daling van het voltage van de stroomvoorziening.	Houd MAIN ZONE  op het voorpaneel van het toestel minstens 10 seconden ingedrukt om het toestel te initialiseren en opnieuw op te starten. (Als het probleem zich blijft voordoen, haalt u het netsnoer uit het stopcontact en steekt u het er weer in.)
Geen geluid.	Er is een andere signaalbron geselecteerd.	Selecteer de juiste signaalbron met de signaalkeuzetoetsen.
	Het toestel ontvangt signalen die het niet kan reproduceren.	Sommige digitale audio-indelingen kunnen niet op het toestel worden weergegeven. Kies "Information" in het "Setup" menu (p. 102) als u de audio-indeling van het ingangssignaal wilt controleren.

Probleem	Oorzaak	Oplossing
Er wordt geen geluid weergegeven door een bepaalde luidspreker.	De weergavebron bevat geen signaal voor het kanaal.	Kies "Information" in het "Setup" menu (p. 102) als u het audiosignaal wilt controleren.
	Het geselecteerde geluidsprogramma/decoder maakt geen gebruik van de luidspreker.	Kies "Test Tone" in het "Setup" menu (p. 102) als u de luidsprekerweergave wilt controleren.
	De audioweergave door de luidspreker is uitgeschakeld.	Voer YPAO (p. 93) uit. Kies "Configuration" in het "Setup" menu om de luidsprekerinstellingen te veranderen.
Er klinkt geen geluid uit de subwoofer.	De weergavebron bevat geen LFE of zeer lage frequentiesignalen.	Gebruik "Test Tone" in het "Setup" menu (p. 102) om te controleren of de subwoofer juist werkt.
	Weergave door de subwoofer is uitgeschakeld.	Voer YPAO (p. 93) uit. Zet "Subwoofer" in het "Setup" menu op "Use" (p. 102).
Geen video.	Er is een andere signaalbron geselecteerd op het toestel.	Selecteer de juiste signaalbron met de signaalkeuzetoetsen.
	Er is een andere signaalbron geselecteerd op de tv.	Wijzig de signaalbron op de tv om de video van dit toestel weer te geven.
Er wordt geen video weergegeven van het weergaveapparaat dat via HDMI op het toestel is aangesloten.	Het ingevoerde videosignaal (resolutie) wordt niet ondersteund door het toestel.	Zie "Information" onder "Video/HDMI" in het "Setup" menu (p. 102) om de informatie over het huidige videosignaal (resolutie) te controleren. Zie "Voor HDMI geschikte signalen" in de Gebruikershandleiding voor informatie over de videosignalen die door het toestel worden ondersteund.
	De tv ondersteunt geen HDCP (High-bandwidth Digital Content Protection).	Raadpleeg de instructiehandleidingen van de tv en controleer de technische gegevens van de tv. Als u inhoud wilt weergeven die HDCP 2.2-compatibele apparaten vereist, moeten zowel de tv als het weergaveapparaat HDCP 2.2 ondersteunen.
Kan de verbindinginstellingen op MusicCast CONTROLLER niet maken.	Het mobiele apparaat is niet verbonden met de draadloze router in uw huis.	Verbind het mobiele apparaat met de draadloze router en gebruik dan MusicCast CONTROLLER.
	Het duurt even voor de app om het toestel te detecteren.	Wacht even en controleer ook of uw mobiele apparaat niet in de slaapstand staat.
	De toegang tot het netwerk wordt beperkt door de firewallinstellingen van de draadloze router (toegangspunt).	Controleer de firewallinstelling en het MAC-adresfilter van de draadloze router (toegangspunt).

Technische gegevens

Bluetooth	
Ondersteunde profiel	A2DP, AVRCP
Ondersteunde codec	SBC, AAC
Bluetooth-versie	Ver. 4.2
Draadloos uitgangssignaal	Bluetooth-klasse 2
Maximale communicatie-afstand	10 m zonder interferentie
Ondersteunde inhoudsbeveiliging	SCMS-T

Netwerk		
Wi-Fi-functie	Radiofrequentieband	2,4 GHz, 5 GHz band
	Draadloze LAN-normen: IEEE 802.11 a/b/g/n/ac*	
	* Alleen 20 MHz kanaalbandbreedte	
	Beveiligingsmethode: WEP, WPA2-PSK (AES), Mixed Mode	
	Ondersteunt WPS d.m.v. PIN-methode en drukknopmethode	
	Ondersteunt sharing met iOS-apparaten via draadloze verbinding	

Tuner		
FM/AM-afstembereik	Modellen voor de VS en Canada	[FM] 87,5 MHz tot 107,9 MHz [AM] 530 kHz tot 1710 kHz
	Modellen voor Azië, Taiwan, Brazilië, algemene modellen, en modellen voor Centraal- en Zuid-Amerika	[FM] 87,5/87,50 MHz tot 108,0/108,00 MHz [AM] 530/531 kHz tot 1710/1611 kHz
	Modellen voor China en Taiwan	[FM] 87,50 MHz tot 108,00 MHz [AM] 531 kHz tot 1611 kHz
DAB/FM-afstembereik	Modellen voor Australië, Groot-Brittannië, Europees vasteland, Rusland en Midden-Oosten	[DAB] 174 MHz tot 240 MHz (band III) [FM] 87,50 MHz tot 108,00 MHz

Algemeen		
Stroomvoorziening	Modellen voor de VS en Canada	120 V wisselstroom, 60 Hz
	Model voor Taiwan	110 tot 120 V wisselstroom, 50/60 Hz
	Modellen voor Brazilië en Centraal- en Zuid-Amerika	110 tot 120/220 tot 240 V wisselstroom, 50/60 Hz
	Model voor China	220 V wisselstroom, 50 Hz
	Model voor Korea	220 V wisselstroom, 60 Hz
	Model voor Australië	240 V wisselstroom, 50 Hz

Algemeen			
Stroomvoorziening	Modellen voor Groot-Brittannië, Europees vasteland, Rusland en Midden-Oosten	230 V wisselstroom, 50 Hz	
	Modellen voor Azië en algemene modellen	220 tot 240 V wisselstroom, 50/60 Hz	
Stroomverbruik	Modellen voor de VS en Canada	450 W	
	Overige modellen	420 W	
Stroomverbruik in standby	HDMI-regeling Uit/Stand-by via Uit/Netwerkstand-by UIT	0,1 W	
	HDMI-regeling Aan/Stand-by via Aan/Netwerkstand-by UIT Ingang: AV 1 (HDMI geen signaal)	1,4 W	
	HDMI-regeling UIT/Stand-by via UIT/Netwerkstand-by AAN/Bluetooth-stand-by UIT	Bedraad	1,4 W
		Draadloze (Wi-Fi)	1,7 W
	HDMI-regeling UIT/Stand-by via UIT/Netwerkstand-by AAN (bedraad)/Bluetooth-stand-by AAN	1,5 W	
	HDMI-regeling AAN/Stand-by via AAN/Netwerkstand-by AAN (Wi-Fi)/Bluetooth-stand-by AAN	2,5 W	
Maximaal stroomverbruik	Alleen modellen voor Azië, Taiwan, Brazilië, algemene modellen, en modellen voor Centraal- en Zuid-Amerika	1190 W	
Afmetingen (B X H X D)	435 x 182 x 439 mm		
Referentie-afmetingen (met antenne voor draadloze verbinding recht over-eind) * Inclusief poten en uitsteeksels	435 x 259 x 439 mm		
Gewicht	14,9 kg		

De inhoud van deze handleiding geldt voor de meest recente specificaties op de datum van publicatie. Raadpleeg de Gebruikershandleiding op de Yamaha-website voor de technische gegevens die hierboven niet zijn vermeld en voor de meest recente informatie over het toestel.

FORHOLDSREGLER

LÆS VENLIGST OMHYGGELIGT FØR BRUG. SØRG FOR AT FØLGE DISSE ANVISNINGER.

De forholdsregler, der er anført nedenfor, for at forhindre risiko for personskade for brugeren og andre samt for at undgå materielle skader, og at hjælpe brugeren med at bruge enheden korrekt og sikkert. Sørg for at følge disse anvisninger.

Efter at have læst denne vejledning, skal du huske at gemme den på et sikkert sted, hvor der til enhver tid kan henvises til den.

- Sørg for at anmode om inspektioner eller reparationer fra forhandleren, hvor du købte enheden eller fra kvalificeret Yamaha servicepersonale.
- Yamaha kan ikke holdes ansvarlig for skade på dig eller skade på produkterne som følge af ukorrekt brug eller modifikationer af enheden eller data, der går tabt eller ødelagt.
- Dette produkt er til almindelige boliger. Anvend ikke til applikationer, der kræver høj pålidelighed, såsom styring af liv, sundhedspleje eller værdifulde aktiver.



Advarsel

Dette indhold angiver "risiko for alvorlig skade eller død".

Strømforsyning / strømkabel

- Gør ikke noget, der kan beskadige netledningen.
 - Må ikke placeres i nærheden af et varmeapparat.
 - Må ikke bøjes for meget eller ændres
 - Må ikke rideses
 - Må ikke placeres under en tung genstand.
- Brug af netledning/adapter med eksponeret ledning kan forårsage elektrisk stød eller brand.
- Rør ikke ved stikket eller ledningen, hvis der er risiko for lynnedslag. Manglende overholdelse af dette kan medføre elektrisk stød.
 - Brug denne enhed med den strømspænding, der er trykt på den. Manglende tilslutning til en passende stikkontakt kan forårsage brand, elektrisk stød eller funktionsfejl.

- Sørg for at anvende netledningen. Anvend endvidere ikke den medfølgende netledning til andre enheder. Manglende overholdelse af ovenstående kan forårsage brand, forbrændinger eller funktionsfejl.
- Kontroller det elektriske stik regelmæssigt, og fjern eventuelt snavs eller støv, som kan have sat sig på det. Manglende overholdelse kan forårsage brand eller elektrisk stød.
- Ved opsætning af enheden, sørg for at stikkontakten er let tilgængelig. Hvis der opstår problemer eller fejl, skal du øjeblikkeligt slukke for strømkontakten og tage stikket ud af stikkontakten. Selv når strømafbryderen er slukket, så længe netledningen ikke er trukket ud af stikkontakten, slukkes apparatet ikke fra strømkilden.
- Hvis du høre torden eller tror at der vil komme lynnedslag, skal du straks slukke for strømkontakten og trække stikket ud af stikkontakten. Manglende overholdelse af dette kan forårsage brand eller funktionsfejl.
- Hvis du ikke bruger enheden i længere tid, skal du sørge for at trække stikket ud af stikkontakten. Manglende overholdelse af dette kan forårsage brand eller funktionsfejl.

Må ikke adskilles

- Undlad at adskille eller modificere denne enhed. Manglende overholdelse af dette kan medføre brand, elektrisk stød, skade eller funktionsfejl. Hvis du bemærker uregelmæssigheder, skal du sørge for at få en inspektion eller reparation fra forhandleren, hvor du købte enheden eller fra kvalificeret Yamaha servicepersonale.

Vand advarsel

- Udsæt ikke enheden for regn, brug den ikke nær vand eller ved fugtige eller våde betingelser og læg den ikke på beholdere (såsom vaser, flasker eller glas), der indeholder væsker, der kan spildes i åbninger eller steder, hvor vand kan falde. Hvis en væske såsom vand trænger ind i enheden, kan det forårsage brand, elektriske stød eller fejlfunktioner. Hvis væske som vand siver ind i enheden, skal du straks slukke for strømmen og tage stikket ud af stikkontakten. Anmod derefter om inspektion fra forhandleren, hvor du købte enheden eller fra kvalificeret Yamaha servicepersonale.
- Indsæt eller fjern aldrig et elektrisk stik med våde hænder. Denne enhed må ikke håndteres med våde hænder. Manglende overholdelse af dette kan medføre elektrisk stød eller fejl.

Advarsel om brand

- Placer ikke nogen brændende genstande eller åben ild i nærheden af enheden, da dette kan forårsage brand.

Vedligeholdelse og pleje

- Brug ikke aerosoler eller spraykemikalier, der indeholder brændbare gasser til rensning eller smøring. Den brændbare gas vil forblive inde i enheden, hvilket kan forårsage eksplosion eller brand.

Batteribrug

- Skil ikke batteriet ad. Hvis indholdet af batteriet kommer på hænderne eller i øjnene, kan det medføre blindhed eller kemiske forbrændinger.
- Smid ikke brugte batterier i ilden. Dette kan medføre, at batteriet eksploderer, hvilket kan

forårsage brand eller personskade.

- Undgå at udsætte batteriet for høje temperaturer, f.eks. direkte sollys eller brand. Batteriet kan revne og medføre brand eller skade.
- Forsøg ikke at genoplade batterier, der ikke er beregnet til at blive opladet. Opladningen kan få batteriet til at sprække eller lække, som kan forårsage blindhed, kemiske forbrændinger eller skader.
- Hvis batterierne lækker, undgå kontakt med den lakkede væske. Hvis batterivæsken kommer i kontakt med øjnene, munden eller på huden, vaskes straks med vand og søg lægehjælp. Batterivæske er ætsende og kan forårsage tab af syn eller kemiske forbrændinger.

Trådløs enhed

- Brug ikke enheden i nærheden af hospitalsudstyr eller i medicinske faciliteter. Radiobølger fra denne enhed kan påvirke elektro-medicinsk udstyr.
- Brug ikke denne enhed inden for 15 cm fra personer med et hjertepacemaker implantat eller et defibrillator implantat. Radiobølger fra denne enhed kan påvirke elektro-medicinsk udstyr, f.eks. en pacemaker implantat eller defibrillator implantat .

Hvis du bemærker noget unormalt

- Hvis en af følgende fejl opstår, skal du straks slukke for strømmen og fjerne netledningen. Hvis en af følgende fejl opstår, skal du straks slukke alle forstærkere og modtagere.
 - Ledningen/stikket er beskadiget.
 - En usædvanlig lugt eller røg kommer fra enheden.
 - Fremmedlegemer kommer ind i enheden.
 - Der er ingen lyd ved brug.
 - Der er en revne eller skader på enheden.

Fortsat brug kan medføre elektrisk stød, brand eller fejlfunktion. Anmod om inspektion eller reparation fra forhandleren, hvor du købte enheden eller fra kvalificeret Yamaha servicepersonale.

- Pas på ikke at tabe enheden eller udsætte den for stærk indvirkning Hvis du har mistanke om, at enheden kan være blevet beskadiget som følge af fald eller slag, skal du straks slukke for strømmen og tage netledningen ud af stikkontakten. Manglende overholdelse af dette kan medføre elektrisk stød, brand eller funktionsfejl. Anmod straks om inspektion fra forhandleren, hvor du købte enheden eller fra kvalificeret Yamaha servicepersonale.



FORSIGTIG

Dette indhold angiver "risiko for alvorlig skade".

Strømforsyning / strømkabel

- Brug ikke en stikkontakt, hvor strømstikket sidder løst, når det indsættes. Manglende overholdelse af dette kan medføre brand, elektrisk stød eller forbrændinger.
- Når du afmonterer det elektriske stik fra enheden eller en stikkontakt i væggen, skal du altid

holde i stikket og ikke i ledningen. Hvis der trækkes i ledningen kan den blive beskadiget og medføre elektrisk stød eller brand.

- Placer strømstikket helt ind i stikkontakten. Anvendelse af enheden, når den ikke er tilsluttet korrekt kan forårsage at støv samler sig på stikket og forårsager brand eller forbrændinger.

Installation

- Placer ikke enheden i en ustabil position, hvor det ved et uheld kan falde eller falde ned og forårsage personskader.
- Tildæk ikke enhedens ventilationsåbninger (køling). Denne enhed har ventilationshuller i top/side/bund for at undgå at temperaturen bliver for høj. Manglende overholdelse af dette kan lede til at varme bliver fanget inde i enheden og forårsager brand eller funktionsfejl.
- Når denne enhed installeres:
 - Dæk den ikke med en klud.
 - Montér den ikke på et tæppe.
 - Kontroller, at oversiden vender opad; den må ikke monteres på siden eller på hovedet.
 - Brug ikke enheden i et indelukket, dårligt ventileret sted.

Manglende overholdelse af dette kan lede til at varme bliver fanget inde i enheden og forårsager brand eller funktionsfejl. Skal der sikres, at der er tilstrækkelig plads omkring enheden: mindst 30 cm på toppen, 20 cm på siderne og 20 cm på bagsiden.

- Enheden må ikke installeres på steder, hvor det kan komme i kontakt med korroderende gasser eller saltluft. Dette kan medføre fejlfunktion.
- Undgå at være i nærheden af enheden under en katastrofe, som et jordskælv. Da enheden kan vælte eller falde ned og forårsage kvæstelser, gå hurtigt væk fra enheden og til et sikkert sted.
- Før du flytter enheden, skal du huske at slukke for kontakten og fjerne alle forbindelseskabler. Manglende overholdelse af dette kan beskadige kabler eller få dig eller andre til at snuble og falde.
- Når enheden transporteres eller flyttes, skal der altid anvendes to eller flere personer. Forsøger du at løfte enheden alene, kan ryggen muligvis tage skade, det kan medføre andre skader eller skade selve enheden.
- For korrekt installation af udendørs antenne, skal du sørge for at få det gjort af den forhandler, hvor du købte enheden eller af kvalificeret servicepersonale. Manglende overholdelse af dette kan medføre at enheden kan falde ned og forårsage kvæstelser. Installationen kræver særlig ekspertise og erfaring.

Høretab

- Brug ikke enheden/højtalerne eller hovedtelefonerne i længere tid ved et højt eller ubehageligt lydniveau, da dette kan medføre permanente høreskader. Hvis du oplever nedsat hørelse eller ringen for ørerne, skal du kontakte en læge.
- Før du tilslutter enheden til andre enheder, skal du slukke for strømmen til alle enheder. Før du tænder eller slukker for strømmen til alle enheder, skal du sørge for, at alle lyd niveauer er indstillet til minimum. Hvis ikke, kan det medføre hørenedsættelse, elektrisk stød eller beskadigelse af enheden.
- Når du tænder for strømmen i dit lydsystem, skal du altid tænde for forstærkeren eller modtageren SIDST for at undgå høretab og højtalerbeskadigelse. Når du slukker for strømmen, skal forstærkeren eller modtageren være afbrudt FØRST af samme grund. Manglende overholdelse af ovennævnte kan medføre nedsat hørelse eller ødelægge højtalerne.

Vedligeholdelse

- Tag stikket ud af stikkontakten, inden du rengør enheden. Manglende overholdelse af dette kan medføre elektrisk stød.

Forsigtig ved håndtering



- Undgå at berøre overfladen der har denne etiket. Det kan forårsage forbrændinger. Etiketten på enheden angiver, at overfladen hvor etiketten er anbragt kan blive varm under drift.
- Stik aldrig hånden eller fingrene ind i ventilationshullerne i denne enhed. Manglende overholdelse af dette kan forårsage skade.
- Stik aldrig fremmedlegemer som f.eks. metal eller papir ind i ventilationshullerne i denne enhed. Manglende overholdelse af dette kan medføre brand, elektrisk stød eller fejl. Hvis der kommer fremmedlegemer ind i enheden, skal du straks slukke for strømmen og tag enetledningen ud af stikkontakten og anmode om en inspektion hos den forhandler, hvor du købte enheden eller fra Yamaha kvalificeret servicepersonale.
- Gør ikke følgende:
 - Placer tunge genstande oven på udstyret.
 - Placer udstyret i en stak.
 - Anvend urimelig kraft til knapper, kontakter, indgangs- / udgangsterminaler mv.
- Undgå at trække i de tilsluttede kabler for at undgå kvæstelser eller beskadigelse af maskinen ved at få den til at falde.

Batteribrug

- Udskift altid alle batterier samtidig. Brug ikke nye batterier sammen med gamle. Brug af nye batterier med gamle kan forårsage brand, forbrænding, eller betændelse pga. lækage af væske.
- Brug ikke andre batterier end de anbefalede batterier. Det kan forårsage brand, forbrændinger eller betændelse som følge af lækage.
- Bland ikke forskellige batterityper, f.eks. alkaline batterier med mangan batterier, eller batterier fra forskellige producenter eller forskellige batterityper fra samme producent, da dette kan forårsage brand, forbrænding, betændelse eller betændelse som følge af væskelækage.
- Hold batterier væk fra børn. Et barn kan komme til at sluges et batteri. Manglende overholdelse af dette kan også forårsage betændelse som følge af batterivæskelækage.
- Put ikke batterier i lommer eller tasker, bær eller opbevar ikke batterier sammen med metalstykker. Batteriet kan kortsluttes, sprænges eller lækkes, hvilket forårsager brand eller skade.
- Sørg altid for at alle batterier er sat i overensstemmelse med +/- polaritetsmærkerne. Undladelse af dette kan resultere i brand, forbrændinger eller betændelse som følge af væskelækage.
- Når batterierne løber tør, eller hvis enheden ikke skal bruges i længere tid, skal du fjerne batterierne fra fjernbetjeningen for at undgå risiko for lækage af batterivæske.
- Når du skal gemme eller kassere batterierne, isolerer terminalområdet ved anvendelse af tape eller anden beskyttelse. Hvis de blandes med andre batterier eller metalgenstande kan det forårsage brand, forbrændinger eller betændelse som følge af væskelækage.

Bemærk

Viser punkter, som du skal overholde for at undgå produktfejl, skader eller fejl og datatab.

Strømforsyning / strømledning

- Hvis du ikke bruger enheden i længere tid, skal du sørge for at trække stikket ud af stikkontakten. Selvom \odot (Standby/On) er afbrudt (displayet er slukket), er der stadig en smule strøm.

Installation

- Brug ikke enheden i nærheden af andet elektronisk udstyr som f.eks. TV, radio eller mobiltelefon. Manglende overholdelse af dette kan medføre, at denne enhed eller TV eller radio frembringer støj.
- Brug ikke enheden på steder, hvor den udsættes for direkte sollys, steder der bliver meget varme, f.eks. i nærheden af et varmeapparat eller ekstremt kolde, eller steder der er udsat for meget støv eller vibrationer. Manglende overholdelse af dette kan medføre, at enhedens panel deformeres, de interne komponenter får fejl, eller driften bliver ustabil.
- Installer enheden så langt væk fra andet elektronisk udstyr som muligt. Digitale signaler fra denne enhed kan forårsage interferens med andet elektronisk udstyr.
- Hvis du bruger en trådløs funktion, undgå at installere enheden i nærheden af metalvægge eller skriveborde, mikrobølgeovne, eller andre trådløse netværksenheder. Blokeringer kan afkorte transmissionsafstanden.

Tilslutninger

- Hvis du vil tilslutte eksterne enheder, bør du læse manualen for hver enhed og tilslutte dem i overensstemmelse med anvisningerne. Ukorrekt håndtering af en enhed i overensstemmelse med instruktionerne, kan forårsage fejlfunktioner.
- Undlad at tilslutte denne enhed til industrielle enheder. Digitale lydgrænsefladestandarder til forbrugerbrug og industriel brug er forskellige. Denne enhed er designet til at forbinde til en digital lydgrænseflade til forbrugere. Tilslutninger til en digital lydgrænseflade til industriel brug kan ikke kun få denne enhed til ikke at fungere, men det kan også beskadige højttalerne.

Håndtering

- Anbring ikke vinyl, plast eller gummiprodukter på denne enhed. Manglende overholdelse af dette kan forårsage misfarvning eller deformation i panelet på denne enhed.
- Hvis den omgivende temperatur ændres drastisk (f.eks. under transport eller under hurtig opvarmning eller køling) og der er risiko for at kondensat er dannet i enheden, skal du lade enheden stå i flere timer uden at tænde for strømmen, før den er helt tør før brug. Brug af enheden, når der er kondensat, kan forårsage funktionsfejl.

Vedligeholdelse

- Ved rengøring af enheden, brug en tør, blød klud. Brug af kemikalier som benzin eller fortynder, rengøringsmidler eller kemiske skrubbeklude kan forårsage misfarvning eller deformation.

Batterier

- Sørg for at bortskaffe brugte batterier i overensstemmelse med lokale regulativer.

Information

Om indholdet i denne manual

- Illustrationer og skærbilleder i denne vejledning er kun beregnet til undervisningsbrug.
- Firmanavne og produktnavne i denne vejledning er varemærker eller registrerede varemærker tilhørende deres respektive firmaer.
- Software kan ændres eller opdateres uden varsel.

Trådløse kommunikationsfunktioner [Modeller i Storbritannien og Europa]

Bluetooth

Radiofrekvens (Driftsfrekvens): 2402 MHz til 2480 MHz

Maksimal udgangseffekt (EIRP): 7,27 dBm

Wi-Fi (2,4 GHz)

Radiofrekvens (Driftsfrekvens): 2412 MHz til 2472 MHz

Maksimal udgangseffekt (EIRP): 19,98 dBm

Wi-Fi (5 GHz)

Radiofrekvens (Driftsfrekvens), Maksimal udgangseffekt (EIRP):

5170 til 5250MHz, 22,30 dBm

5250 til 5330MHz, 22,27 dBm

5490 til 5710MHz, 24,56 dBm

5735 til 5835MHz, 13,96 dBm

- Trådløse enheder, som sender over et 5 GHz-frekvensbånd, kan kun anvendes indendørs. Brug af sådanne enheder udendørs er forbudt ved lov.

Oplysninger til brugere om indsamling og bortskaffelse af gammelt udstyr og brugte batterier



Disse symboler på produkter, emballage og/eller medfølgende dokumenter angiver, at brugte elektriske og elektroniske produkter og batterier ikke må bortskaffes sammen med det øvrige husholdningsaffald.

Afløber gamle produkter og brugte batterier på egnede indsamlingssteder for at sikre korrekt behandling, genindvinding og genbrug i henhold til lokal lovgivning.



Ved at bortskaffe disse produkter og batterier på korrekt vis er du med til at redde værdifulde ressourcer og forebygge eventuelle skadelige virkninger på menneskers helbred og miljøet, der ellers kunne opstå som følge af forkert affaldsbehandling.



Du kan få flere oplysninger om indsamling og genbrug af gamle produkter og batterier ved at kontakte dine lokale myndigheder, de kommunale renovationsmyndigheder eller den forhandler, hvor du købte produktet.



For erhvervsbrugere i EU:

Kontakt din forhandler eller leverandør for at få flere oplysninger, hvis du ønsker at bortskaffe elektrisk og/eller elektronisk udstyr.

Pb

Oplysninger om bortskaffelse i lande uden for EU:

Disse symboler har kun gyldighed i EU. Kontakt de lokale myndigheder eller din forhandler, og få oplysninger om den korrekte bortskaffelsesmetode.

Bemærkning vedrørende batterisymbolet (de to nederste symboleksempler):

Dette symbol kan blive brugt i sammenhæng med et kemisk symbol. I dette tilfælde skal det overholde de krav, der er angivet i EU-batteridirektivet for det pågældende kemikale.

(weee_battery_eu_da_02)

Introduktion

- Denne enhed er et produkt til at nyde musik og video i hjemmet.
- Dette dokument beskriver den grundlæggende opsætning af højttalersystemet og konfiguration af enhed, efterfulgt af trinvis instruktioner. Grundlæggende funktioner, f.eks. afspilning af Blu-ray-diske, DVD, og radioindhold bliver forklaret.

Enheden er udstyret med en række andre funktioner, der ikke er beskrevet i dette dokument. For mere information om dette produkt henvises til Brugervejledning på Yamahas hjemmeside.

Følg en af metoderne beskrevet nedenfor for at se den seneste Brugervejledning.

I HTML format

- Scan QR-koden fra forsiden af dette dokument.
- Besøg det følgende websted.

<http://avpro.global.yamaha.com/manual/avr/rxa1080/>

I PDF format

- Besøg det følgende websted.

<http://download.yamaha.com/>

[Kun til kunder i USA]

Besøg følgende websted for at få yderligere oplysninger, ofte stillede spørgsmål, downloads som "Brugervejledning" og produktopdateringer.
<http://usa.yamaha.com/support/>

Varemærker og handelsnavne, der anvendes i dette dokument, tilhører de respektive ejere. Se Brugervejledning for mere information.

Åbning og lukning af frontpanelets dør

Tryk på den nederste del af døren let for at åbne den, når kontrollerne eller stikkene bag frontpanelets dør skal anvendes. Hold døren lukket, når kontrollerne eller stikkene bag frontpanelets dør ikke er i brug. (Pas på ikke at få fingrene i klemme.)

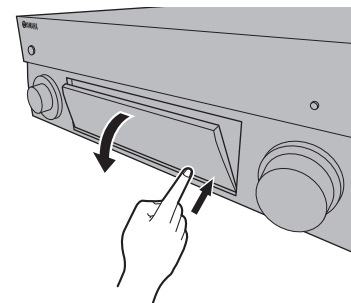

Funktioner

Enheden har også følgende funktioner, som ikke er beskrevet i dette dokument. Se Brugervejledning for at hjælpe dig med at få mest muligt ud af enheden.

- **Afspilning af musikfiler gemt på en medieserver (pc eller NAS)**
- **Afspilning af iTunes musik eller iPhone/iPad/iPod touch musik via et netværk (AirPlay)**
- **Afspilning af musik i flere rum (Zone- funktion)**
- **Konfiguration af systemindstillinger (ADVANCED SETUP menu)**

For mere information, se "Hvad du kan gøre med enheden" i Brugervejledning.



AV SETUP GUIDE

AV SETUP GUIDE er en app, der guider dig igennem tilslutningen af et TV eller en afspilningsenhed så som en BD/DVD eller CD-afspiller og højttalerne til AV-modtageren. Søg efter "AV SETUP GUIDE" i App Store eller Google Play og få flere oplysninger.

1

Forberedelse

Kontrollér pakkens indhold



Fjernbetjening

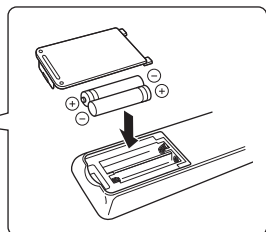

Batterier (AAA, LR03, UM-4)
(x2)



AM-antenne

(Undtagen for modeller i Australien,
U.K., Europa, Rusland og Mellemøsten)



Strømkabel

Det medfølgende strømkabel varierer,
afhængigt af det område, hvor det er købt.



FM-antenne

(Undtagen for modeller i Australien, U.K.,
Europa, Rusland og Mellemøsten)

En af ovenstående dele medfølger,
afhængigt af hvor enheden er købt.

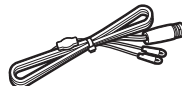

DAB/FM-antenne

(Modeller i Australien, U.K., Europa,
Rusland og Mellemøsten)

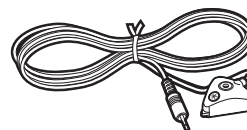

YPAO-mikrofon

Hurtig startguide (dette hæfte)

Klargøring af kabler

Følgende kabler (medfølger ikke) er nødvendige for at konfigurere det system, der er beskrevet i dette dokument.

- Højtalerkabler (afhænger af antallet af højttalere)
- Lydkabel (x1)
- HDMI-kabler (x3)
- Netværkskabel (x1) (når der tilsluttes til en router via et netværkskabel)

2

Tilslutning af højttalere/subwoofer

Placering af højttalere

Brug diagrammet som reference til at placere højttalerne.

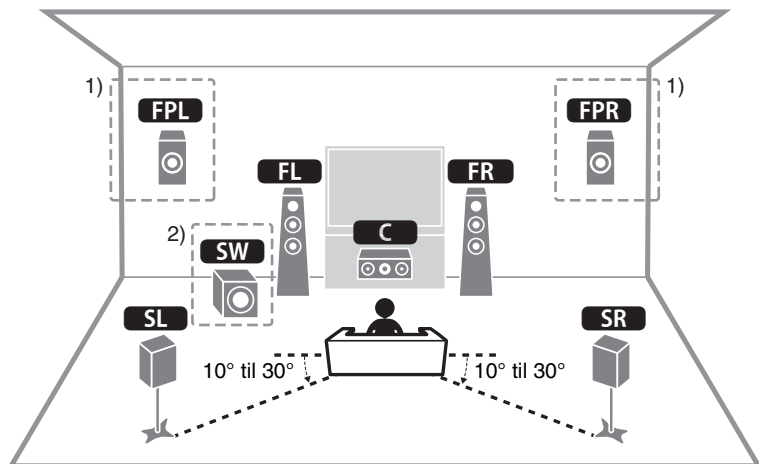

- FL** / **FR** Fronthøjttaler (V/H)
- C** Centerhøjttaler
- SL** / **SR** Surround højttaler (V/H)
- FPL** / **FPR** Presence-fronthøjttaler (V/H) ¹⁾
- SW** Subwoofer ²⁾

¹⁾ Til 5.1.2-kanalsystemer

²⁾ Der kan tilsluttes op til to subwoofere.

Forholdsregler ved tilslutning af højttalerkabler

- Sørg for, at enheden og subwooferen er slået fra.
- Klargør højttalerkablerne på et sted væk fra enheden for at undgå at ledninger ved et uheld falder ned i enhedens indre, der kan resultere i en kortslutning eller fejl på enheden.
- Forkert tilslutning af højttalerkabler kan forårsage kortslutning og led til beskadigelse eller fejlfunktion i enheden eller højttalere.

– Fjern forsigtigt ca. 10 mm isolering fra højttaler-forbindelsesenden af kablerne, og sno de blottede ledninger for hver højttalerkabel sammen.

– Lad ikke de blottede ledninger fra separate højttalerkabler komme i kontakt med hinanden.

– Lad ikke højttalerkablets blottede ledninger komme i kontakt med metaldele på enheden (bagpanel og skruer).

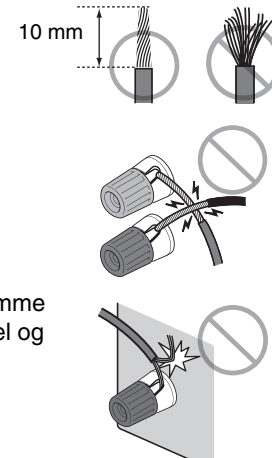

Hvis "Check SP Wires" vises på frontdisplayet, når enheden er tændt, skal du slukke for enheden, og derefter kontrollere højttalerkablerne for kortslutning.

Ved tilslutning af 6 ohm højttalere

Indstil enhedens højttalerimpedans til "6 Ω MIN". For detaljer, se "Indstilling af højttalerens impedans" under "Tilslutning af højttalere" i Brugervejledning.

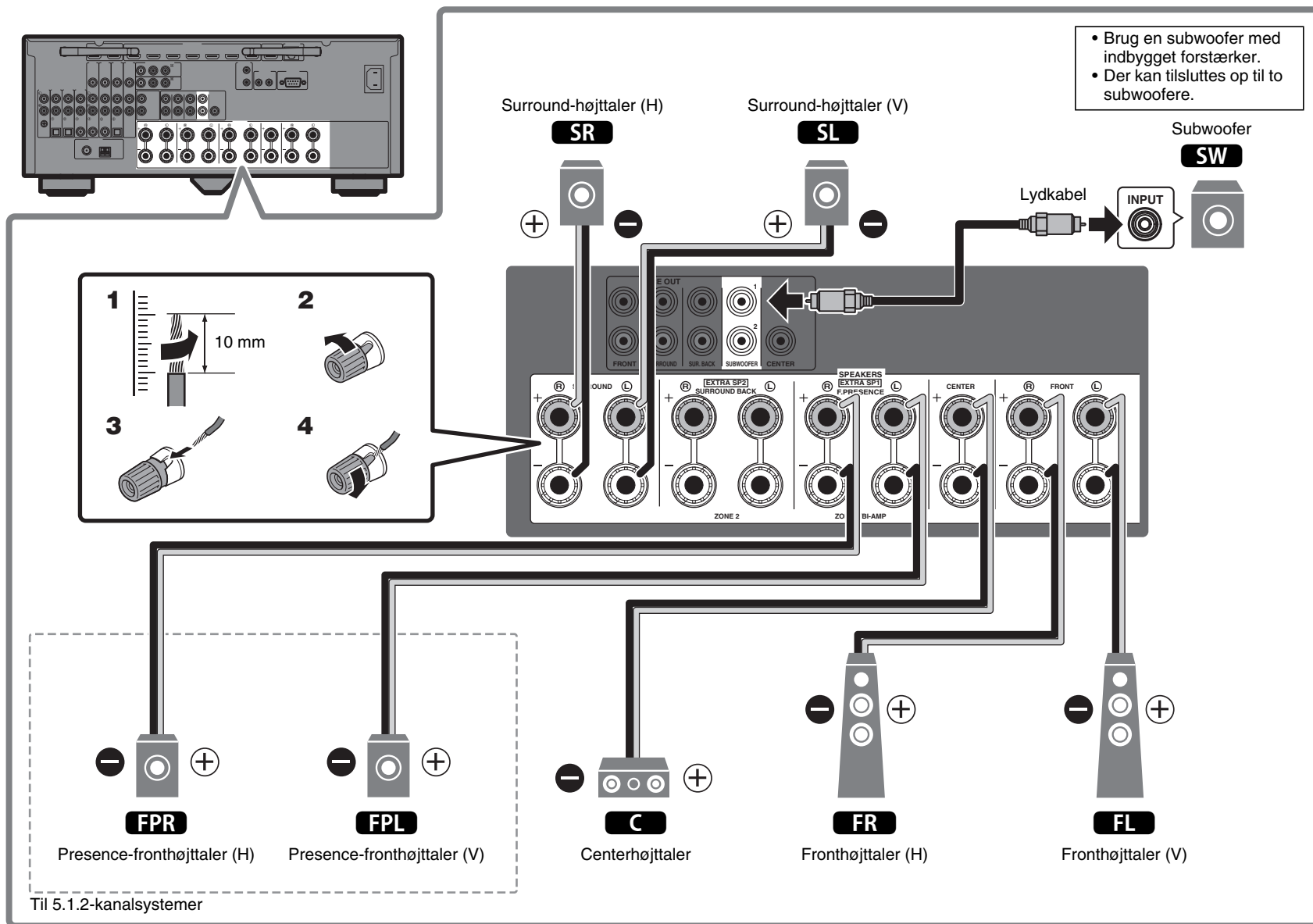

3

Tilslutning af eksterne enheder

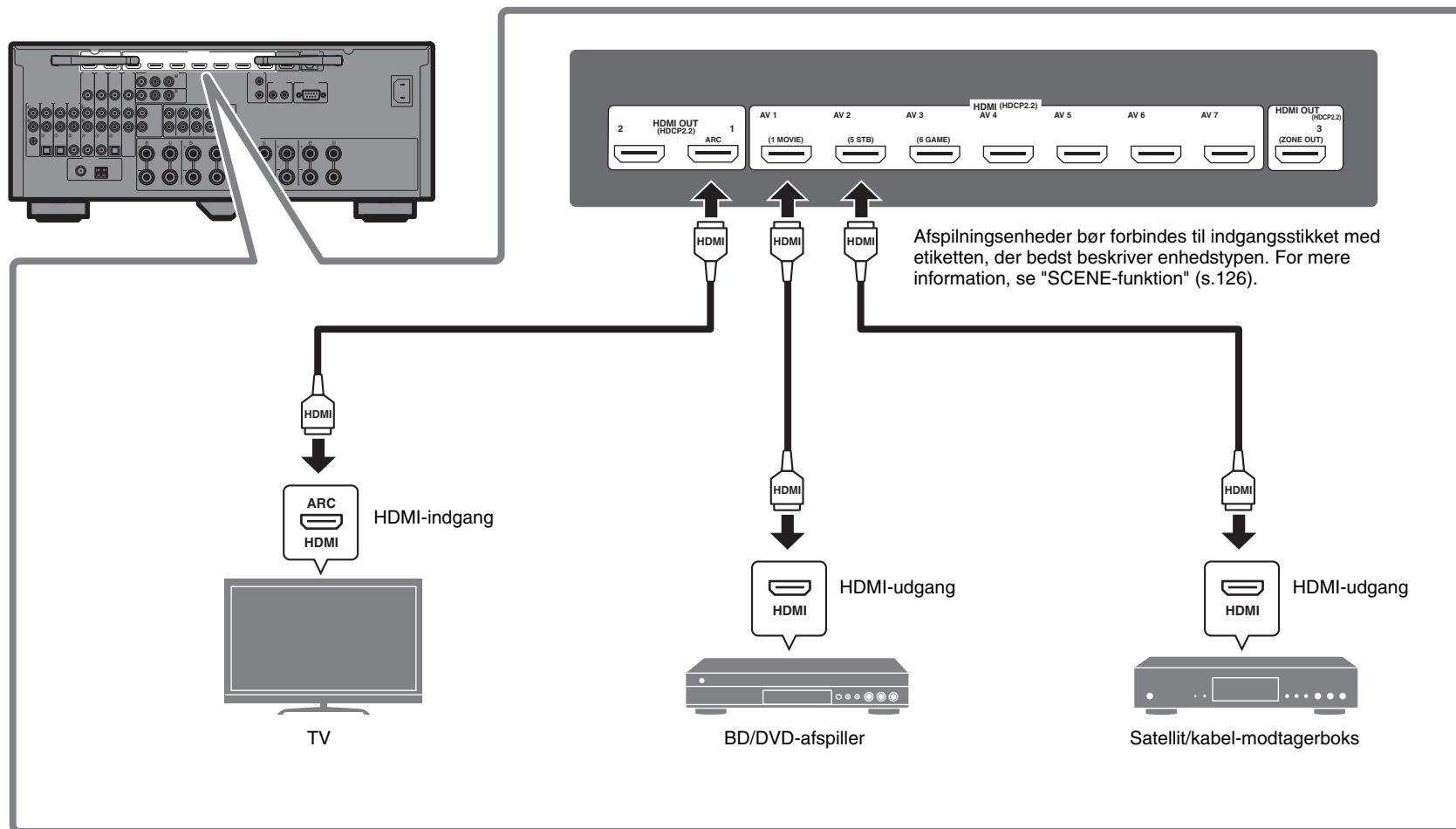

4

Tilslutning af radioantennerne

FM/AM-antenner

(Undtagen for modeller i Australien, U.K., Europa, Rusland og Mellemøsten)

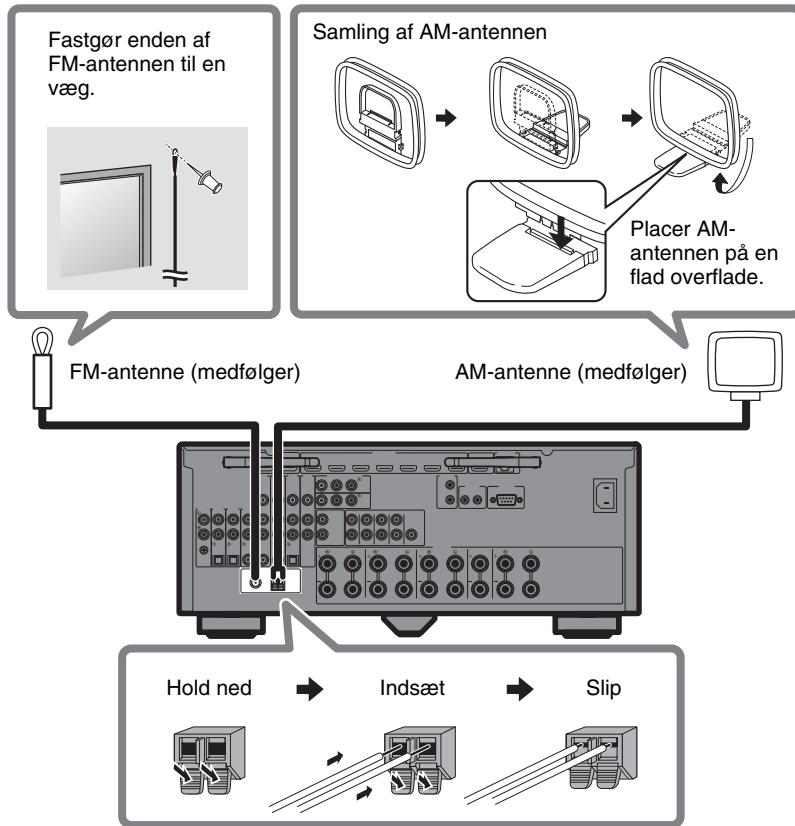

DAB/FM-antenne

(Modeller i Australien, U.K., Europa, Rusland og Mellemøsten)

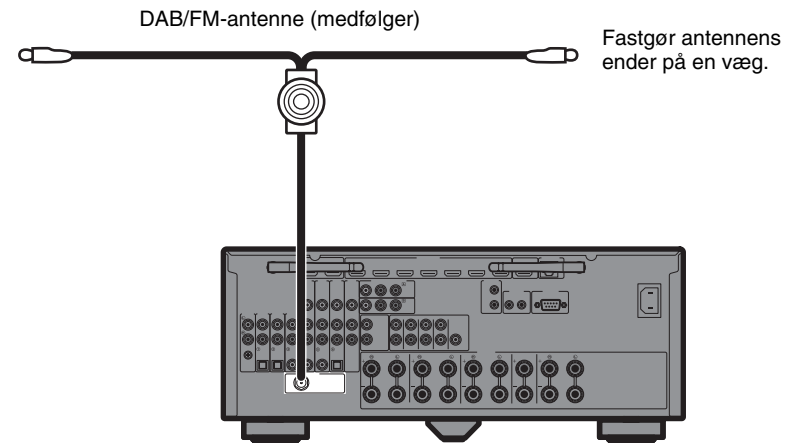

5

Klargøring af en netværksforbindelse

Forbered en kabelbaseret eller trådløs netværksforbindelse i overensstemmelse med dit netværksmiljø.

Bemærk

Den trådløse antenne skal hæves, hvis enheden skal tilsluttes en Bluetooth-enhed.

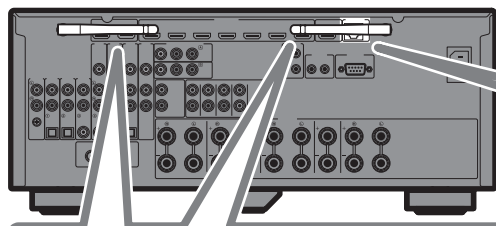

Trådløs netværksforbindelse

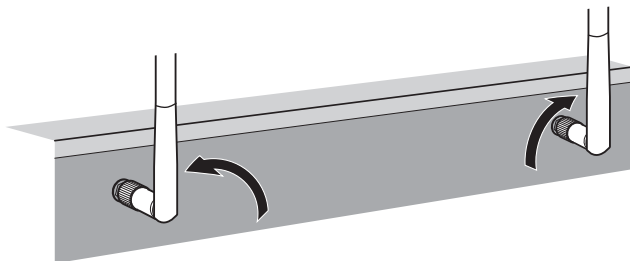

Løft den trådløse antenne, så den står lodret op.
(Procedurer for tilslutning af enheden til en trådløs router er beskrevet i trin **8**).

Varsel

Anvend ikke overdreven kraft på antennen. Dette kan beskadige den.

Kabelbaseret netværksforbindelse

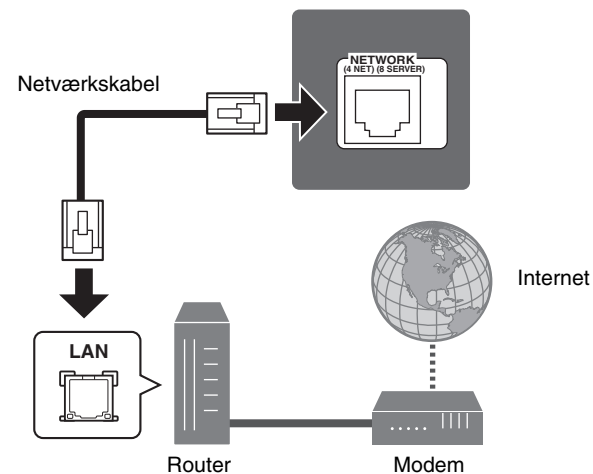

6

Tilslutning af strømkablet til en stikkontakt og tænding af enheden



Advarsel

Før tilslutning af strømkablet
(Kun modeller i Taiwan, Brasilien og
Central- og Sydamerika)

Indstil kontakten for VOLTAGE SELECTOR i
overensstemmelse med din lokale spænding.
Spændingerne er vekselstrøm 110-120/220-
240 V, 50/60 Hz.

1 Tilslut strømkablet til en stikkontakt.

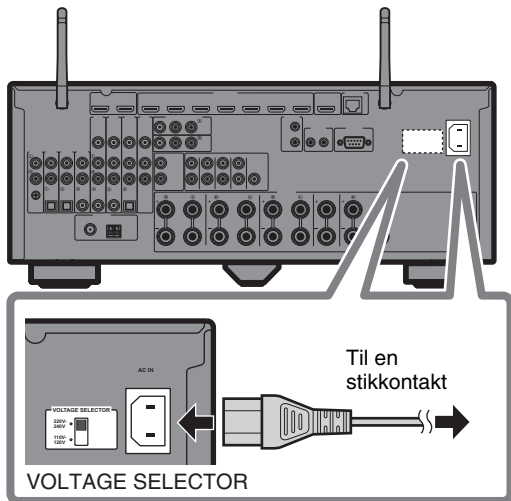

2 Tryk på (receiver power) for at tænde enheden.

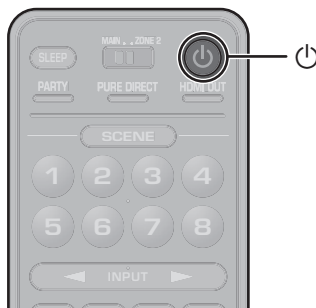

3 Tænd tv'et og skift tv'ets input for at få vist video fra enheden (HDMI OUT-stikket).

Skærbilledet Network Setup vist nedenfor vises på TV'et, når enheden tændes første gang efter køb. Det kan tage flere snese sekunder, før skærbilledet vises (WAC: Wireless Accessory Configuration).

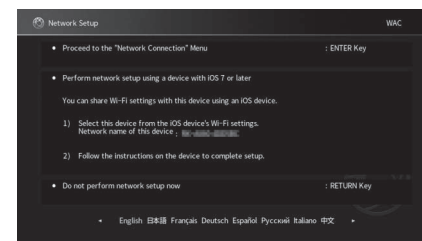

Se "Deling af iOS-enhedsindstillingen" under "Trådløs tilslutning til et netværk" i Brugervejledning når du bruger denne funktion til at forbinde enheden til et netværk. Dette dokument forklarer trådløs forbindelse ved hjælp af MusicCast CONTROLLER-appen, der er installeret på din mobilenhed. Følg proceduren beskrevet under "8 Opsætning af MusicCast" (s.121).

Bemærk

Dette skærbillede vises ikke, hvis enheden er tilsluttet til en router via enhedens NETWORK-stik (kablet forbindelse).

7

Automatisk optimering af højttalerindstillingerne (YPAO)

Funktionen Yamaha Parametric room Acoustic Optimizer (YPAO), detekterer højttalerforbindelser, måler afstanden fra dem til din(e) lytteposition(er), og optimerer derefter automatisk højttalerindstillingerne, så som lydstyrke-balance og akustiske parametre, tilpasset dit lokale.

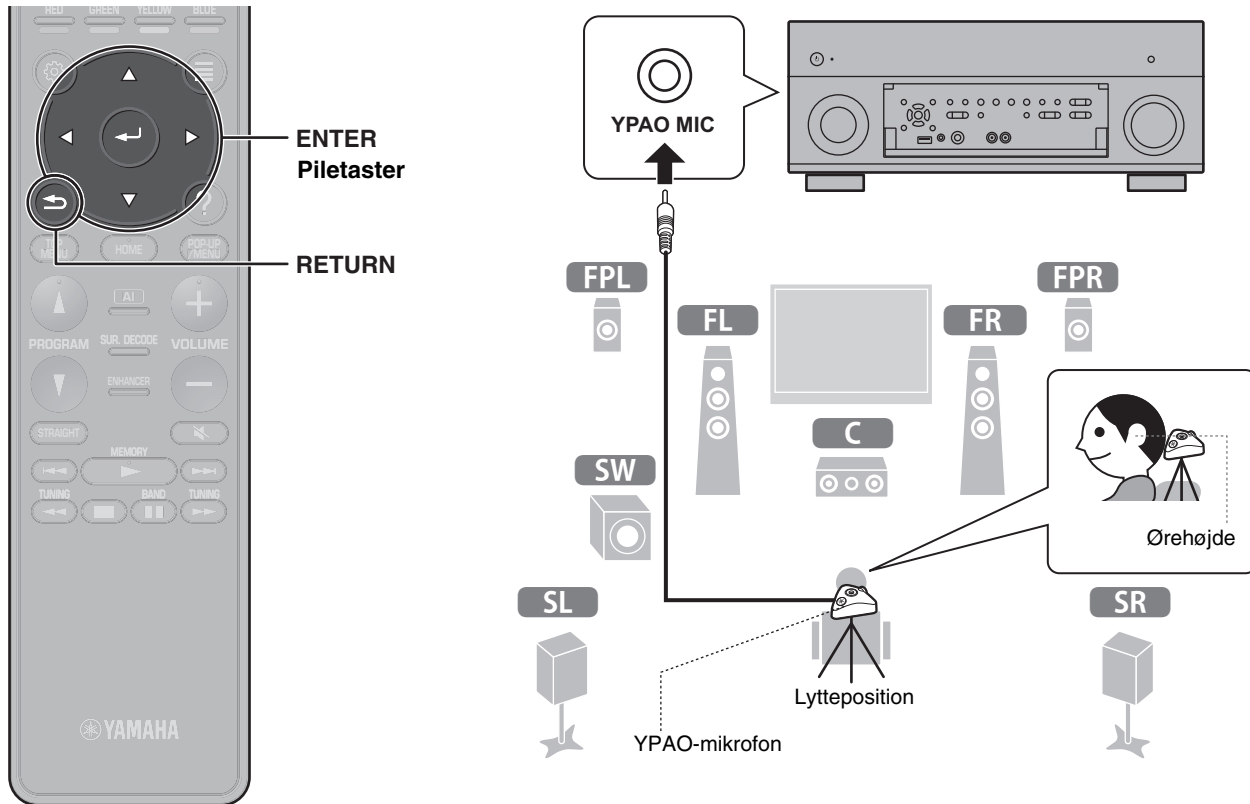

Bemærk følgende vedrørende YPAO-måling

- Testtoner sendes ud med høj lydstyrke og kan overraske eller forskrække små børn.
- Testtonens lydstyrke kan ikke justeres.
- Hold rummet så stille som muligt.
- Bliv i et hjørne af rummet bag lyttepositionen, sådan at du ikke bliver en forhindring mellem højttalerne og YPAO-mikrofonen.
- Tilslut ikke hovedtelefoner.

1 Tænd subwooferen, og indstil lyden til halv styrke.

Hvis krydsfrekvensen kan justeres, skal du indstille den til maksimum.

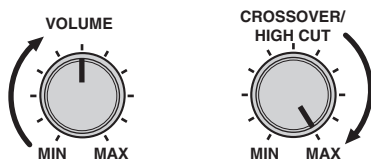

2 Placér YPAO-mikrofonen på din lytteposition og tilslut den til YPAO MIC-stikket på frontpanelet.

Nedenstående skærmbillede vises på tv'et.

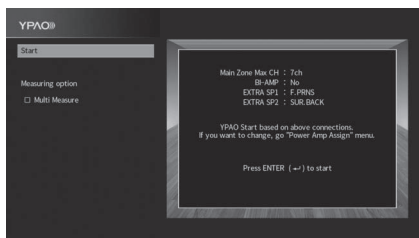

Bemærk

Placér YPAO-mikrofonen på din lytteposition (samme højde som dine ører). Det anbefales at bruge en trefod til at placere mikrofonbasen. Du kan bruge skruerne på trefoden til at holde mikrofonen på plads.

3 Brug piletasterne til at vælge "Start" og tryk på ENTER.

Målingen starter efter 10 sekunder.

Målingen tager ca. 3 minutter.

Nedenstående skærm vises på TV'et, når målingen er færdig.

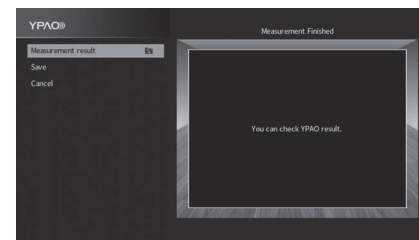

Bemærk

Hvis der vises en fejlmeddelelse (f.eks. ERROR 1) eller advarsel (f.eks. WARNING 2), skal du se "Automatisk optimering af højttalerindstillingerne (YPAO)" i brugervejledningen.

4 Vælg "Measurement result" og tryk på ENTER for at få vist resultatet, hvis det er nødvendigt.

Efter bekræftelse af resultatet, tryk på RETURN for at vende tilbage til skærmen "Measurement Finished".

5 Brug piletasterne til at vælge "Save" og tryk på ENTER.

6 Fjern YPAO-mikrofonen fra enheden.

Optimeringen af højttalerindstillingerne er nu fuldført.

8

Opsætning af MusicCast

Hvad er MusicCast

MusicCast er en helt ny trådløs musikalsk løsning fra Yamaha, så du kan dele musik blandt alle dine værelser med en række forskellige enheder. Du kan nyde musik fra din smartphone, pc, NAS-drev og musik streaming-tjenester hvor som helst i dit hus med en letanvendelig app. For flere detaljer og en række MusicCast kompatible produkter henvises til følgende websted:

<http://www.yamaha.com/musiccast/>

- Kontroller problemfrit alle MusicCast -kompatible enheder med den dedikerede app "MusicCast CONTROLLER".
- Afspil musik fra musik streaming-tjenester. (De kompatible musik streaming-tjenester kan variere afhængigt af region og produkt.)
- Konfigurer trådløse netværksindstillinger for MusicCast kompatible enheder.

Bemærk

Se Brugervejledning for oplysningerne om andre trådløse tilslutningsmetoder, hvis MusicCast CONTROLLER -appen ikke vil blive brugt.

Brug af MusicCast CONTROLLER

For at bruge netværksfunktionerne på den MusicCast-kompatible enhed har du brug for den dedikerede app "MusicCast CONTROLLER" til operationen. Søg efter den gratis app "MusicCast CONTROLLER" på App Store eller Google Play og installer den på din enhed.

Tilføjelse af enheden til MusicCast - netværket

Udfør følgende procedure for at tilføje enheden til MusicCast-netværket. Du kan også konfigurere alle enhedens trådløse netværksindstillinger på én gang.

Bemærk

SSID'et og sikkerhedsnøglen til dit netværk vil være påkrævede.

- 1 Tryk på "MusicCast CONTROLLER" appen  på din mobilenhed og tryk på "Setup".**

Bemærk

Hvis du allerede har tilsluttet andre MusicCast-kompatible enheder til netværket, skal du trykke på "Settings" og derefter "Add New Device".

- 2 Følg app'ens anvisninger på skærmen.**

3 Tryk og hold på CONNECT tasten på enhedens frontpanel i 5 sekunder, som anvist af app'en.

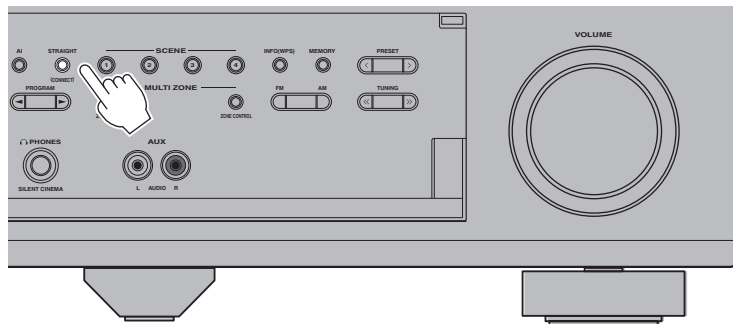

4 Følg app'ens anvisninger på skærmen for at konfigurere netværksindstillinger.

Når forbindelsen er oprettet, vises beskeden "Completed" i frontdisplayet på enheden.

Netværksforbindelsen til MusicCast controller app'en er nu fuldført, og enheden er blevet registreret som en MusicCast-aktiveret enhed.

Afspilning

Dette afsnit beskriver de grundlæggende funktioner, såsom afspilning af Blu-ray Discs og DVD, og indstilling af radiostationer. De fleste operationer kan udføres med fjernbetjeningen.

Grundlæggende afspilningsfunktioner

Enheden er udstyret med en række lydprogrammer og surround-dekodere, der gør det muligt at nyde afspilningskilder i din foretrukne lydtilstand.

PURE DIRECT: Når der trykkes på PURE DIRECT og den direkte afspilningstilstand er aktiveret, afspiller enheden den valgte kilde med mindste kredsløb. Det giver dig mulighed for at nyde lyd i hi-fi-kvalitet.

PROGRAM (Δ/∇): Du kan vælge lydprogrammer, der er egnet til film, musik og ubehandlet afspilning

STRAIGHT: Indgangskilder bliver spillet uden lydeffekter.

AI (SURROUND: AI): Denne funktion analyserer øjeblikkeligt indhold med fokus på lydelementer som fx dialog, baggrundsmusik, omgivende lyde og lydeffekter, og optimerer surroundeffekten i realtid. Dette skaber en overbevisende følelse af realisme med en udtrykskraft udover den for konventionelle lydfeltseffekter.

SUR. DECODE*: Surrounddekoderen muliggør ubehandlet flerkanalsafspilning fra 2-kanals kilder.

ENHANCER: Komprimeret musik, der er gemt på en Bluetooth-enhed eller USB-lagerenhed, afspilles med yderligere dybde og fylde.

* Vi anbefaler Dolby Surround, mens netværks streaming er Dolby indhold.

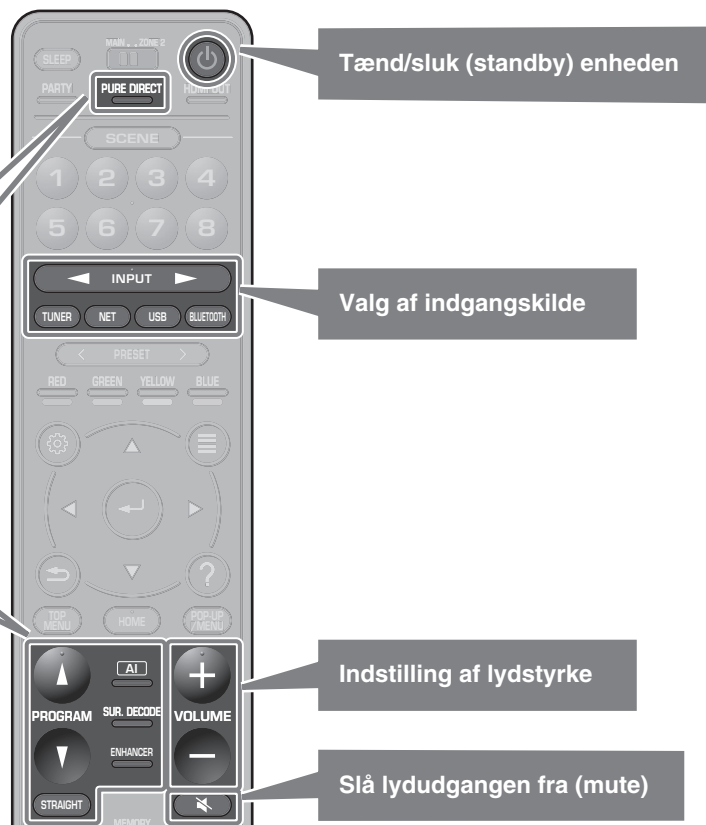

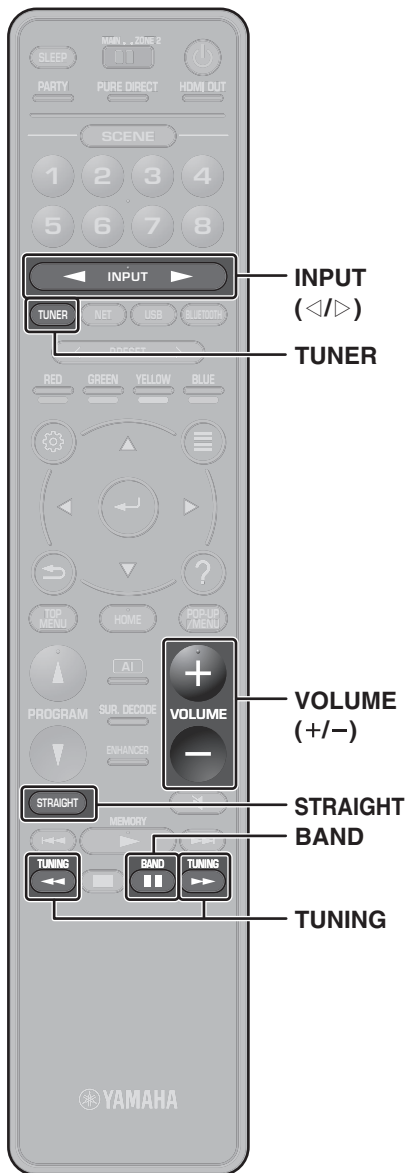

Afspilning af en BD/DVD

Vi anbefaler at afspille på flerkanalslyd (5.1-kanals eller derover), for at du kan mærke den surround-lyd, der frembringes af enheden.

- 1 Tænd for BD/DVD-afspilleren.
- 2 Tryk på INPUT (</>) gentagne gange for at vælge "AV 1".

Navnet på den tilsluttede enhed, f.eks "BD player" vises muligvis.



Indgangskilde

Enhedsnavn

- 3 Start afspilning på BD/DVD-afspilleren.
- 4 Tryk på STRAIGHT for at vælge "STRAIGHT".

Bemærk

Når "STRAIGHT" (retlinet dekoder-tilstand) er aktiveret, producerer hver højttaler hvert kanallydsignal direkte (uden lydombearbejdning).

- 5 Tryk VOLUME for at regulere lydstyrken.

Bemærk

Når der ikke høres lyd, eller der ikke udsendes lyd fra en bestemt højttaler, se "Fejlfinding".

Lyt til FM/AM-radio

(Undtagen for modeller i Australien, U.K., Europa, Rusland og Mellemøsten)

- 1 Tryk på TUNER for at vælge "TUNER" som indgangskilde.
- 2 Tryk på BAND for at vælge FM eller AM.
- 3 Tryk på TUNING for at indstille en frekvens.

Hold tasten nede i ca. et sekund for at søge efter stationer automatisk.



"TUNED" lyser, når enheden modtager et FM/AM radiosignal.

"STEREO" lyser, når enheden modtager en stereo FM radio signal.

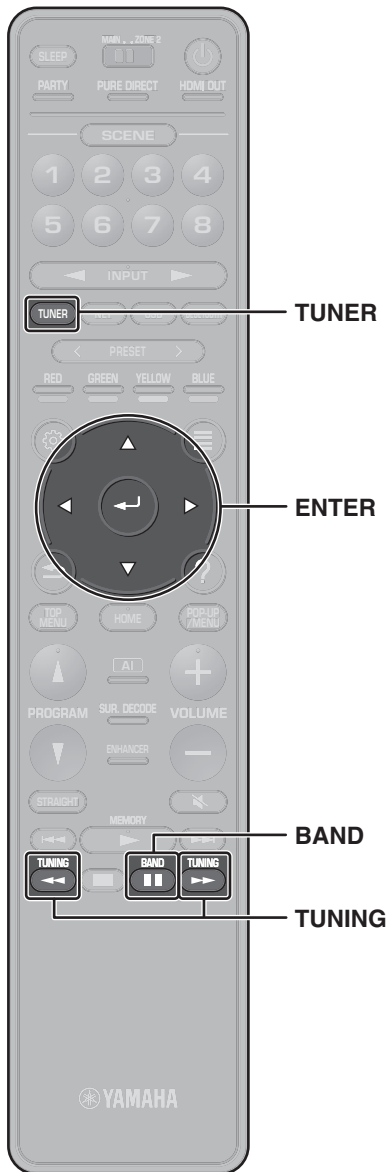

Indstilling af frekvenstrin (kun for Asien, Taiwan, Brasilien Mellem- og Sydamerika og generelle modeller)

På fabrikken er frekvensafstanden indstillet til 50 kHz for FM og 9 kHz for AM.

Afhængigt af dit land eller din region, indstil frekvenstrinnene til 100 kHz for FM og 10 kHz for AM.

- 1 Indstil enheden til standby-tilstand.
- 2 Tryk ned på STRAIGHT på frontpanelet og tryk på MAIN ZONE .
- 3 Tryk på PROGRAM på frontpanelet gentagne gange for at vælge "TUNER FRQ STEP".



- 4 Tryk på STRAIGHT på frontpanelet for at vælge "FM100/AM10".
- 5 Press MAIN ZONE  for at sætte enheden på standby og tænde den igen.

Lytning til DAB-radio

(Modeller i Australien, U.K., Europa, Rusland og Mellemøsten)

- 1 Tryk på TUNER for at vælge "TUNER" som indgangskilde.
- 2 Tryk på BAND for at vælge DAB-båndet.

Følgende meddelelse vises på frontpanelet, hvis du endnu ikke har foretaget en indledende scanning.



- 3 Tryk på ENTER for at starte den indledende scanning.



Når den indledende scanning er færdig, vil enheden automatisk tune ind til den første DAB radio station, der er lagret i stations-rækkefølge.



- 4 Tryk på TUNING gentagne gange for at vælge en DAB-radiostation.

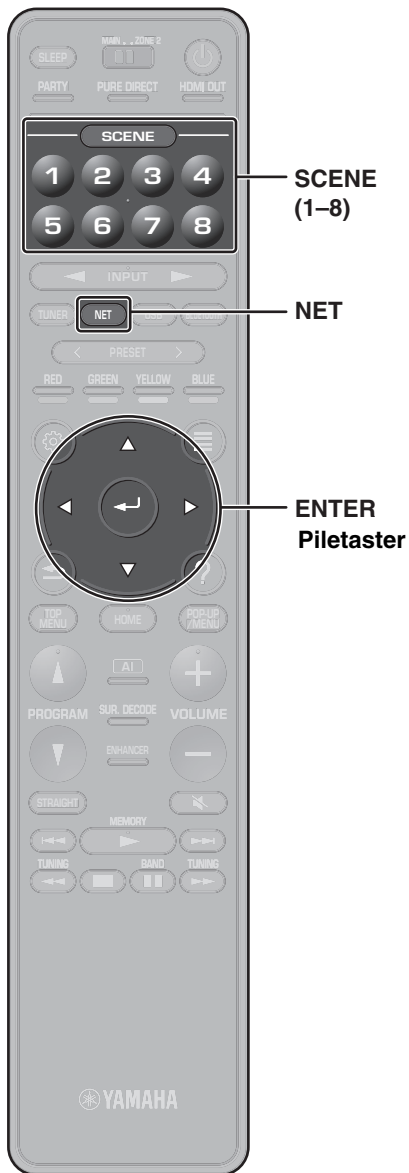

Lyt til internetradio

1 Tryk på NET gentagne gange for at vælge "NET RADIO" som indgangskilde.

Søgeskærmen vises på tv'et.

2 Brug piletasterne til at vælge et emne og tryk på ENTER.

Når en internet radiostation er valgt, starter afspilningen og afspilningskærmen vises.

Bemærk

Internetradiostationer kan også vælges ved hjælp af MusicCast CONTROLLER app'en installeret på din mobile enhed.

Lyt til musik fra streaming-tjenester

MusicCast CONTROLLER app'en installeret på din mobile enhed kan bruges til at modtage musik fra streaming-tjenester.

1 Vælg en streaming-tjeneste på MusicCast CONTROLLER app skærmen.

2 Vælg en station.

Bemærk

Følgende kan være nødvendig, afhængig af streaming-tjenesten der bruges.

- Installer streaming-tjeneste app'en på din mobile enhed
- Registrer en streaming-tjeneste konto

Bemærkninger om streaming-tjenester

- Streaming-tjenester kan blive ændret eller ophøre uden varsel.
- Understøttede streaming-tjenester kan variere fra land eller region.

SCENE-funktion

Indgangskilder og indstillinger tildelt til SCENE (1-8)-taster kan vælges med blot et tryk på en knap (SCENE-funktion). Når der trykkes på en SCENE (1-8)-tast, tænder apparatet automatisk, hvis det er i standbytilstand.

Som standard er følgende indgangskilder tildelt for hver SCENE (1-8)-tast.

SCENE-tast	SCENE-navn	Indgang
1	Movie Viewing	AV 1
2	RADIO Listening	TUNER
3	Music Listening	AUDIO 2
4	NET Audio Listening	NET RADIO
5	STB Viewing	AV 2
6	Game Playing	AV 3
7	TV Viewing	AUDIO 1
8	Media Server Listening	SERVER

Se for Brugervejledning andre indstillinger end dem, der er vist ovenfor.

Registrering af en scene

De indstillinger, der tildeles til hver SCENE (1-8)-tast som standard, kan ændres, så de passer til individuelle præferencer.

1. Afspil en indgangskilde.
2. Anvend indstillinger til funktioner som lydprogrammer og Compressed Music Enhancer.
3. Tryk og hold en SCENE (1-8)-tast nede, indtil "SET Complete" vises på frontdisplayet.

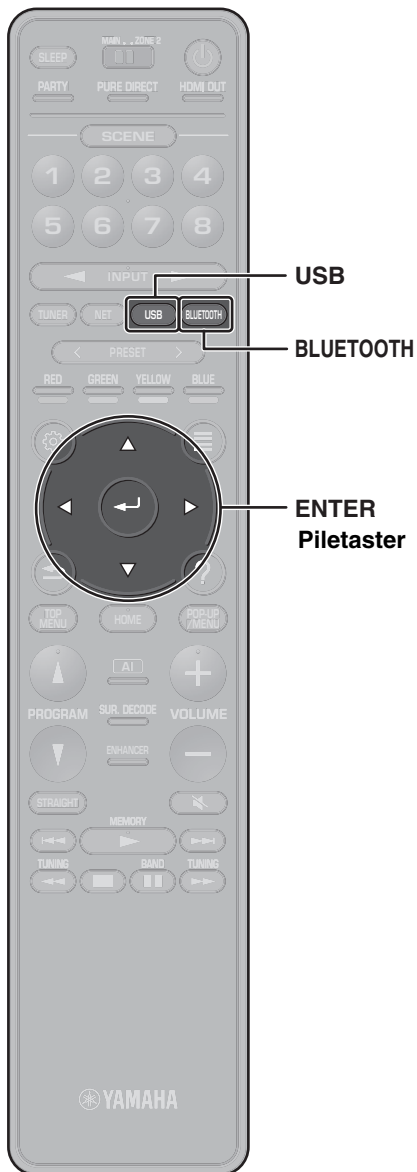

Afspilning af musik lagret på Bluetooth® enhed

- 1 Tryk på BLUETOOTH for at vælge "Bluetooth" som indgangskilde.
- 2 Vælg enheden (enhedens netværksnavn) fra listen over tilgængelige enheder på Bluetooth-enheden.
Hvis der anmodes om adgangskoden, skal du indtaste tallet "0000".
Når forbindelsen er etableret, vil  indikatoren lyse i frontdisplayet.
- 3 Vælg en sang, og start afspilningen på din Bluetooth-enhed.

Afspilning af musik, der er gemt på en USB-lagerenhed

- 1 Tilslut USB-lagerenheden til USB-stikket.

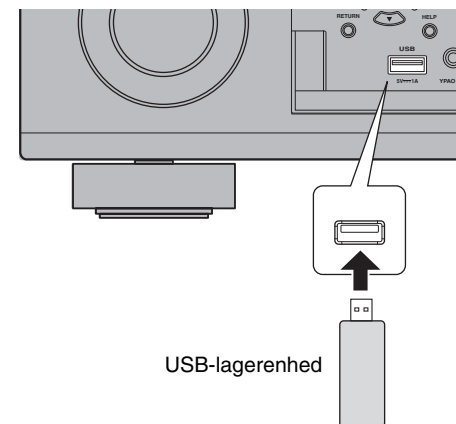

Bemærk

Tilslut USB-lagerenheden direkte til USB-stikket. Brug ikke et forlængerkabel.

- 2 Tryk på USB for at vælge "USB" som indgangskilde.

Søgeskærmen vises på tv'et.

- 3 Brug piletasterne til at vælge et emne og tryk på ENTER.

Når en sang er valgt, starter afspilningen og afspilningsskærmen vises.

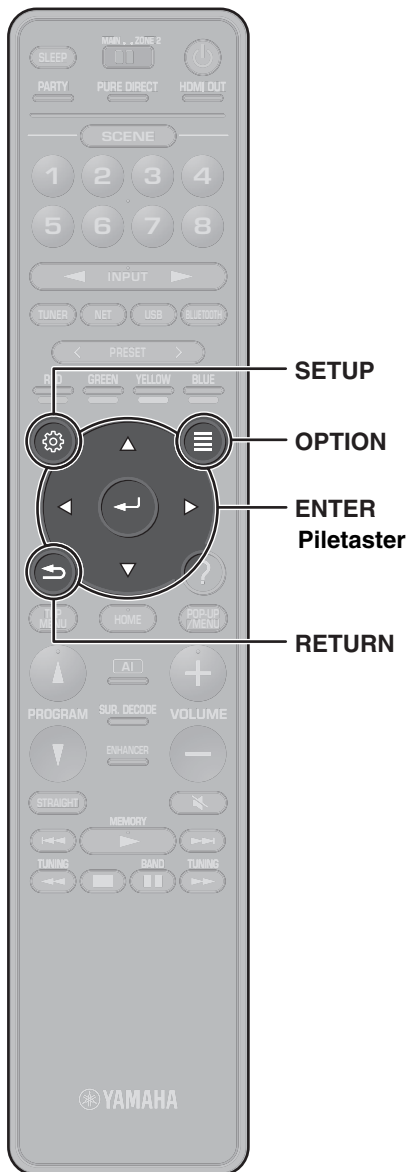

Grundlæggende betjening af indstillingsmenuen

Dette afsnit beskriver den grundlæggende betjening af indstillingsmenuen. Indstillingsmenuen kan bruges til at konfigurere enhedens afspilningsfunktioner i henhold til indgangskilden.

1 Tryk på OPTION.



Indstillingsmenuen vises også på TV-skærmen.

2 Brug piletasterne til at vælge et emne og tryk på ENTER.

For at vende tilbage til den forrige skærm under menubetjening skal du trykke på RETURN.

3 Brug piletasterne til at vælge en indstilling

4 Tryk på OPTION.

For mere information, see "Konfiguration af afspilningsindstillinger for forskellige afspilningskilder (Valgmenu)" i Brugervejledning.

Grundlæggende betjening af opsætningsmenuen

Dette afsnit beskriver den grundlæggende betjening af opsætningsmenuen. Opsætningsmenuen kan bruges til at konfigurere enhedens afspilningsfunktioner

1 Tryk på SETUP.

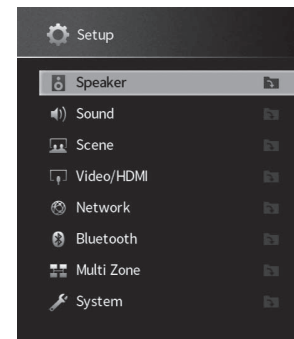

2 Brug piletasterne til at vælge en menu og tryk på ENTER.

For at vende tilbage til den forrige skærm under menubetjening skal du trykke på RETURN.

3 Brug piletasterne til at vælge et emne og tryk på ENTER.

4 Brug piletasterne til at vælge en indstilling

5 Tryk på SETUP.

For mere information, see "Konfiguration af forskellige funktioner (opsætningsmenu)" i Brugervejledning.

Fejlfinding

Hvis der opstår problemer, skal du først kontrollere følgende:

Kontroller følgende, hvis enheden ikke fungerer korrekt.

- Strømkablerne på enheden, tv og afspilningsenheder (f.eks. BD / DVD-afspillere) er tilsluttet til stikkontakterne korrekt.
- Enheden, subwoofer, TV- og afspilningsenheder (f.eks. BD/DVD afspillere) tændes
- Tilslutningerne til hvert kabel sættes solidt ind i stikkene på hver enhed.

Hvis der ikke er problemer med strøm eller kabel henvises til de instruktioner, der er angivet i nedenstående tabel.

Hvis dit problem ikke er nævnt, eller hvis instruktionerne ikke hjælper, skal du slukke for enheden, og frakoble strømkablet og kontakte den nærmeste autoriserede Yamaha forhandler eller servicecenter.

Problem	Årsag	Afhjælpning
Strømmen tænder ikke.	Beskyttelseskredsløbet er blevet aktiveret tre gange i træk. Når enheden er i denne tilstand, blinker standbyindikatoren på enhedens frontpanel, hvis du forsøger at tænde for strømmen.	Som en sikkerhedsforanstaltning er muligheden for at tænde strømmen deaktiveret. Kontakt din nærmeste Yamaha forhandler eller servicecenter for reparation.
Strømmen slukker øjeblikkeligt (standbytilstand).	Enheden blev tændt, mens et højttalerkabel var kortsluttet.	Drej de blottede ledninger for hver højttaler med fast hånd og tilslut til enheden og højttalere (s.113).
Enheden reagerer ikke.	Den interne mikrocomputer er frosset på grund af eksternt elektrisk stød (f.eks. lynnedslag eller for stor statisk elektricitet) eller et fald i strømforsyningsspændingen.	Hold MAIN ZONE (⏏) på enhedens frontpanel ned i mere end 10 sekunder for at nulstille og genstarte enheden. (Hvis problemet fortsætter, skal du tage strømkablet ud af stikkontakten og sætte det i igen.)
Ingen lyd.	En anden indgangskilde er valgt.	Vælg en passende indgangskilde med indtastningsvalgtasterne.
	Signaler, som enheden ikke kan gengive, bliver indlæst.	Nogle digitale lydformater kan ikke afspilles på enheden. For at kontrollere lydformat af indgangssignalet, brug "Information" i "Setup" menuen (s.128).
Der kan ikke høres lyd fra en bestemt højttaler	Afspilningskilden indeholder ikke et signal til kanalen.	Brug "Information" i "Setup" menuen (s.128) til at kontrollere lydsignalet.
	Det aktuelt valgte lydprogram / dekoder bruger ikke højttaleren.	Brug "Test Tone" i "Setup" menuen (s.128) til at kontrollere højttalerudgangen.
	Lyden fra højttalerne deaktiveres.	Udfør YPAO (s.119). Brug "Configuration" i "Setup" menuen for at ændre højttalerindstillingerne.

Problem	Årsag	Afhjælpning
Ingen lyd fra subwooferen.	Afspilningskilden indeholder ikke LFE- eller lavfrekvenssignaler.	For at kontrollere om subwooferen fungerer ordentligt skal du anvende "Test Tone" i menuen "Setup" (s.128).
	Subwooferens output er deaktiveret.	Udfør YPAO (s.119). Sæt "Subwoofer" i "Setup" menuen til "Use" (s.128).
Ingen video.	En anden indgangskilde er valgt på enheden.	Vælg en passende indgangskilde med indtastningsvalgtasterne.
	En anden indgangskilde er valgt for TV'et.	Skift TV-indgangen for at vise videoen fra enheden.
Ingen video fra afspilningsenheden, der er tilsluttet enheden med HDMI.	Indgangsvideosignalet (opløsning) understøttes ikke af enheden.	For at kontrollere informationen om det aktuelle videosignal (opløsning) skal du se "Information" under "Video/HDMI" i menuen "Setup" (s.128). For information om videosignaler der understøttes af enheden, se "HDMI signalkompatibilitet" i Brugervejledning.
	TV'et understøtter ikke HDCP (High-bandwidth Digital Content Protection).	Se brugsanvisningen til tv'et og kontroller tv'ets specifikationer. Hvis du vil afspille indhold, der kræver HDCP 2.2-kompatible enheder, skal både tv- og afspilningsenheden understøtte HDCP 2.2.
Kan ikke oprette forbindelsesindstillingerne på MusicCast CONTROLLER.	Den mobile enhed er ikke forbundet til den trådløse router i dit hjem.	Slut den mobile enhed til den trådløse router og brug MusicCast CONTROLLER.
	Det tager tid for appen at registrere enheden.	Vent et øjeblik, mens du sørger for, at din mobilenhed ikke er i dvaletilstand.
	Adgang til netværket er begrænset af firewall-indstillingerne for den trådløse router (adgangspunkt).	Kontroller firewall-indstillingen og MAC-adressefilteret for den trådløse router (adgangspunkt).

Specifikationer

Bluetooth	
Understøttet profil	A2DP, AVRCP
Understøttet codec	SBC, AAC
Bluetooth-version	Ver. 4.2
Trådløs udgang	Bluetooth klasse 2
Maksimal kommunikationsafstand	10 m uden interferens
Understøttet indholdsbeskyttelsesmetode	SCMS-T

Netværk		
Wi-Fi funktion	Radiofrekvensbånd	2,4 Ghz og 5 GHz-bånd
	Trådløs LAN-standarder: IEEE 802.11 a/b/g/n/ac*	
	* Kun kommunikationskanal med båndbredde på 20 MHz	
	Sikkerhedsmetode: WEP, WPA2-PSK (AES), Mixed Mode	
	Der kan vælges WPS via PIN-metoden og trykknop-metode	
Er i stand til deling med iOS-enheder med trådløs forbindelse		

Tuner		
FM/AM-tuningsområde	Amerikanske og canadiske modeller	[FM] 87,5 MHz til 107,9 MHz [AM] 530 kHz til 1710 kHz
	Modeller i Asien, Taiwan, Brasilien, Generelt og Central- og Sydamerika	[FM] 87,5/87,50 MHz til 108,0/108,00 MHz [AM] 530/531 kHz til 1710/1611 kHz
	Modeller i Kina og Korea	[FM] 87,50 MHz til 108,00 MHz [AM] 531 kHz til 1611 kHz
DAB/FM-tuningsområde	Modeller i Australien, U.K., Europa, Rusland og Mellemøsten	[DAB] 174 MHz til 240 MHz (Bånd III) [FM] 87,50 MHz til 108,00 MHz

Generelt			
Strømforsyning	Amerikanske og canadiske modeller	AC 120 V, 60 Hz	
	Model i Taiwan	AC110 til 120 V, 50/60 Hz	
	Modeller i Brasilien og Mellem- og Sydamerika	AC110 til 120/220 til 240 V, 50/60 Hz	
	Kina model	AC 220 V, 50 Hz	
	Korea model	AC 220 V, 60 Hz	
	Australien model	AC 240 V, 50 Hz	
	U.K., Europa, Rusland og Mellemøsten modeller	AC 230 V, 50 Hz	
	Asien og generelle modeller	AC 220 til 240 V, 50/60 Hz	
Strømforsyning	Amerikanske og canadiske modeller	450 W	
	Andre modeller	420 W	
Strømforsyning i standby	HDMI Control Off/Standby Through Off/Network Standby OFF	0,1 W	
	HDMI Control On/Standby Through On/Network Standby OFF Indgang: AV 1 (HDMI intet signal)	1,4 W	
	HDMI Control OFF/Standby Through Off/Network Standby ON/Bluetooth Standby OFF	Wired	1,4 W
		Trådløst (Wi-Fi)	1,7 W
	HDMI Control OFF/Standby Through Off/Network Standby ON (Kablet)/ Bluetooth Standby ON	1,5 W	
	HDMI Control ON/Standby Through ON/Network Standby ON (Wi-Fi)/ Bluetooth Standby ON	2,5 W	
Maksimalt strømforsyning	Kun Asien, Taiwan, Brasilien, Generelt og Central- og Sydamerika modeller	1190 W	
Dimensioner (B x H x D)	435 x 182 x 439 mm		
Referencedimensioner (med trådløs antennemast) * Inklusiv ben og fremspring	435 x 259 x 439 mm		
Vægt	14,9 kg		

Indholdet af denne manual gælder for de nyeste specifikationer fra udgivelsesdato. Se Brugervejledning på Yamahas hjemmeside for at bekræfte andre specifikationer end beskrevet ovenfor og få de seneste oplysninger på enheden.

FORHOLDSREGLER

VENNLIGST LES NØYE FØR BRUK. SØRG FOR Å FØLGE DISSE INSTRUKSJONENE.

Forholdsregler som er oppført nedenfor, er å forhindre risiko for skade for brukeren og andre, samt å forhindre skade på eiendom og for å hjelpe brukeren å bruke denne enheten på riktig og sikker måte. Husk å følge disse instruksjonene.

Når du har lest denne håndboken, må du holde den på et trygt sted hvor det kan henvises til når som helst.

- Sørg for å be om inspeksjoner eller reparasjoner fra forhandleren der du kjøpte enheten eller fra kvalifisert Yamaha servicepersonell.
- Yamaha kan ikke holdes ansvarlig for skade på deg eller skade på produktene som skyldes feil bruk eller modifikasjoner på enheten, eller data som er tapt eller ødelagt.
- Dette produktet er for vanlige boliger. Ikke bruk for applikasjoner som krever høy pålitelighet, for eksempel å administrere liv, helsevesen eller høyverdige eiendeler.



ADVARSEL

Dette innholdet indikerer "risiko for alvorlig skade eller død".

Strømforsyning / strømledning

- Ikke gjør noe som kan skade strømledningen.
 - Ikke plasser den i nærheten av en varmeapparat.
 - Ikke bøy den overdrevet eller endre den.
 - Ikke klør det.
 - Ikke plasser den under en tung gjenstand.Ved bruk av strømledningen / adapteren med kjerne av ledningen som er utsatt, kan det føre til elektrisk støt eller brann.
- Ikke rør støpselet eller ledningen hvis det er fare for lynnedslag. Unnlattelse av å observere dette kan forårsake elektrisk støt.
- Bruk denne enheten med strømspenningen som er trykt på den. Hvis du ikke kobler til et passende stikkontakt, kan det føre til brann, elektrisk støt eller feil.

- Sørg for å bruke den medfølgende strømledningen. Ikke bruk den medfølgende strømledningen til andre apparater. Manglende overholdelse av det ovenstående kan føre til brann, brannskader eller funksjonsfeil.
- Kontroller stikkontakten regelmessig og fjern eventuell smuss eller støv som kan ha akkumulert på den. Unnlattelse av å observere dette kan føre til brann eller elektrisk støt.
- Når du setter opp enheten, må du kontrollere at strømuttaket du bruker, er lett tilgjengelig. Hvis det oppstår problemer eller feil, slår du straks av strømbryteren og trekker støpselet ut av stikkontakten. Selv når strømbryteren er slått av, så lenge strømledningen ikke er koblet fra strømuttaket, kobles enheten ikke fra strømkilden.
- Hvis du hører torden eller mistenkt nærmer seg lyn, slår du raskt av strømbryteren og trekker støpselet ut av stikkontakten. Unnlattelse av å observere dette kan forårsake brann eller funksjonsfeil.
- Hvis du ikke bruker enheten i lengre tid, må du trekke støpselet ut av stikkontakten. Unnlattelse av å observere dette kan forårsake brann eller funksjonsfeil.

Ikke demonter

- Ikke demonter eller modifier denne enheten. Unnlattelse av å observere dette kan føre til brann, elektrisk støt, skade eller funksjonsfeil. Hvis du oppdager uregelmessigheter, må du be om inspeksjon eller reparasjon fra forhandleren der du kjøpte enheten eller fra kvalifisert Yamaha servicepersonell.

Vannvarsling

- Ikke utsett enheten for regn, bruk den i nærheten av vann eller fuktige eller våte forhold, eller plasser det på beholdere (som vaser, flasker eller briller) som inneholder væsker som kan trenge inn i åpninger eller steder der vannet kan falle. En væske som vann som kommer inn i enheten kan forårsake brann, elektrisk støt eller funksjonsfeil. Hvis væske som vann siver inn i enheten, slår du av strømmen umiddelbart og trekker strømledningen ut av stikkontakten. Deretter ber om en inspeksjon fra forhandleren hvor du kjøpte enheten eller fra kvalifisert Yamaha servicepersonell.
- Sett aldri inn eller fjern en elektrisk støpsel med våte hender. Ikke bruk denne enheten med våte hender. Hvis du ikke observerer dette, kan det føre til elektrisk støt eller feil.

Brannvarsling

- Ikke plasser brennende gjenstander eller åpen flamme i nærheten av enheten, da de kan forårsake brann.

Vedlikehold og pleie

- Ikke bruk aerosoler eller sprøytetype kjemikalier som inneholder brennbar gass for rengjøring eller smøring. Den brennbare gassen forblir inne i enheten, noe som kan forårsake eksplosjon eller brann.

Batteribruk

- Ikke demonter et batteri. Hvis innholdet i batteriet kommer på hendene eller i øynene, kan det føre til blindhet eller kjemiske forbrenninger.
- Ikke kast batteriene i brann. Å gjøre det kan føre til at batteriet brister, noe som forårsaker

brann eller skade.

- Ikke utsett et batteri for høye temperaturer, for eksempel direkte sollys eller brann. Batteriet kan bryte, forårsaker brann eller skade.
- Ikke forsøk å lade batterier som ikke er ment å bli ladet. Ladning kan føre til at batteriet brister eller lekker, noe som kan føre til blindhet, kjemiske forbrenninger eller skade.
- Hvis batteriene lekker, må du unngå kontakt med det lekkede væsken. Hvis batterivæsken kommer i kontakt med øynene, munnen eller huden, vask det umiddelbart med vann og kontakt lege. Batteriets væske er etsende og kan muligens føre til tap av syn eller kjemiske forbrenninger.

Trådløs enhet

- Ikke bruk denne enheten nær medisinsk utstyr eller innendørs medisinsk utstyr. Radiobølger fra denne enheten kan påvirke elektro-medisinske enheter.
- Ikke bruk denne enheten innen 15 cm personer med hjertepacemaker implantat eller defibrillatorimplantat. Radiobølger fra denne enheten kan påvirke elektro-medisinske enheter, for eksempel et pacemaker implantat eller defibrillator implantat.

Hvis du oppdager noen unormalitet

- Hvis noen av de følgende abnormaliteter oppstår, slår du straks av strømmen og koble fra støpselet. Hvis noen av de følgende abnormaliteter oppstår, slår du umiddelbart av eventuelle forsterkere og mottakere.
 - Strømledningen / kontakten er skadet.
 - En uvanlig lukt eller røyk sendes fra enheten.
 - Utenlandske materialer kommer inn i det indre av enheten.
 - Det er tap av lyd under bruk.
 - Det er en sprekk eller skade i enheten.

Fortsatt bruk kan forårsake elektrisk støt, brann eller funksjonsfeil. Forespør omgående en inspeksjon eller reparasjon fra forhandleren der du kjøpte enheten eller fra kvalifisert Yamaha servicepersonell.

- Vær forsiktig så du ikke mister eller bruker sterk innvirkning på denne enheten. Hvis du mistenker at enheten kan ha blitt skadet på grunn av tapt eller støt, slår du straks av strømmen og trekker støpselet ut av stikkkontakten. Unnløse av å observere dette kan forårsake elektrisk støt, brann eller funksjonsfeil. Forespør straks en inspeksjon fra forhandleren hvor du kjøpte enheten eller fra kvalifisert Yamaha servicepersonell.



FORSIKTIGHET

Dette innholdet indikerer "fare for skade".

Strømforsyning / strømledning

- Ikke bruk et stikkontakt der strømkontakten passer løst når den er satt inn. Unnløse av å observere dette kan forårsake brann, elektrisk støt eller brannskader.
- Når du fjerner stikkkontakten fra enheten eller et stikkontakt, må du alltid holde kontakten og

ikke ledningen. Trekking av ledningen kan skade det og forårsake elektrisk støt eller brann.

- Sett støpselet helt inn i stikkkontakten. Bruk av enheten når den ikke er tilkoblet tilstrekkelig, kan føre til at støv samler seg på stikkkontakten og forårsaker brann eller brann.

Installasjon

- Ikke plasser enheten i en ustabil stilling der det ved et uhell kan falle eller falle over og forårsake personskader.
- Ikke blokkér ventilasjonshullene til denne enheten (kjøleslitser). Denne enheten har ventilasjonshull på toppen/siden/bunnen for å forhindre at den indre temperaturen blir for høy. Unnløse av å observere dette kan fange varmen inne i enheten, forårsaker brann eller funksjonsfeil.

- Når du installerer denne enheten:

- Ikke dekk det med klut.
- Ikke installer det på teppe eller teppe.
- Pass på at toppflaten vender oppover; Ikke installer på sidene eller opp ned.
- Ikke bruk enheten på et begrenset, dårlig ventilert sted.

Manglende overholdelse av ovenstående kan fange varme inne i enheten, noe som forårsaker brann eller funksjonsfeil. Kontroller at det er tilstrekkelig plass rundt enheten: minst 30 cm på toppen, 20 cm på sidene og 20 cm på baksiden.

- Ikke installer enheten på steder der den kan komme i kontakt med etsende gasser eller saltluft. Å gjøre det kan føre til feil.
- Unngå å være i nærheten av enheten under en katastrofe, for eksempel et jordskjelv. Siden enheten kan veksle eller falle og forårsake skade, flytt raskt bort fra enheten og gå til et trygt sted.
- Før du flytter denne enheten, må du slå av strømbryteren og koble fra alle tilkoblingskabler. Unnløse av å observere dette kan skade kablene eller føre til at du eller noen andre skal reise og falle.
- Transport eller flytting av apparatet skal alltid utføres av to eller flere personer. Forsøk på å løfte apparatet på egenhånd kan medføre ryggskader, andre skader eller forårsake skader på selve apparatet.
- For riktig installasjon av utendørsantenne, sørg for at den er gjort av forhandleren fra hvor du kjøpte enheten eller av kvalifisert servicepersonell. Manglende overholdelse av dette kan føre til at installasjonen faller og føre til skade. Installasjon krever spesielle ferdigheter og erfaring.

Hørselstap

- Ikke bruk enheten / høyttalerne eller hodetelefonene i lang tid på høyt eller ubehagelig lydnivå, da dette kan føre til permanent hørselstap. Hvis du opplever hørselstap eller ringing i ørene, kontakt lege.
- Før du kobler enheten til andre enheter, slår du av strømmen for alle enhetene. Før du slår på eller av alle enhetene, må du sørge for at alle volumnivåene er satt til et minimum. Hvis du ikke gjør det, kan det føre til hørselstap, elektrisk støt eller skade på enheten.
- Når du slår på strømmen i lydanlegget, må du alltid slå på forsterkeren eller mottakeren sist, for å unngå hørselstap og høyttalerskade. Når du slår av strømmen, må forsterkeren eller mottakeren slås av FIRST av samme grunn. Manglende overholdelse av ovenstående kan føre til hørselsskade eller høyttalerskade.

Vedlikehold

- Fjern støpselet fra stikkkontakten før du rengjør enheten. Unnlattelse av å observere dette kan forårsake elektrisk støt.

Håndter forsiktighet



- Ikke rør overflaten som har denne etiketten. Det kan føre til forbrenning. Etiketten på enheten indikerer at overflaten som etiketten er festet på, kan bli varm under drift.
- Ikke sett hånden eller fingrene inn i ventilasjonshullene på denne enheten. Unnlattelse av å observere dette kan forårsake skade.
- Ikke sett utenlandske materialer som metall eller papir inn i ventilasjonshullene på denne enheten. Unnlattelse av å observere dette kan forårsake brann, elektrisk støt eller feil. Hvis utenlandsk materiale kommer inn i enheten, må du øyeblikkelig slå av strømmen og trekke støpselet ut av stikkkontakten og be om inspeksjon fra forhandleren der du kjøpte enheten eller fra kvalifisert Yamaha servicepersonell.
- Ikke gjør følgende:
 - sett tunge ting på toppen av utstyret.
 - plasser utstyret i en stabel.
 - Bruk urimelig kraft til knapper, brytere, inngangs- / utgangsterminaler, etc.
- Unngå å trekke tilkoblede kabler for å unngå skade på enheten ved å få den til å falle.

Batteribruk

- Bytt alltid alle batterier samtidig. Ikke bruk nye batterier sammen med gamle. Å bruke nye med gamle kan føre til brann, brann eller betennelse på grunn av væskelekkasje.
- Ikke bruk andre batterier enn spesifikke batterier. Det kan føre til brann, brann eller betennelse på grunn av lekkasje.
- Ikke bland batterityper, for eksempel alkaliske batterier med manganbatterier eller batterier fra forskjellige produsenter eller forskjellige typer batterier fra samme produsent, da dette kan forårsake brann, brann eller betennelse på grunn av væskelekkasje.
- Hold batteriene borte fra barn. Et barn kan ved et uhell sluke et batteri. Unnlattelse av å observere dette kan også forårsake betennelse på grunn av lekkasje av batterivæske.
- Ikke legg i lomme eller pose, bære eller lagre batterier sammen med metallstykker. Batteriet kan kort, sprekke eller lekke, forårsake brann eller skade.
- Pass alltid på at alle batterier er satt inn i samsvar med +/- polaritetsmarkeringene. Hvis du ikke gjør det, kan det føre til brann, brann eller betennelse på grunn av væskelekkasje.
- Når batteriene går tom, eller hvis enheten ikke skal brukes i lang tid, fjern batteriene fra fjernkontrollen for å unngå mulig lekkasje av batterivæsken.
- Når du lagrer eller kasserer batterier, isolerer du terminalområdet ved å bruke tape eller annen beskyttelse. Hvis du blander dem med andre batterier eller metallobjekter, kan det føre til brann, brann eller betennelse på grunn av væske.

Merknad

Indikerer punkter du må observere for å forhindre produktfeil, skade eller feil og tap av data.

Strømforsyning / strømledning

- Hvis du ikke bruker enheten i lang tid, må du trekke støpselet ut av stikkkontakten. Selv om z (Standby / On) -bryteren er slått av (skjermdisplayet er slått av), strømmer en minuttstrøm fortsatt.

Installasjon

- Ikke bruk denne enheten i nærheten av annet elektronisk utstyr, for eksempel en TV, radio eller mobiltelefon. Hvis du ikke observerer dette, kan denne enheten eller TVen eller radioen produsere støy.
- Ikke bruk denne enheten på et sted som er utsatt for direkte sollys, som blir ekstremt varmt, for eksempel nærvarme eller ekstremt kaldt, eller det er utsatt for for mye støv eller vibrasjon. Manglende overholdelse av dette kan føre til at enhetens panel blir deformert, de interne komponentene blir feil, eller at driften blir ustabil.
- Installer denne enheten så langt unna annet elektronisk utstyr som mulig. Digitale signaler fra denne enheten kan forstyrre annet elektronisk utstyr.
- Hvis du bruker en trådløs funksjon, må du unngå å installere denne enheten i nærheten av metallvegger eller -bord, mikrobølgeovner eller andre trådløse nettverksenheter. Obstruksjoner kan forkorte overføringsavstanden.

Tilkoblinger

- Hvis du kobler til eksterne enheter, må du lese denne manualen nøye for hver enhet og koble dem i samsvar med instruksjonene. Manglende korrekt håndtering av en enhet i samsvar med instruksjonene kan føre til feil.
- Ikke koble denne enheten til industrielle enheter. Digitale lydgrensesnittstandarder for forbrukerbruk og industriell bruk er forskjellige. Denne enheten er designet for å koble til et digitalt lydgrensesnitt for forbrukere. Tilkoblinger til et digitalt lydgrensesnitt for industriell bruk kan ikke bare føre til at denne enheten virker, men kan også skade høyttalerne.

Håndtering

- Ikke plasser vinyl, plast eller gummiprodukter på denne enheten. Manglende observasjon kan føre til misfarging eller deformasjon i panelet til denne enheten.
- Hvis omgivelsestemperaturen endres drastisk (for eksempel under transport av enheten eller under hurtig oppvarming eller kjøling) og det er en mulighet for kondensering i enheten, la enheten stå i flere timer uten å slå på strømmen til den er helt tørr før bruk. Hvis du bruker enheten mens det er kondens, kan det føre til feil.

Vedlikehold

- Når du rengjør enheten, bruk en tørr, myk klut. Bruk av kjemikalier som bensin eller tynnere, rengjøringsmidler eller kjemiske skrubbekluter kan føre til misfarging eller deformasjon.

Batterier

- Pass på å kaste brukte batterier i henhold til lokale forskrifter.

Informasjon

Om innholdet i denne håndboken

- Illustrasjonene og skjermene i denne håndboken er kun til veiledning.
- Firmanavnene og produktnavnene i denne håndboken er varemerker eller registrerte varemerker for deres respektive selskaper.
- Programvaren kan revideres og oppdateres uten varsel.

Trådløse kommunikasjonsfunksjoner [Modeller for UK og Europa]

Bluetooth

Radiofrekvens (driftsfrekvens): 2402 MHz til 2480 MHz

Maksimal utgangseffekt (EIRP): 7,27 dBm

Wi-Fi (2,4 GHz)

Radiofrekvens (driftsfrekvens): 2412 MHz til 2472 MHz

Maksimal utgangseffekt (EIRP): 19,98 dBm

Wi-Fi (5 GHz)

Radiofrekvens (driftsfrekvens), Maksimal utgangseffekt (EIRP):

5170 til 5250 MHz, 22,30 dBm

5250 til 5330MHz, 22,27 dBm

5490 til 5710MHz, 24,56 dBm

5735 til 5835MHz, 13,96 dBm

- Trådløse enheter som sender på et 5 GHz frekvensbånd kan kun brukes innendørs. Bruk av slike enheter utendørs er forbudt ved lov.

Informasjon for brukere om innsamling og avhending av gammelt utstyr og brukte batterier



Disse symbolene på produktet, innpakningen og/eller medfølgende dokumentasjon betyr at bruke elektriske og elektroniske produkter og batterier ikke skal kastes sammen med vanlig husholdningsavfall.

For at gamle produkter og brukte batterier skal behandles, gjenvinnes og resirkuleres på rett måte, må de tas med til dertil egnede innsamlingssteder, i henhold til lokal lovgivning.



Når du avhender disse produktene og batteriene på rett måte, sparer du verdifulle ressurser og hindrer eventuelle negative effekter på helse og miljø som ellers kunne oppstå fra feil avfallshåndtering.



Du kan få mer informasjon om innsamling og resirkulering av gamle produkter og batterier ved å kontakte lokale myndigheter, avfallshåndteringsselskaper eller utsalgsstedet for utstyret.

For virksomhetsbrukere i EU:

Hvis du ønsker å avhende elektrisk og elektronisk utstyr, kontakter du forhandleren eller leverandøren for å få mer informasjon.

Pb

Informasjon om avhending i land utenfor EU:

Disse symbolene er bare gyldige i EU. Hvis du ønsker å avhende slikt utstyr, kontakter du lokale myndigheter eller forhandleren for å forhøre deg om korrekt avhendingsmåte.

Merknad om batterisymbolet (de to nederste symboleksempelene):

Dette symbolet kan være brukt sammen med et kjemisk symbol. I så fall overholder det kravene angitt i EUs batteridirektiv for kjemikaliet det gjelder.

(weee_battery_eu_no_02)

Introduksjon

- Denne enheten er laget for å nyte musikk og video hjemme.
- Dette dokumentet forklarer det grunnleggende oppsettet og konfigurasjon av enheten, etterfulgt av trinn for trinn-instruksjoner. Grunnleggende betjening, som for eksempel avspilling av Blu-ray-plater, DVDer og radio blir også forklart.

Enheden er utstyrt med en rekke andre funksjoner som ikke beskrives i dette dokumentet. For mer informasjon om dette produktet, se Brukerhåndbok på Yamahas nettsted.

Følg en av metodene beskrevet nedenfor for å se de nyeste Brukerhåndbok.

I HTML-format

- Skann QR-koden på forsiden av dette dokumentet.
- Besøk følgende nettside.

<http://avpro.global.yamaha.com/manual/avr/rxa1080/>

I PDF-format

- Besøk følgende nettside.

<http://download.yamaha.com/>

[Kun for kunder i USA]

Besøk følgende nettsted for ekstra informasjonen, vanlige stilte spørsmål, nedlastninger som "Brukerhåndbok" og produktoppdateringer.

<http://usa.yamaha.com/support/>

Åpne og lukke frontpaneldekselet

Trykk forsiktig i underkant av dekselet for å åpne det når du skal bruke kontroller eller kontakter bak frontpaneldekselet. Hold dekselet lukket når kontroller eller kontakter bak frontpaneldekselet ikke er i bruk. (Vær forsiktig så du ikke klemmer fingrene.)

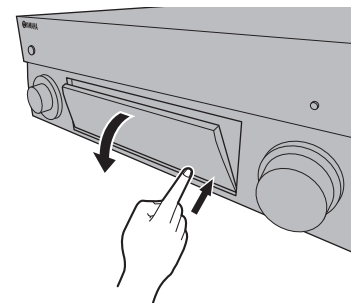

Varemerker og handelsnavn som brukes i dette dokumentet, er de tilhørende respektive eiere. Se Brukerhåndbok for mer informasjon.

Egenskaper

Enheten har også følgende, egenskaper som ikke er beskrevet i dette dokumentet. Se Brukerhåndbok for hjelpe med å få mest mulig ut av enheten.

- **Avspilling av musikkfiler lagret på en medieserver (PC eller NAS)**
- **Avspilling av musikk på iTunes eller en iPhone/iPad/iPod touch over et nettverk (AirPlay)**
- **Avspilling av musikk i flere rom (Zone-funksjon)**
- **Konfigurasjon systeminnstillinger (ADVANCED SETUP-meny)**

For mer informasjon, se "Hva du kan gjøre med apparatet" i Brukerhåndbok.



AV SETUP GUIDE

AV SETUP GUIDE er en app som veileder deg gjennom prosessen med tilkobling av en TV eller en avspillingsenhet, som for eksempel en BD/DVD- eller CD-spiller, og høyttalere til AV-mottakeren. Søk etter "AV SETUP GUIDE" på App Store eller Google Play for flere opplysninger.

1

Forberedelser

Kontroll av pakkens innhold



Fjernkontroll

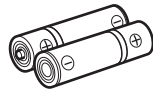
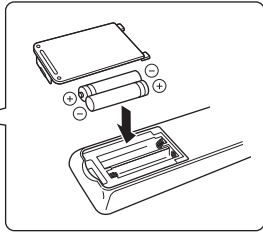

Batterier (AAA, LR03, UM-4)
(x2)



AM-antenne
(Unntatt modeller for Australia, UK, Europa,
Russland og Midtøsten)



Strømkabel
Utseendet til strømkabelen som følger
med, varierer med kjøpsområdet.



FM-antenne
(Unntatt modeller for Australia, UK, Europa,
Russland og Midtøsten)

Ett av produktene ovenfor følger med,
avhengig av kjøpsområdet.

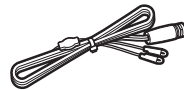

DAB/FM antenne
(Modeller for Australia, UK,
Europa, Russland og Midtøsten)

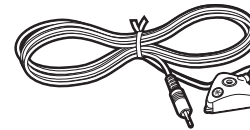

YPAO-mikrofon

Hurtigstartveiledning (dette heftet)

Klargjøre kabler

Følgende kabler (medfølger ikke) er nødvendige for å bygge systemet som beskrives i dette dokumentet.

- Høyttalerkabler (avhengig av antall høyttalere)
- Pin-lydkabel (x1)
- HDMI-kabler (x3)
- Nettverkskabel (x1) (ved tilkobling til en ruter via en nettverkskabel)

2

Koble til høyttalerne/subwooferen

Plassere høyttalere

Bruk figuren som en referanse for plassering av høyttalere.

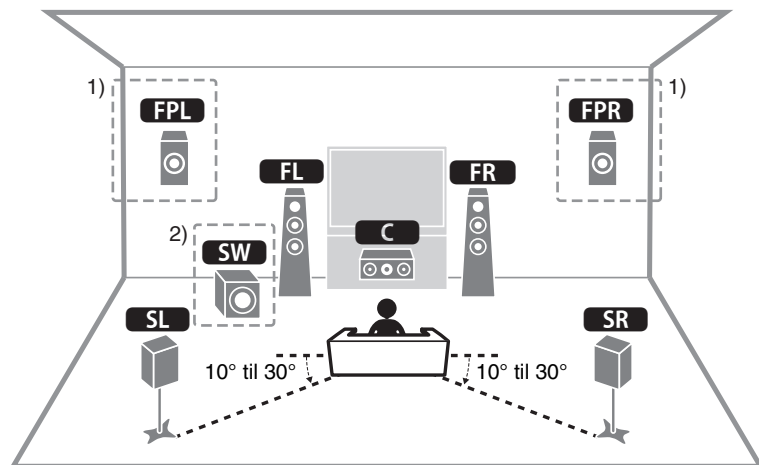

- FL / FR** Fronthøyttaler (V/H)
- C** Senterhøyttaler
- SL / SR** Surroundhøyttaler (V/H)
- FPL / FPR** Front-presence høyttaler (V/H) ¹⁾
- SW** Subwoofer ²⁾

¹⁾ For 5.1.2-kanalsystem

²⁾ Opptil to subwoofere kan kobles til.

Forholdsregler for tilkobling av høyttalerkabler

- Kontroller at enheten og subwooferen er slått av.
- Klargjør høyttalerkablene et stykke unna høyttalerne for å unngå at ledningstråder uforvarende faller ned i enhetens indre, noe som kan føre til kortslutning eller feil på enheten.
- Feil tilkobling av høyttalerkabler kan forårsake kortslutning som fører til skader på eller feil i enheten eller høyttalerne.
 - Fjern ca. 10 mm isolasjon fra høyttalerkablens ender, og vri de bare trådene i hver av kablene fast sammen.
 - Sørg for at de avisolerte trådene fra forskjellige høyttalerkabler ikke kommer i kontakt med hverandre.
 - Sørg for at høyttalerkablens avisolerte tråder ikke kommer i kontakt med metaldeler på enheten (bakre panel og skruer).

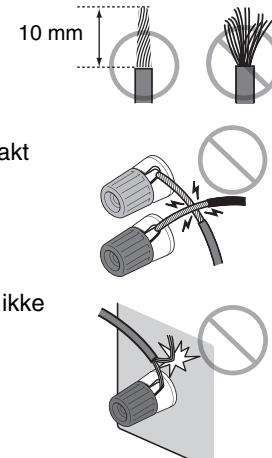

Hvis "Check SP Wires" vises på frontpanelet når enheten slås på, slå enheten av og kontroller at høyttalerkablene ikke har forårsaket en kortslutning.

Ved tilkobling av 6 ohm høyttalere

Angi enhetens høyttalerimpedans som "6 Ω MIN". For detaljer, se "Stille inn høyttalerimpedansen" under "Koble til høyttalere" i Brukerhåndbok.

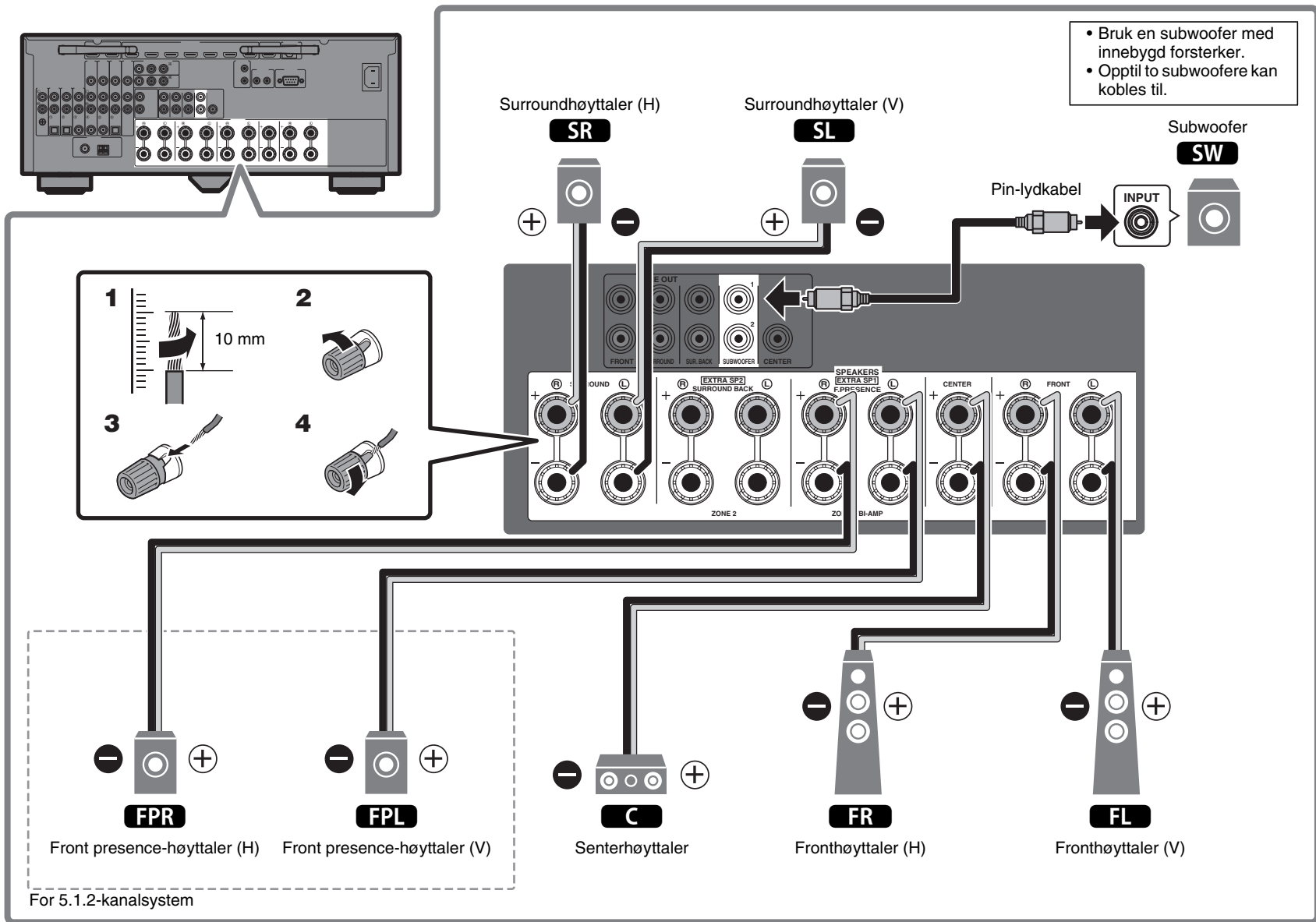

3

Koble til eksterne enheter

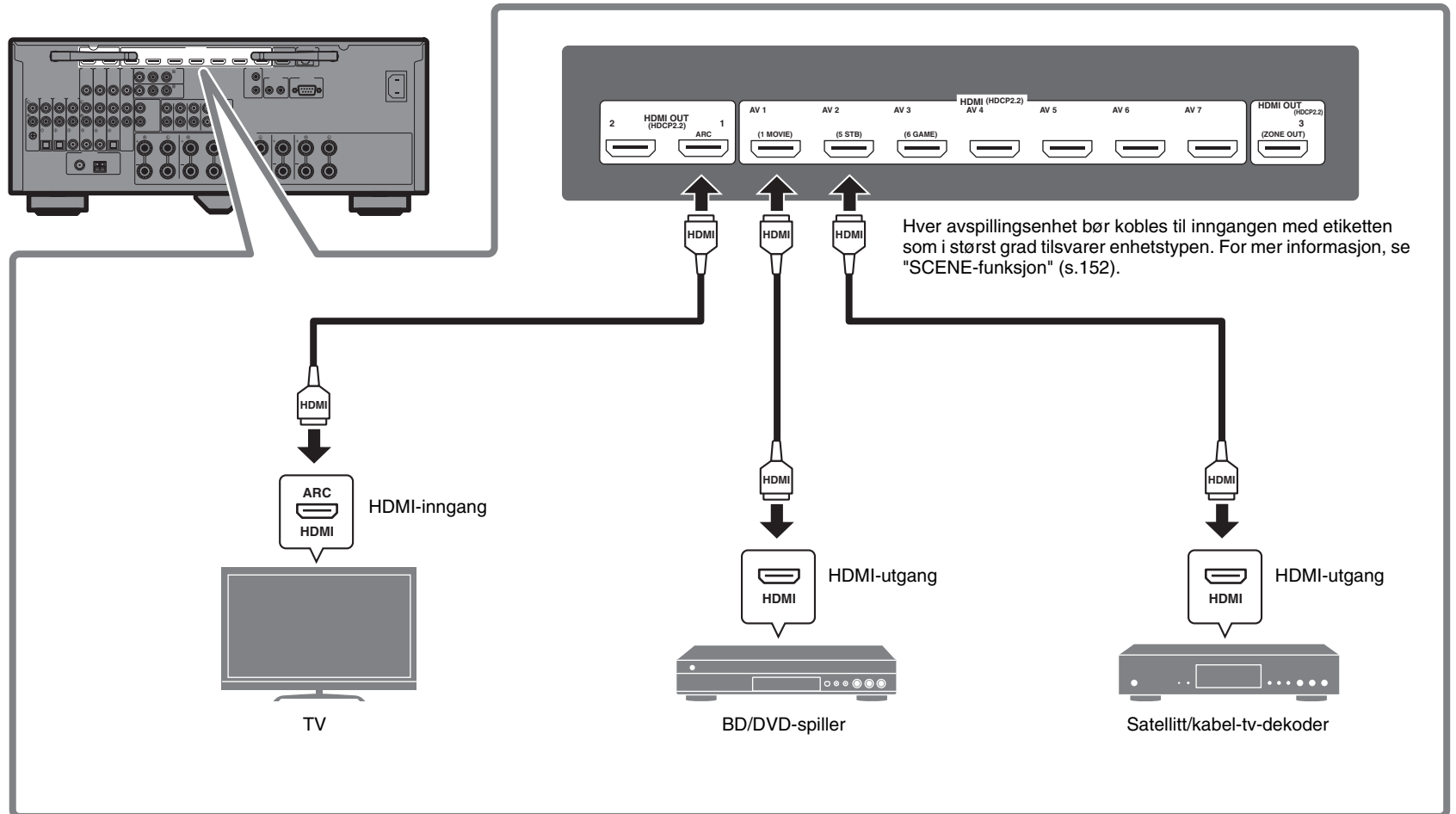

4

Koble til radioantennene

FM/AM-antenner

(Unntatt modeller for Australia, UK, Europa, Russland og Midtøsten)

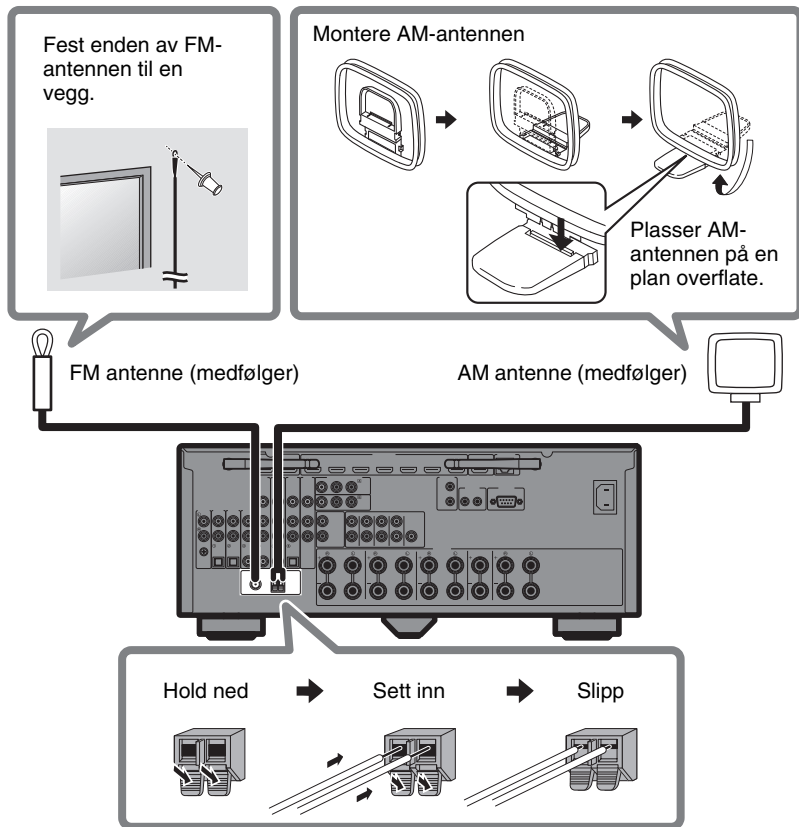

DAB/FM-antenne

(Modeller for Australia, UK, Europa, Russland og Midtøsten)

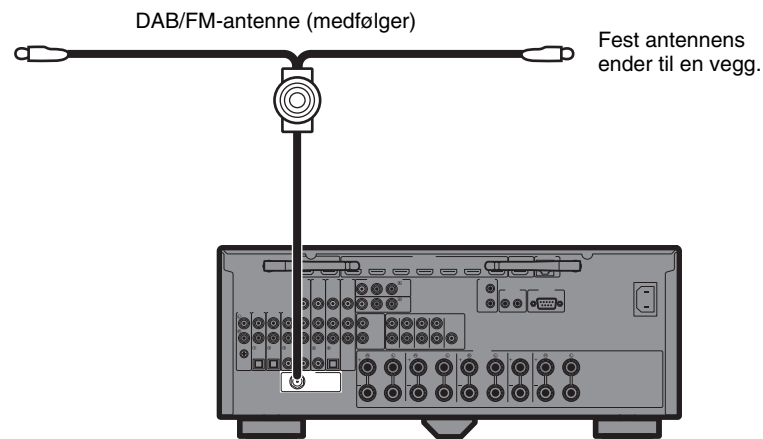

5

Klargjør en nettverkstilkobling

Klargjør en kablet eller trådløs nettverkstilkobling, avhengig av ditt nettverksmiljø.

Merk

Den trådløse antennen må løftes opp hvis enheten skal kobles til en Bluetooth-enhet.

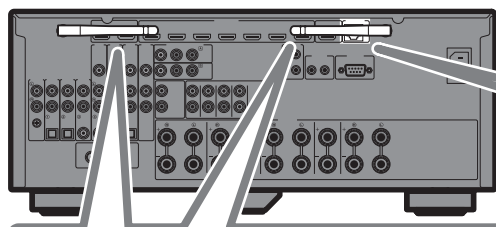

Trådløs nettverkstilkobling

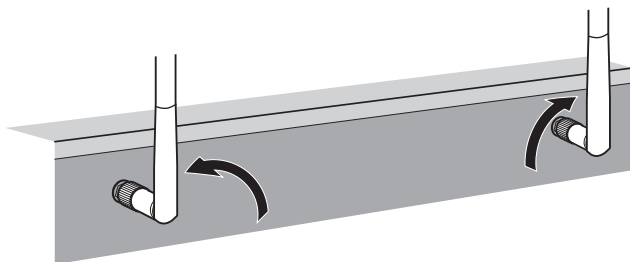

Løft opp den trådløse antennen slik at den står rett opp.
(Prosedyrene for tilkobling av enheten til en trådløs ruter beskrives i trinn 8.)

Merknad

Ikke bruk makt på antennen. Det kan påføre den skade.

Kablet nettverkstilkobling

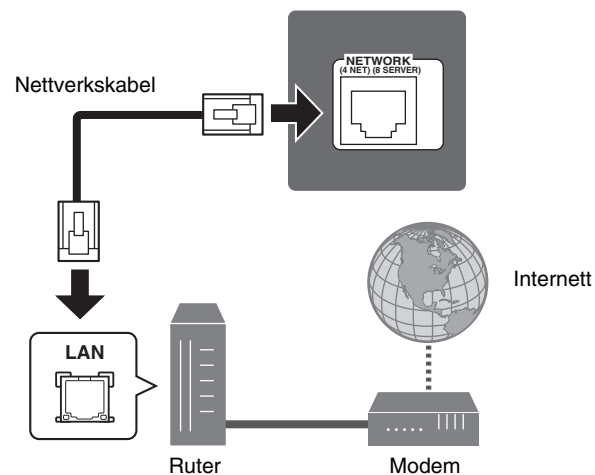

6

Koble strømkabelen til en veggkontakt og slå på enheten.



Advarsel

Før tilkobling av strømkabelen (bare modeller for Taiwan, Brasil og Sentral-og Sør-Amerika)

Velg bryterstilling for VOLTAGE SELECTOR i samsvar med den lokale spenningen. Spenningene er 110–120 / 220–240 V vekselstrøm, 50/60 Hz.

1 Plugg strømkabelen inn i en stikkontakt.

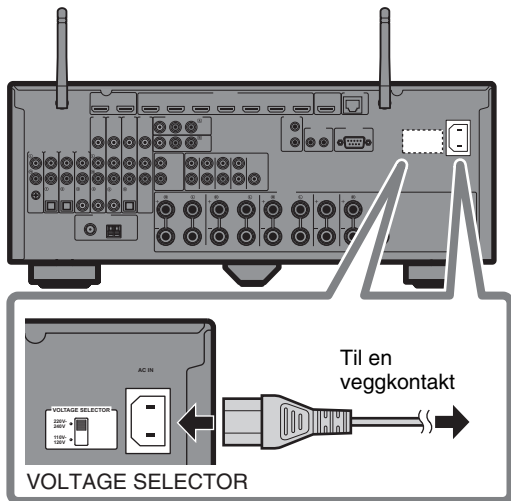

2 Trykk på (strøm til mottakeren) for å slå på enheten.

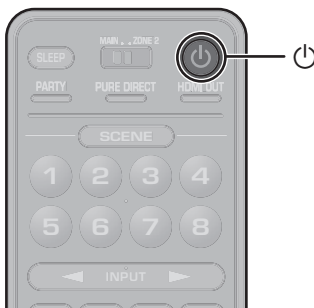

3 Slå på TV-en og still inn TV-inngangen for å vise video fra enheten (HDMI OUT-kontakt).

Skjermbildet Network Setup som er vist nedenfor, vil bli vist på TV-en når enheten slås på første gang etter levering. Det kan ta flere titalls sekunder før skjermbildet vises (WAC: Wireless Accessory Configuration).

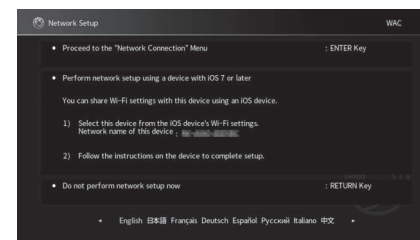

Se "Dele innstillingene til en iOS-enhet" under "Koble til et nettverk trådløst" i Brukerhåndbok når du bruker denne funksjonen for å koble enheten til et nettverk.

Dette dokumentet forklarer trådløs tilkobling med appen MusicCast CONTROLLER installert på en mobilenhet. Følg fremgangsmåten beskrevet under "8 Konfigurering av MusicCast" (s.147).

Merk

Dette skjermbildet vil ikke bli vist hvis enheten er koblet til en ruter via sin NETWORK-kontakt (kablet tilkobling).

7

Optimalisere høyttalerinnstillingene automatisk (YPAO)

Yamaha Parametric room Acoustic Optimizer (YPAO) registrerer høyttalertilkoblingene automatisk, måler avstandene fra høyttalerne til lytteposisjonen(e) og optimaliserer deretter høyttalerinnstillingene automatisk, slik at volumbalanse og akustikkparametre passer til rommet.

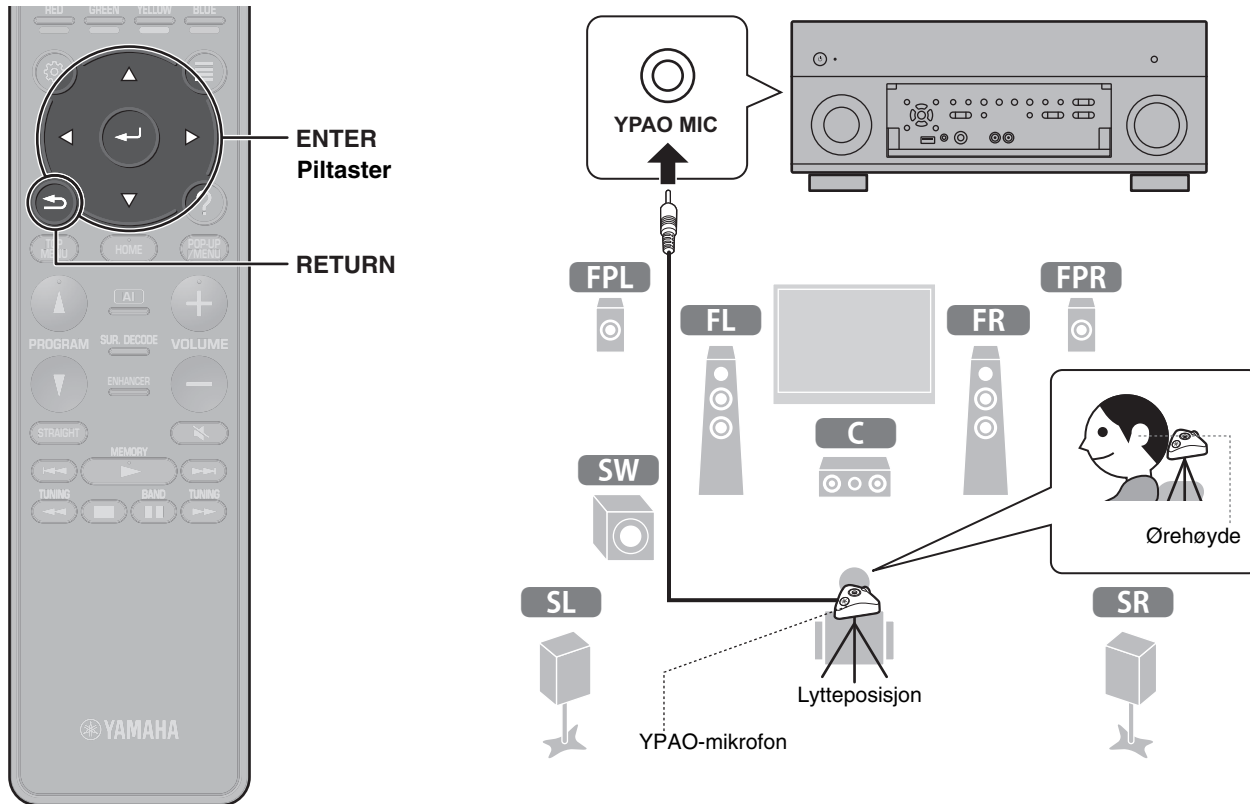

Merk følgende vedrørende YPAO-måling

- Testtoner overføres med høy lydstyrke og kan overraske eller skremme små barn.
- Testtonelydstyrken kan ikke justeres.
- Det må være så stille som mulig i rommet.
- Opphold deg i et hjørne bak lytteposisjonen slik at du ikke blir en hindring mellom høyttalerne og YPAO-mikrofonen.
- Ikke koble til hodetelefoner.

1 Slå på subwooferen, og sett volumet på det halve.

Hvis kryssfrekvensen kan justeres, setter du den på maksimum.

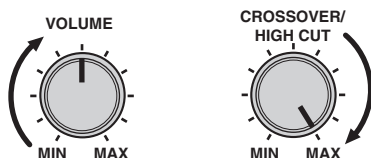

2 Plasser YPAO-mikrofonen i lytteposisjonen og koble den til YPAO MIC-kontakten på frontpanelet.

Skjermbildet nedenfor vises på TV-en.

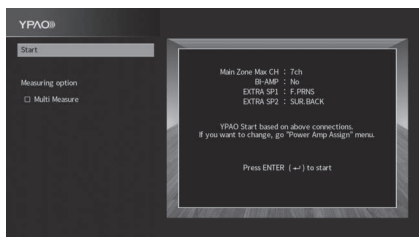

Merk

Plasser YPAO-mikrofonen i lytteposisjonen (samme høyde som ørene dine). Vi anbefaler bruk av stativ for mikrofonen. Du kan bruke stativskruen til å stabilisere mikrofonen.

3 Bruk piltastene til å velge "Start" og trykk ENTER.

Målingen starter etter 10 sekunder.

Målingen tar cirka 3 minutter.

Skjermbildet nedenfor vises på TV-en når målingen er avsluttet.

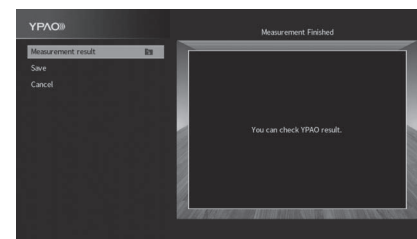

Merk

Hvis det vises en feilmelding (som f.eks. ERROR 1) eller advarselmelding (som f.eks. WARNING 2), se "Optimalisere høyttalerinnstillingene automatisk (YPAO)" i brukerhåndboken.

4 Velg "Measurement result" og trykk ENTER for å vise resultatet om nødvendig.

Etter at du har bekreftet resultatet, trykk RETURN for å gå tilbake til "Measurement Finished"-skjermbildet.

5 Bruk piltastene til å velge "Save" og trykk ENTER.

6 Koble YPAO-mikrofonen fra enheten.

Nå er optimaliseringen av høyttalerinnstillingene fullført.

8

Konfigurering av MusicCast

Forklaring av MusicCast

MusicCast er en helt ny trådløs musikaløs løsning fra Yamaha, slik at du kan dele musikk blant alle rommene med en rekke enheter. Du kan nyte musikk fra smarttelefonen, PCen, NAS-stasjonen og musikkstrømmstjenesten hvor som helst i huset ditt, med en brukervennlig app. For flere detaljer og en rekke MusicCast-kompatible produkter, se følgende nettsted:

<http://www.yamaha.com/musiccast/>

- Kontroller sømløst alle MusicCast-kompatible enheter med den dedikerte appen "MusicCast CONTROLLER".
- Spill musikk fra musikkstrømmetjenester. (De kompatible musikkstrømmingstjenestene kan variere avhengig av region og produkt.)
- Konfigurer trådløse nettverksinnstillinger for MusicCast-kompatible enheter.

Merk

Se Brukerhåndbok for informasjonen om andre trådløse tilkoblingsmetoder hvis MusicCast CONTROLLER-appen ikke vil bli brukt.

Bruke MusicCast CONTROLLER

Hvis du vil bruke nettverksfunksjonene på MusicCast-kompatibel enhet, trenger du den dedikerte appen "MusicCast CONTROLLER" for operasjonen. Søk etter gratisapp "MusicCast CONTROLLER" på App Store eller Google Play, og installer den på enheten din.

Legge til enheten i MusicCast-nettverket

Følg fremgangsmåten nedenfor for å legge til enheten i MusicCast-nettverket. Du kan også konfigurere enhetens trådløse nettverksinnstillinger samtidig.

Merk

SSID og sikkerhetsnøkkel for nettverket ditt vil være nødvendig.

- 1 Trykk på "MusicCast CONTROLLER"-app**  **på mobilenheten og trykk på "Setup".**

Merk

Hvis du allerede har koblet til andre MusicCast-kompatible enheter til nettverket, trykker du på "Settings" og deretter på "Add New Device".

- 2 Følg appens instruksjoner på skjermen.**

3 Trykk og hold CONNECT-knappen på enhetens frontpanel i 5 sekunder, som angitt i appen.

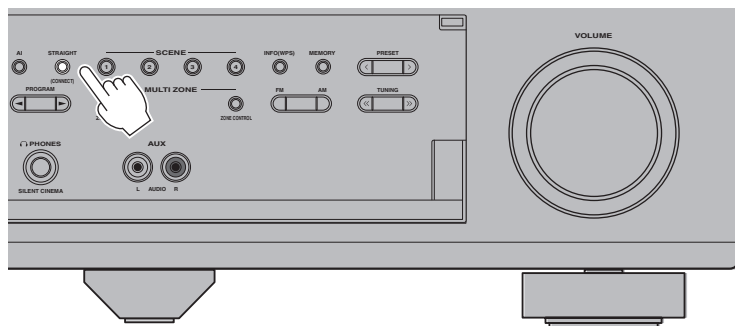

4 Følg instruksjonene på appens skjerm for å konfigurere nettverksinnstillingene.

Når tilkobling er etablert, vises "Completed" på enhetens frontdisplayet.

Nettverkstilkobling med MusicCast CONTROLLER-appen er nå fullført, og enheten har blitt registrert som en MusicCast-aktivert enhet.

Avspilling

Denne delen beskriver grunnleggende betjening som for eksempel avspilling av Blu-ray-plater og DVDer og innstilling av radiostasjoner. De fleste typer betjening kan utføres med fjernkontrollen.

Grunnleggende avspillingsfunksjoner

Enheten er utstyrt med en rekke forskjellige lydprogrammer og surrounddekodere som lar deg spille av kilder i din favorittlydmodus.

PURE DIRECT: Når PURE DIRECT trykkes og modus for direkte avspilling aktiveres, spiller apparatet av fra den valgte kilden med minst mulig bearbeiding av lyden. Det gir deg gleden av Hi-Fi lyd kvalitet.

PROGRAM (Δ/∇): Lydprogrammer som passer for film musikk og ubehandlet avspilling kan velges.

STRAIGHT: Inngangskilder vil bli avspilt uten noen lydfelteffekter.

[AI] (SURROUND: AI): Denne funksjonen analyserer umiddelbart innhold, med fokus på lydelementer som dialog, bakgrunnsmusikk, omgivelseslyder og lydeffekter, og optimaliserer surround-effekten i sanntid. Dette skaper en overbevisende følelse av realisme med et kraftfullt uttrykk som som overgår konvensjonelle lydfelteffekter.

SUR. DECODE*: Surrounddekodere tillater ubehandlet flerkanaalsavspilling fra 2-kanalskilder.

ENHANCER: Komprimert musikk som er lagret på en Bluetooth-enhet eller en USB-lagringsenhet vil bli avspilt med større dybde og bredde.

* Vi anbefaler Dolby Surround når nettverksstrømmingen bruker Dolby-innhold.

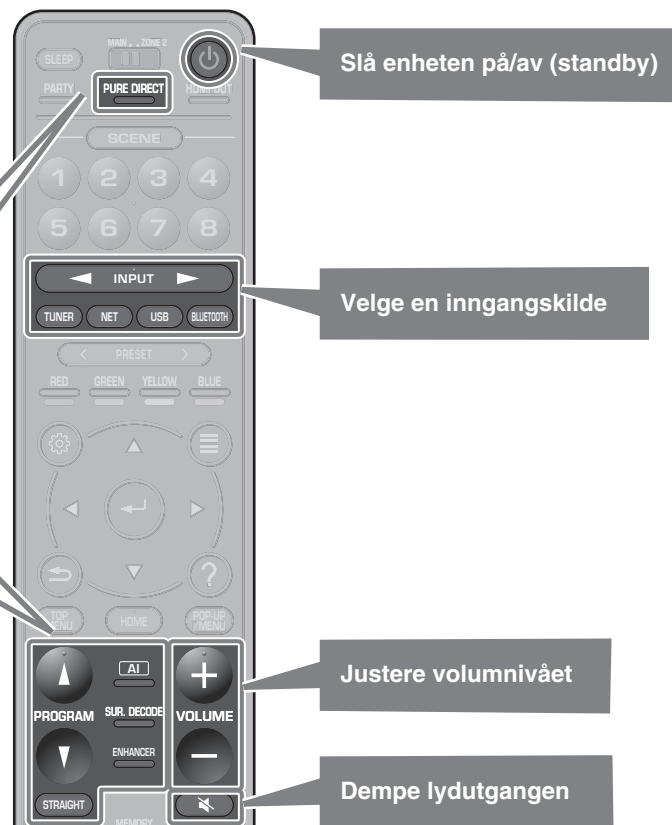

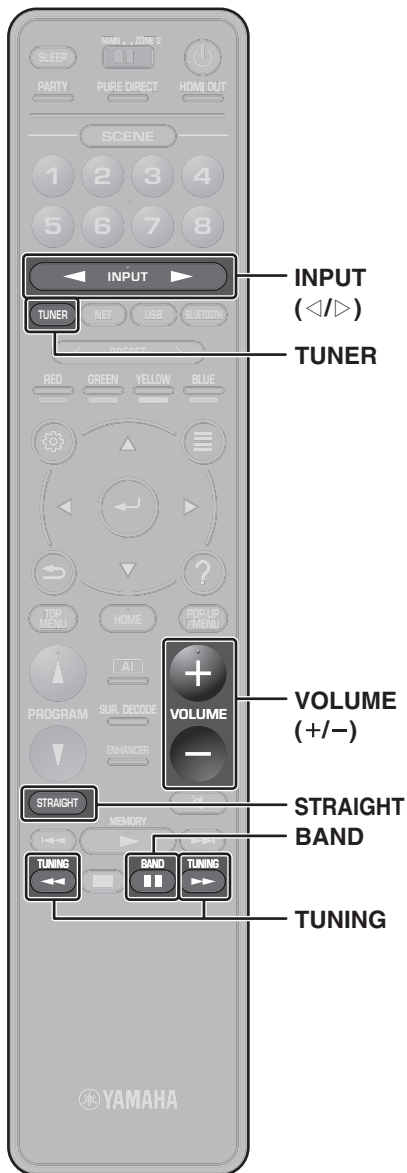

Spille av BD/DVD

Vi anbefaler å spille av lyd i flere kanaler (5.1-kanaler eller flere) for å oppleve surroundlyden enheten kan produsere.

- 1 Slå på BD/DVD-spilleren.
- 2 Trykk INPUT (◀/▶) gjentatte ganger for å velge "AV 1".

Navnet på den tilkoblede enheten, som for eksempel "BD player", kan bli vist.



Inngangskilde

Enhetens navn

- 3 Start avspilling på BD/DVD-spilleren.
- 4 Trykk STRAIGHT for å velge "STRAIGHT".

Merk

Når "STRAIGHT" (rett avkoding) er valgt, gjengir hver høyttaler kanallydsignalen direkte (uten lydfeltbehandling).

- 5 Trykk på VOLUME for å justere volumet.

Merk

Hvis lyd ikke høres, eller ingen lyd høres fra en bestemt høyttaler, se "Feilsøking".

Lytte til FM-/AM-radio

(Unntatt modeller for Australia, UK, Europa, Russland og Midtøsten)

- 1 Trykk på TUNER for å velge "TUNER" som inngangskilde.
- 2 Trykk på BAND for å velge FM eller AM.
- 3 Trykk TUNING for å stille inn en frekvens.

Hold tasten inne i cirka ett sekund for å søke etter stasjoner automatisk.



"TUNED" lyser når enheten mottar et signal fra en FM/AM-radiostasjon.

"STEREO" lyser når enheten mottar et stereosignal fra en FM-radiostasjon.



Stille inn frekvensstrinnene (bare modeller for Asia, Taiwan, Brasil, Generelt og Sentral- og Sør-Amerika)

Fra fabrikken er frekvenstrinnstillingen satt til 50 kHz for FM og 9 kHz for AM.

Avhengig av ditt land eller region skal du sette frekvenstrinnene til 100 kHz for FM og 10 kHz for AM.

- 1 Sett enheten i standby-modus.
- 2 Hold nede STRAIGHT på frontpanelet og trykk MAIN ZONE ⏻ .
- 3 Trykk PROGRAM på frontpanelet gjentatte ganger for å velge "TUNER FRQ STEP".



- 4 Trykk STRAIGHT på frontpanelet for å velge "FM100/AM10".
- 5 Trykk MAIN ZONE ⏻ for å sette enheten i standby-modus og slå den på igjen.

Lytte til DAB-radio

(Modeller for Australia, UK, Europa, Russland og Midtøsten)

- 1 Trykk på TUNER for å velge "TUNER" som inngangskilde.
- 2 Trykk BAND for å velge DAB-båndet.

Følgende melding vises på frontpanelet hvis du ikke har utført en innledende skanning ennå.



- 3 Trykk på ENTER for å starte en innledende skanning.



Når den innledende skanningen er fullført vil enheten automatisk stilles seg inn på den første DAB-radiostasjonen ifølge rekkefølgen for lagrede stasjoner.



- 4 Trykk på TUNING gjentatte ganger for å velge en DAB-radiostasjon.



Lytte til internetradio

1 Trykk NET gjentatte ganger for å velge "NET RADIO" som inngangskilde.

Se gjennom-skjermbildet vises på TV-en.

2 Bruk piltastene til å velge et element og trykk ENTER.

Når en internetradiostasjon velges, starter avspilling og avspillings skjermen vises.

Merk

Internetradiostasjoner kan også velges med MusicCast CONTROLLER-appen som er installert på din mobile enhet.

Lytte til musikk fra strømmetjenester

MusicCast CONTROLLER-appen som er installert på din mobile enhet, kan brukes til å motta strømmetjenester.

1 Velg en strømmetjeneste på MusicCast CONTROLLER-appens skjerm.

2 Velg en stasjon.

Merk

Følgende kan være påkrevd, avhengig av strømmetjenesten som brukes.

- Installer strømmetjenesten på din mobile enhet
- Registrer en strømmetjenestekonto

Merknader om strømmetjenester

- Strømmetjenester kan endres eller avvikles uten varsel.
- Strømmetjenester som støttes kan variere etter land eller brukerområde.

SCENE-funksjon

Enhetsinngangskilder og innstillinger som er tilordnet SCENE (1–8)-taster kan velges med en enkelt trykk (SCENE-funksjon). Når en SCENE (1–8)-tast er trykket, slår enheten seg på automatisk hvis den er i standby-modus.

Som standard har følgende inngangskilder blitt tilordnet hver SCENE (1–8)-tast.

SCENE-tast	SCENE- navn	Inngang
1	Movie Viewing	AV 1
2	RADIO Listening	TUNER
3	Music Listening	AUDIO 2
4	NET Audio Listening	NET RADIO
5	STB Viewing	AV 2
6	Game Playing	AV 3
7	TV Viewing	AUDIO 1
8	Media Server Listening	SERVER

Se Brukerhåndbok for andre innstillinger enn de som er vist ovenfor.

Registrere en scene

Innstillingene som tilordnes hver SCENE (1–8)-tast som standard, kan endres for å passe individuelle preferanser.

1. Spill av inngangskilde.
2. Bruk innstillingene for funksjoner som lydprogrammer og Compressed Music Enhancer.
3. Trykk og hold en SCENE (1–8)-tast til "SET Complete" vises på frontdisplayet.

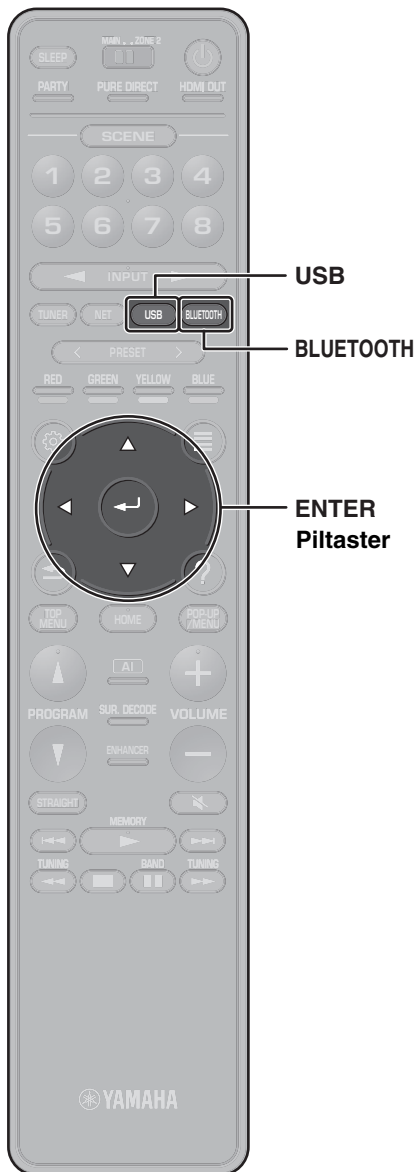

Spille av musikk som er lagret på en Bluetooth®-enhet

- 1 Trykk på BLUETOOTH for å velge "Bluetooth" som inngangskilde.**
- 2 Velg enheten (nettverksnavnet på enheten) fra den tilgjengelige listen på Bluetooth-enheten.**

Hvis passordet kreves, skriv inn nummeret "0000". Når forbindelsen er etablert, vil  indikatoren lyse på frontpanelet.
- 3 Velg en sang og start avspilling på Bluetooth-enheten.**

Spille musikk som er lagret på en USB flash-enhet

- 1 Koble USB flash-enheten til USB-kontakten.**

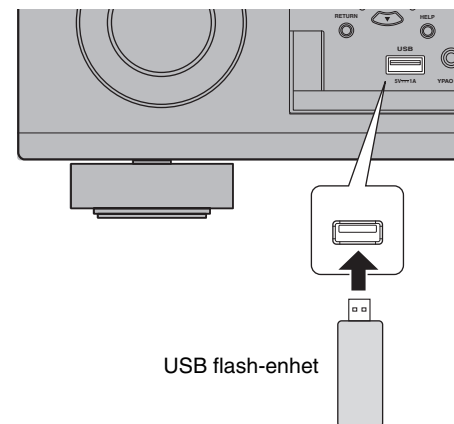

Merk

Koble USB flash-enheten til USB-kontakten. Ikke bruk skjøtekabel.

- 2 Trykk på USB for å velge "USB" som inngangskilde.**

Se gjennom-skjermbildet vises på TV-en.
- 3 Bruk piltastene til å velge et element og trykk ENTER.**

Når en sang velges, starter avspilling og avspillingskjermen vises.

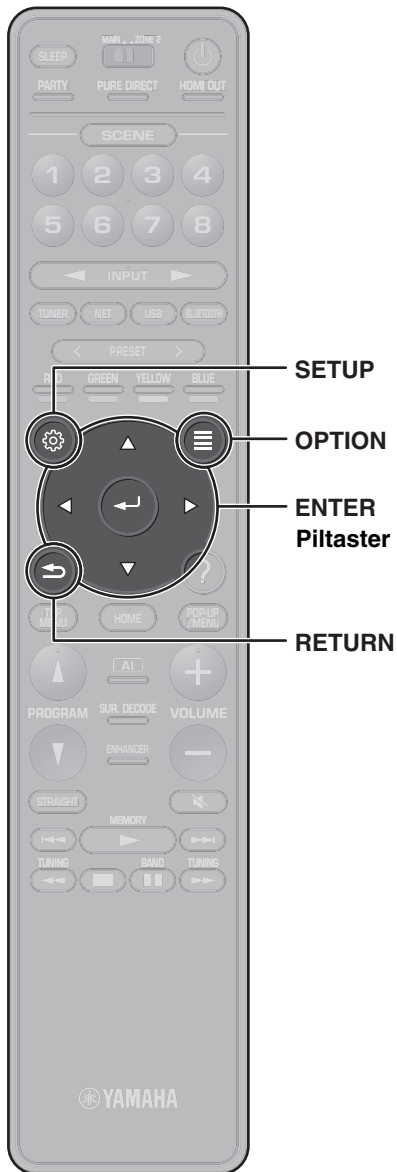

Grunnleggende bruk av Option-menyen

Denne delen forklarer grunnleggende drift av Option-menyen. Option-menyen kan brukes til å konfigurere enhetens avspillingsfunksjoner i samsvar med inngangskilden.

1 Trykk på OPTION.



Option-menyen vises også på TV-skjermen.

2 Bruk piltastene til å velge et element og trykk ENTER.

For å gå tilbake til forrige side under bruk av menyen, trykk på RETURN.

3 Bruk piltastene til å velge en innstilling.

4 Trykk på OPTION.

For mer informasjon, se "Konfigurere avspillingsinnstillinger for forskjellige avspillingskilder (Option-menyen)" i Brukerhåndbok.

Grunnleggende bruk av Setup-menyen

Denne delen forklarer grunnleggende bruk av Setup-menyen. Setup-menyen kan brukes til detaljert konfigurering av enhetens funksjoner.

1 Trykk på SETUP.

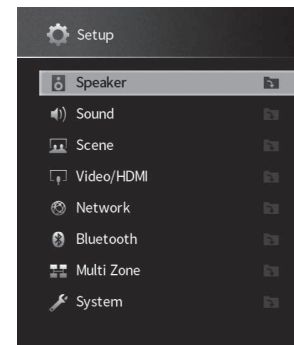

2 Bruk piltastene til å velge en meny og trykk ENTER.

For å gå tilbake til forrige side under bruk av menyen, trykk på RETURN.

3 Bruk piltastene til å velge et element og trykk ENTER.

4 Bruk piltastene til å velge en innstilling.

5 Trykk på SETUP.

For mer informasjon, se "Konfigurere forskjellige funksjoner (Setup-menyen)" i Brukerhåndbok.

Feilsøking

Hvis det oppstår problemer, må du først sjekke følgende:

Sørg for følgende når enheten ikke fungerer som den skal.

- Strømkablene til enheten, TV og avspillingsenheter (for eksempel BD / DVD-spillere) er koblet til strømuttakene sikkert.
- Enheten, subwooferen, TV og avspillingsenheter (for eksempel BD / DVD-spillere) er slått på.
- Koblingene til hver kabel er satt ordentlig inn i kontaktene på hver enhet.

Hvis det ikke er noe problem med strøm og kabler, se instruksjonene som vises i tabellen under.

Hvis problemet du opplever ikke er oppført eller hvis instruksjonene ikke hjelper, slår du av enheten, kobler fra strømkabelen og kontakter nærmeste autoriserte Yamaha-forhandler eller servicesenter.

Problem	Årsaken	Middel
Strømmen slås ikke på.	Beskyttelseskretsene har blitt aktivert tre ganger i ettertid. Når enheten er i denne tilstanden, blinker standby-indikatoren på enhetens frontpanel hvis du prøver å slå på strømmen.	Som en sikkerhetsforanstaltning er muligheten for å slå på strømmen deaktivert. Kontakt din nærmeste Yamaha-forhandler eller servicesenter for å be om reparasjon.
Strømmen slås av (standby-modus) umiddelbart.	Enheden ble slått på mens en høyttalerkabel ble kortsluttet.	Vrid de ledige ledningene til hver høyttalerkabel godt og koble til enheten og høyttalerne (s.139) igjen.
Enheden reagerer ikke.	Den interne mikrodatamaskinen er frosset, på grunn av eksternt elektrisk støt (som lyn eller overdreven statisk elektrisitet) eller til en dråpe i strømforsyningsspenningen.	Hold nede MAIN ZONE  på enhetens frontpanel i mer enn 10 sekunder for å initialisere og starte enheten på nytt. (Hvis problemet vedvarer, koble fra strømkabelen fra stikkkontakten og koble den til igjen.)
Ingen lyd.	En annen inngangskilde er valgt.	Velg en passende inngangskilde med inngangsvalgstastene.
	Signaler som enheten ikke kan gjengi, blir lagt inn.	Noen digitale lydformater kan ikke spilles av på enheten. For å kontrollere lydformatet til inngangssignalet, bruk "Information" i "Setup" -menyen (s.154).
Det kommer ingen lyd fra en bestemt høyttaler.	Avspillingskilden inneholder ikke et signal for kanalen.	Bruk "Information" i "Setup" menyen (s.154) for å sjekke lydsignalet.
	Det valgte lydprogrammet / dekoderen bruker ikke høyttaleren.	Bruk "Test Tone" i "Setup" -menyen (s.154) for å sjekke høyttalerutgangen.
	Lydutgang fra høyttaleren er deaktivert.	Utfør YPAO (s.145). Bruk "Configuration" i "Setup" menyen for å endre høyttalerinnstillingene.
Det kommer ingen lyd fra subwooferen.	Avspillingskilden inneholder ikke LFE- eller lavfrekvenssignaler.	For å sjekke om subwooferen fungerer korrekt, bruk "Test Tone" i "Setup" -menyen (s.154).
	Subwoofer-utgangen er deaktivert.	Utfør YPAO (s.145).
		Sett "Subwoofer" i "Setup" menyen til "Use" (s.154).

Problem	Årsaken	Middel
Ingen video.	En annen inngangskilde er valgt på enheten.	Velg en passende inngangskilde med inngangsvalgstastene.
	En annen inngangskilde er valgt på TVen.	Slå på TV-inngangen for å vise videoen fra enheten.
Ingen video fra avspillingsenheten som er koblet til enheten med HDMI.	Inngangsvideosignalet (oppløsning) støttes ikke av enheten.	For å sjekke informasjonen for det gjeldende videosignalet (oppløsning), se "Information" under "Video/HDMI" i "Setup"-menyen (s.154). For informasjon om videosignaler som støttes av enheten, se "HDMI signalkompatibilitet" i Brukerhåndbok.
	TVen støtter ikke HDCP (Digitalbåndbeskyttelse med høy båndbredde).	Se bruksanvisningen til TVen og kontroller TV-spesifikasjonene. Hvis du vil spille av innhold som krever HDCP 2.2-kompatible enheter, må både TV og avspillingsenheten støtte HDCP 2.2.
Kan ikke gjøre tilkoblingsinnstillingene på MusicCast CONTROLLER.	Den mobile enheten er ikke koblet til den trådløse ruterer hjemme.	Koble den mobile enheten til den trådløse ruterer og bruk MusicCast CONTROLLER.
	Det tar tid for appen å oppdage enheten.	Vent litt mens du sørger for at mobilenheten ikke er i hvilemodus.
	Tilgang til nettverket er begrenset av brannmurinnstillingene til den trådløse ruterer (tilgangspunkt).	Kontroller brannmurinnstillingen og MAC-adressefilteret til den trådløse ruterer (tilgangspunkt).

Spesifikasjoner

Bluetooth	
Støttet profil	A2DP, AVRCP
Støttet kodek	SBC, AAC
Bluetooth-versjon	Ver. 4.2
Trådløs utgang	Bluetooth klasse 2
Maksimal kommunikasjonsavstand	10 m uten forstyrrelse
Støttet innholdsbeskyttelsesmetode	SCMS-T

Nettverk		
Wi-Fi-funksjon	Radiofrekvensbånd	2,4 GHz, 5 GHz band
	Trådløse LAN-standarder: IEEE 802.11 a/b/g/n/ac*	
	* Kun 20 MHz kanalbandbredde	
	Sikkerhetsmetode: WEP, WPA2-PSK (AES), Mixed Mode	
	Vanskelig med WPS ved PIN-metode og Push-Button-Metode	
Kan dele med iOS-enheter ved trådløs tilkobling		

Tuner		
FM/AM-frekvensområde	Modeller for USA og Canada	[FM] 87,5 MHz til 107,9 MHz [AM] 530 kHz til 1710 kHz
	Modeller for Asia, Taiwan, Brasil, og Sentral- og Sør-Amerika og generelle modeller	[FM] 87,5 / 87,50 MHz til 108,0/108,00 MHz [AM] 530/531 kHz til 1710/1611 kHz
	Modeller for Kina og Korea	[FM] 87,50 MHz til 108,00 MHz [AM] 531 kHz til 1611 kHz
DAB/FM-frekvensområde	Modeller for Australia, UK, Europa, Russland og Midtøsten	[DAB] 174 MHz til 240 MHz (Band III) [FM] 87,50 MHz til 108,00 MHz

Generell				
Strømforsyning	Modeller for USA og Canada	AC 120 V, 60 Hz		
	Modell for Taiwan	AC 110 til 120/ V, 50/60 Hz		
	Modeller for Brasil og Sentral- og Sør-Amerika	AC 110 til 120/220 til 240 V, 50/60 Hz		
	Modell for Kina	AC 220 V, 50 Hz		
	Modell for Korea	AC 220 V, 60 Hz		
	Modell for Australia	AC 240 V, 50 Hz		
	Modeller for Storbritannia, Europa, Russland og Midtøsten	AC 230 V, 50 Hz		
Strømforsyning	Modeller for Asia og General	AC 220 til 240 V, 50/60 Hz		
	Modeller for USA og Canada	450 W		
Strømforsyning	Andre modeller	420 W		
	Strømforsyning i standby	HDMI-kontroll Av/Standby-modus Av/ Nettverksstandby Av	0,1 W	
HDMI-kontroll På/Standby-modus På/ Nettverksstandby Av		1,4 W		
HDMI-kontroll Av/Standby-modus Av/ Nettverksstandby På/Bluetooth-standby Av		Kablet	1,4 W	
		Trådløs (Wi-Fi)	1,7 W	
HDMI-kontroll Av/Standby-modus Av/ Nettverksstandby På (kablet)/ Bluetooth-standby På		1,5 W		
HDMI-kontroll På/Standby-modus På/ Nettverksstandby På (Wi-Fi)/ Bluetooth-standby På	2,5 W			
Maksimal strømforsyning	Bare modeller for Asia, Taiwan, Brasil, Generelt og Sentral- og Sør-Amerika	1190 W		
Dimensjoner (B x H x D)	435 x 182 x 439 mm			
Referansemått (med trådløs antenne oppreist) * Inkludert ben og fremspring	435 x 259 x 439 mm			
Vekt	14,9 kg			

Innholdet i denne håndboken gjelder for de nyeste spesifikasjonene fra publiseringsdatoen. Se Brukerhåndbok på Yamaha-nettstedet for å bekrefte spesifikasjoner som beskrevet ovenfor og få den nyeste informasjonen om enheten.

VAROTOIMENPITEET

LUE HUOLELLISESTI ENNEN KÄYTTÖÄ. VARMISTA, ETTÄ NOUDATAT NÄITÄ OHJEITA.

Alla lueteltujen varotoimenpiteiden tarkoitus on ehkäistä käyttäjään ja muihin henkilöihin kohdistuvaa loukkaantumisen riskiä ja myös estää omaisuusvahingot ja auttaa käyttäjää käyttämään laitetta oikein ja turvallisesti. Varmista, että noudatat näitä ohjeita.

Tämän käyttöohjeen lukemisen jälkeen pidä se turvallisessa paikassa, jossa sitä voi katsoa milloin tahansa.

- Varmista, että pyydät tarkastusta tai korjausta jälleenmyyjältä, jolta ostit tämän laitteen tai pätevältä Yamahan huoltohenkilökunnalta.
- Yamahaa ei voida pitää vastuullisena loukkaantumisesta tai tuotteisiin kohdistuvasta vahingosta, joka aiheutuu laitteen väärästä käytöstä tai laitteen muuntelusta, tai tietojen katoamisesta tai tuhoutumisesta.
- Tämä tuote on tarkoitettu tavallisiin koteihin. Älä käytä sovelluksissa, jotka vaativat suurta luotettavuutta, kuten elämän ylläpitoon liittyvissä, terveydenhuollossa tai korkea-arvoisen omaisuuden käsittelyssä.



VAROITUS

Tämä sisältö merkitsee ”vakavan loukkaantumisen tai kuoleman vaaraa”.

Virtalähde/virtajohto

- Älä tee mitään, mikä voisi vahingoittaa virtajohtoa.
 - Älä aseta sitä lämmittimen lähelle.
 - Älä taivuta sitä liikaa tai muuntele sitä.
 - Älä naarmuta sitä.
 - Älä aseta sitä raskaan esineen alle.

Virtajohdon/sovittimen käyttö, kun sen johdon ydin on paljaana, saattaa aiheuttaa sähköiskuja tai tulipalon.

- Älä kosketa virtapistoketta tai johtoa, kun on salaman vaara. Tämän ohjeen noudattamatta jättäminen saattaa aiheuttaa sähköiskuja.
- Käytä laitetta sellaisella virtalähteen jännitteellä, joka on painettu siihen. Jos et voi yhdistää oikeaan pistorasiaan, se saattaa aiheuttaa tulipalon, sähköiskuja ja virhetoimintoja.
- Varmista, että käytät virtajohtoa. Älä käytä mukana toimitettua virtajohtoa muille laitteille. Yllä olevan ohjeen noudattamatta jättäminen saattaa aiheuttaa tulipalon, palovammoja tai virhetoimintoja.
- Tarkasta virtapistoke säännöllisin väliajoin ja poista lika tai pöly, joka on kertynyt siihen. Tämän ohjeen noudattamatta jättäminen saattaa aiheuttaa tulipalon tai sähköiskuja.
- Kun teet asetukset tähän laitteeseen, varmista, että käyttämäsi pistorasiaan pääsee helposti. Jos joitain ongelmia tai virhetoimintaa ilmenee, käännä virtakytin välittömästi pois päältä ja irrota virtapistoke pistorasiasta. Vaikka virrankatkaisija on käännetty pois päältä, niin kauan kuin virtajohtoa ei ole irrotettu seinäpistorasiasta, laitetta ei voida irrottaa virtalähteestä.
- Jos kuulet ukkosen tai epäilet, että salama on lähestymässä, käännä virrankatkaisija pois päältä ja irrota virtapistoke pistorasiasta. Tämän ohjeen noudattamatta jättäminen saattaa aiheuttaa tulipalon tai virhetoimintoja.
- Jos et käytä laitetta pitkään aikaan, varmista, että irrotat virtapistokkeen pistorasiasta. Tämän ohjeen noudattamatta jättäminen saattaa aiheuttaa tulipalon tai virhetoimintoja.

Älä pura

- Älä pura tai muuntele tätä laitetta. Tämän ohjeen noudattamatta jättäminen saattaa aiheuttaa tulipalon, sähköiskuja, loukkaantumisen tai virhetoimintoja. Jos huomaat mitään epätavallista, pyydä ehdottomasti tarkastusta tai korjausta jälleenmyyjältä, jolta ostit tämän laitteen tai pätevältä Yamahan huoltohenkilökunnalta.

Vesivaroitus

- Älä altista laitetta sateelle, käytä sitä veden läheisyydessä tai kosteissa tai märissä olosuhteissa tai sijoita astioiden päälle (kuten kukkamaljakat, pullo tai juomalasit), jotka sisältävät nesteitä ja joista saattaa läikkyä aukkoihin tai muihin paikkoihin, joihin vettä voi tippua. Jos nestettä kuten vettä pääsee laitteeseen, se saattaa aiheuttaa tulipalon, sähköiskuja tai virhetoimintoja. Jos jotain nestettä kuten vettä vuotaa laitteen sisälle, käännä virta pois päältä välittömästi ja irrota virtajohto pistorasiasta. Sen jälkeen pyydä tarkastusta jälleenmyyjältä, jolta ostit tämän laitteen tai pätevältä Yamahan huoltohenkilökunnalta.
- Älä työnnä sisään tai irrota virtapistoketta märillä käsillä. Älä käsittele tätä laitetta märillä käsillä. Tämän ohjeen noudattamatta jättäminen saattaa aiheuttaa sähköiskuja tai virhetoimintoja.

Tulipalovaroitus

- Älä sijoita palavia esineitä tai avoimia tulia tämän laitteen lähelle, koska ne saattavat aiheuttaa tulipalon.

Ylläpito ja huolto

- Älä käytä puhdistukseen tai rasvaamiseen aerosoleja tai suihketyyppisiä kemikaaleja, jotka sisältävät helposti syttyvää kaasua. Helposti syttyvää kaasua jää laitteen sisälle, mikä saattaa aiheuttaa räjähdyksen tai tulipalon.

Akun käyttö

- Älä pura akkua. Jos akun sisältöä pääsee käsiisi tai silmiisi, se voi aiheuttaa sokeutumista tai kemikaalien aiheuttamia palovammoja.
- Älä heitä paristoja tuleen. Jos teet niin, paristo voi haljeta aiheuttaen tulipalon tai loukkaantumisen.
- Älä altista paristoa korkeille lämpötiloille, kuten suoralla auringonvalolle tai tulelle. Paristo saattaa haljeta aiheuttaen tulipalon tai loukkaantumisen.
- Älä yritä ladata paristoja, joita ei ole tarkoitettu ladattaviksi. Lataaminen saattaa aiheuttaa pariston halkeamisen tai vuotamisen, joka voi aiheuttaa sokeutta, kemikaalien aiheuttamia palovammoja tai loukkaantumisen.
- Jos paristot vuotavat, vältä koskettamasta vuotanutta nestettä. Jos pariston nestettä pääsee silmiisi, suuhusi tai ihollesi, pese se välittömästi vedellä ja kysy neuvoa lääkäriltä. Pariston neste on syövyttävää ja saattaa mahdollisesti aiheuttaa näön menetyksen tai kemikaalien aiheuttamia palovammoja.

Langaton laite

- Älä käytä tätä laitetta lääketieteellisten laitteiden lähellä tai lääketieteellisten laitteiden sisällä. Tämän laitteen radioaalto saattavat vaikuttaa sähköisiin hoitolaitteisiin.
- Älä käytä tätä laitetta 15cm:n sisäpuolella henkilöistä, joilla on sydämentahdistin tai defibrillaattori. Radioaalto tästä laitteesta saattavat vaikuttaa sähköisiin hoitolaitteisiin kuten sydämentahdistimeen tai defibrillaattoriin.

Jos huomaat jotain poikkeavaa

- Jos jokin seuraavista poikkeavuuksista ilmenee, käännä virta heti pois päältä ja irrota virtapistoke. Jos jokin seuraavista poikkeavuuksista ilmenee, käännä kaikki vahvistimet ja vastaanottimet pois päältä.
 - Virtajohto/pistoke on vaurioitunut.
 - Epätavallista hajua tai savua tulee laitteesta.
 - Vieras esine pääsee laitteen sisäosiin.
 - Käytön aikana ääni katoaa.
 - Laitteessa on halkeama tai vaurio.Jatkettu käyttö saattaa aiheuttaa sähköiskuja, tulipalon tai virhetoimintoja. Pyydä välittömästi tarkastusta tai korjausta jälleenmyyjältä, jolta ostit tämän laitteen, tai pätevältä Yamahan huoltohenkilökunnalta.
- Varo, ettet pudota tai kohdistu voimakasta iskua tähän laitteeseen. Jos epäilet, että laite on saattanut vaurioitua pudottamisen tai iskun seurauksena, käännä virta välittömästi pois päältä ja irrota virtapistoke pistorasiasta. Tämän ohjeen noudattamatta jättäminen saattaa aiheuttaa sähköiskuja, tulipalon tai virhetoimintoja. Pyydä välittömästi tarkastusta jälleenmyyjältä, jolta ostit tämän laitteen, tai pätevältä Yamahan huoltohenkilökunnalta.



HUOMAUTUS

Tämä sisältö merkitsee ”loukkaantumisen vaaraa”

Virtalähde/virtajohto

- Älä käytä pistorasiaa, jossa virtapistoke on löysä, kun se ton työnnetty sisään. Tämän ohjeen noudattamatta jättäminen saattaa aiheuttaa tulipalon, sähköiskuja tai palovammoja.
- Kun irrotat sähköpistokkeen laitteesta tai pistorasiasta, pidä aina kiinni itse pistokkeesta äläkä johdosta. Johdosta vetäminen voi vahingoittaa sitä ja aiheuttaa sähköiskuja tai tulipalon.
- Työnnä virtapistoke kokonaan perille pistorasiaan. Laitteen käyttö, kun sitä ei ole työnnetty riittävän pitkälle pistorasiaan, voi aiheuttaa pölyn kertymistä virtapistokkeeseen aiheuttaen tulipalon tai palovammoja.

Asennus

- Älä sijoita laitetta epävakaiseen paikkaan, jossa se saattaa vahingossa pudota tai kaatua ja aiheuttaa loukkaantumisia.
- Älä tuki tämän laitteen ilmastointiaukkoja (jäähdytysrakoja). Tämän laitteen päällä/sivulla/pohjassa olevat ilmastointiaukot estävät sisäistä lämpötilaa nousemasta liian korkeaksi. Tämän ohjeen noudattamatta jättäminen saattaa aiheuttaa sen, että lämpöä jää loukkuun laitteen sisälle aiheuttaen tulipalon tai virhetoimintoja.
- Kun asennat tätä laitetta:
 - Älä peitä sitä kankaalla.
 - Älä asenna sitä matolle.
 - Varmista, että yläpinta on ylöspäin; älä asenna laitetta sen sivuille tai ylösalaisin.
 - Älä käytä laitetta suljetussa, huonosti ilmastoidussa paikassa.

Yllä olevan ohjeen noudattamatta jättäminen saattaa aiheuttaa sen, että lämpöä jää loukkuun laitteen sisälle aiheuttaen tulipalon tai virhetoimintoja. Varmista, että sen ympärillä on riittävästi tilaa: vähintään 30 cm päällä, 20 cm sivuilla ja 20 cm takana.

- Älä asenna laitetta paikkoihin, joissa se voi joutua kosketuksiin syövyttävien kaasujen tai suolaveden kanssa. Se saattaa johtaa virhetoimintaan.
- Vältä laitteen lähistöllä olemista luonnonkatastrofin kuten maanjäristyksen aikana. Koska laite saattaa kaatua tai pudota ja aiheuttaa loukkaantumisen, siirry nopeasti pois laitteen läheltä ja mene turvalliseen paikkaan.
- Ennen laitteen siirtämistä varmista, että käännät virran pois päältä ja irrotat kaikki liitäntäkaapelit. Tämän noudattamatta jättäminen saattaa vaurioittaa kaapeleita tai aiheuttaa sen, että sinä tai joku muu kompastuu ja kaatuu.
- Kun kuljetat tai siirrä laitetta, käytä siihen aina vähintään kahta henkilöä. Jos yrität nostaa laitetta yksin, voit loukata selkäsi, tuloksena voi olla muu vamma, tai voit vahingoittaa itse laitetta.
- Ulkoantennin oikeaa asennusta varten varmista, että sen tekee jälleenmyyjä, jolta ostit laitteen tai pätevä huoltohenkilökunta. Tämän noudattamatta jättäminen saattaa aiheuttaa asennetun antennin putoamisen ja johtaa loukkaantumiseen. Asennus vaatii erityistaitoja ja kokemusta.

Kuulon menetys

- Älä käytä laitetta/kaiuttimia tai kuulokkeita pitkän aikaa korkealla tai epämiellyttävällä äänenvoimakkuuden tasolla, koska tämä voi aiheuttaa pysyvän kuulon menetyksen. Jos koet kuulon menetystä tai soimista korvissasi, kysy neuvoa lääkäriltä.
- Ennen laitteen yhdistämistä muihin laitteisiin sammuta kaikkien laitteiden virta. Lisäksi ennen kaikkien laitteiden virran kääntämistä päälle tai pois varmista, että kaikki äänenvoimakkuuden tasot on asetettu alhaisimmalle tasolle. Tämän noudattamatta jättäminen saattaa johtaa kuulon menetykseen, sähköiskuun tai laitevaurioon.
- Kun käännät verkkovirran päälle audiojärjestelmässäsi, kytke aina vahvistin tai vastaanotin VIIMEISEKSI välttääksesi kuulon menetyksen ja kaiutinvaurion. Kun kytket virtaa pois, vahvistin tai vastaanotin on kytkettävä pois päältä ENSIMMÄISEKSI samasta syystä. Yllä olevan noudattamatta jättäminen saattaa aiheuttaa kuulon huononemista tai kaiutinvaurion.

Huolto

- Irrota virtapistoke pistorasiasta ennen laitteen puhdistamista. Tämän ohjeen noudattamatta jättäminen saattaa aiheuttaa sähköiskuja.

Käsittelyvaroitukset



- Älä kosketa pintaa, jossa on tämä merkki. Se saattaa aiheuttaa palovammoja. Laitteen merkki ilmaisee, että pinta, johon merkki on kiinnitetty, saattaa kuumentua käytön aikana.
- Älä työnnä kättäsi tai sormiasi tämän laitteen ilmastointiaukkoihin. Tämän ohjeen noudattamatta jättäminen saattaa aiheuttaa loukkaantumisen.
- Älä työnnä vieraita esineitä kuten metallia tai paperia tämän laitteen ilmastointiaukkoihin. Tämän ohjeen noudattamatta jättäminen saattaa aiheuttaa tulipalon, sähköiskuja tai virhetoimintoja. Jos vierasta materiaalia pääsee laitteeseen, kytke virta välittömästi pois päältä ja irrota virtapistoke pistorasiasta ja pyydä tarkastusta jälleenmyyjältä, jolta ostit laitteen tai pätevältä Yamahan huoltohenkilökunnalta.
- Älä tee seuraavaa:
 - pane raskaita esineitä laitteiston päälle.
 - pinota laitteistoa.
 - käytä liiallista voimaa painikkeisiin, kytkimiin, tulo/lähtöliittimiin jne.
- Vältä vetämästä yhdistetyistä kaapeleista, jotta estäisit laitteen kaatumisesta johtuvat oukkaantumiset tai laitteen vaurioitumisen.

Akun käyttö

- Vaihda paristot aina samalla kerralla. Älä käytä uusia paristoja vanhojen kanssa. Uusien käyttäminen vanhojen kanssa voi aiheuttaa tulipalon, palovammoja tai nesteen vuodosta aiheutuvaa tulehduksista.
- Älä käytä muita kuin määrättyjä paristoja. Se aiheuttaa tulipalon, palovammoja tai vuodosta aiheutuvaa tulehdusta.
- Älä sekoita paristotyyppjeä, kuten alkaliparistoja mangaaniparistojen kanssa, tai eri valmistajien paristoja, tai saman valmistajan eri tyyppisiä paristoja, koska tämä voi aiheuttaa tulipalon, palovammoja, tai nestevuotojen aiheuttaman tulehduksen.
- Pidä paristot pois lasten ulottuvilta. Lapsi voi niellä pariston vahingossa. Tämän

noudattamatta jättäminen saattaa myös aiheuttaa paristonesteiden vuodosta johtuvan tulehduksen.

- Älä pane taskuun tai laukkuun, tai kannan tai säilytä paristoja metalliosien kanssa. Paristo saattaa mennä oikosulkuun, haljeta tai vuotaa aiheuttaen tulipalon tai loukkaantumisen.
- Varmista aina, että kaikki paristot on työnnetty sisään +/-napaisuusmerkintöjen mukaisesti. Tämän ohjeen noudattamatta jättäminen saattaa johtaa tulipaloon, palovammoihin tai nestevuotojen aiheuttamaan tulehdukseen.
- Kun paristot kuluvat loppuun, tai jos laitetta ei käytetä pitkään aikaan, irrota paristot kaukosäätimestä estääksesi paristonesteiden mahdollisen vuodon.
- Kun varastoit tai heität pois paristoja, eristä liitinalue teipillä tai muulla suojauksella. Sekoittaminen toiste paristojen tai metalliesineiden kanssa saattaa aiheuttaa tulipalon, palovammoja tai nesteiden aiheuttaman tulehduksen.

Huomio

Näyttää kohdat, joita tulee noudattaa tuotevian, vahingoittumisen tai virhetoiminnan ja tietojen menetyksen estämiseksi.

Virtalähde/virtajohto

- Jos et käytä laitetta pitkään aikaan, varmista, että irrotat virtapistokkeen pistorasiasta. Vaikka  (Valmiustila/Päällä)-kytkin on käännetty pois päältä (ruutunäyttö on pois päältä), pieni virta kulkee vielä.

Asennus

- Älä käytä tätä laitetta muiden sähkölaitteiden läheisyydessä, kuten TV, radio tai matkapuhelin. Tämän ohjeen noudattamatta jättäminen saattaa aiheuttaa sen, että tämä laite tai TV tai radio tuottaa kohinaa.
- Älä käytä tätä laitetta paikassa, joka altistuu suoralle auringonvalolle, joka tulee äärimmäisen kuumaksi, kuten lämmittimen lähellä, tai äärimmäisen kylmäksi, tai joka altistuu suurille määrille pölyä tai tärinää. Tämän ohjeen noudattamatta jättäminen saattaa aiheuttaa tämän laitteen levyn vääntymisen, sisäisten osien virhetoiminnan tai epävakaan toiminnan.
- Aseta tämä laite niin kauas sähköisistä laitteista kuin mahdollista. Tämän laitteen digitaaliset signaalit saattavat häiritä muiden sähköisten laitteiden toimintaa.
- Jos käytät langatonta toimintoa, vältä asentamasta tätä laitetta metalliseen tai työpöytien, mikroaaltouunien tai muiden langattomien verkkolaitteiden lähelle. Esteet voivat lyhentää lähetysetäisyyttä.

Yhteydet

- Jos yhdistät ulkoisia laitteita, varmista, että luet perusteellisesti jokaisen laitteen käyttöohjeen ja että yhdistät ne ohjeiden mukaisesti. Epäonnistuminen laitteen oikein käsittelyssä sääntöjen mukaan voi aiheuttaa virhetoimintaa.
- Älä yhdistä tätä laitetta teollisuuslaitteisiin. Kulutuskäyttöä ja teollisuuskäyttöä varten olevat digitaaliset audioliitintästandardit ovat erilaiset. Tämä laite on suunniteltu yhdistämään kulutuskäyttöiseen digitaalisen audioliitintään. Liitännät teollisuuskäyttöiseen digitaaliseen audioliitintään eivät vain aiheuta tämän laitteen virhetoimintaa, mutta se voi myös vahingoittaa kaiuttimia.

Käsittely

- Älä aseta vinyylisiä, muovisia tai kumituotteita tämän laitteen päälle. Tämän ohjeen noudattamatta jättäminen saattaa aiheuttaa tämän laitteen levyn värin muuttumista tai vääntymistä.
- Jos ympäristön lämpötila muuttuu rajusti (kuten laitteen kuljetuksen aikana tai nopean lämmittämisen tai jäähdyttämisen aikana) ja on mahdollista, että laitteeseen on tiivistynyt vettä, jätä laite muutamaksi tunniksi kääntämättä virtaa päälle, kunnes se on kokonaan kuiva ennen käyttöä. Tämän tuotteen käyttäminen, kun on vettä on tiivistynyt, saattaa aiheuttaa virhetoimintoja.

Huolto

- Kun puhdistat laitetta, käytä kuivaa, pehmeää kangasta. Kemikaalien kuten bentseenin tai tinnerin, puhdistusaineiden tai kemiallisten pesuliinon käyttö saattaa aiheuttaa värin muutoksia tai vääntymistä.

Paristot

- Varmista, että hävität paristot paikallisten sääntöjen mukaisesti.

Tiedot

Tämän käyttöohjeen sisällöstä

- Tämän käyttöohjeen kuvat ja näyttöruudut ovat vain ohjetarkoitusta varten.
- Yhtiöiden nimet ja tuotteiden nimet tässä käyttöohjeessa ovat vastaavien yhtiöiden tavaramerkkejä tai rekisteröityjä tavaramerkkejä.
- Ohjelmistoa voidaan korjata ja päivittää ilman etukäteisilmoitusta.

Langattomat kommunikaatiotoiminnot [Yhdistyneen kuningaskunnan ja Euroopan mallit]

Bluetooth

Radiotaajuus (toimintataajuus): 2402 MHz - 2480 MHz
Maksimilähtöteho (EIRP): 7,27 dBm

Wi-Fi (2,4 GHz)

Radiotaajuus (toimintataajuus): 2412 MHz - 2472 MHz
Maksimilähtöteho (EIRP): 19,98 dBm

Wi-Fi (5 GHz)

Radiotaajuus (toimintataajuus), maksimilähtöteho (EIRP):
5170 - 5250MHz, 22,30 dBm
5250 - 5330MHz, 22,27 dBm
5490 - 5710MHz, 24,56 dBm
5735 - 5835MHz, 13,96 dBm

- Langattomia laitteita, jotka lähettävät yli 5 GHz:n taajuuskaistaa, voidaan käyttää vain sisätiloissa. Tällaisten laitteiden käyttö ulkotiloissa on kielletty lailla.

Tietoa käyttäjille käytettyjen laitteiden, akkujen ja paristojen keräyksestä ja hävittämisestä



Nämä merkinnät tuotteissa, pakkauksissa ja/tai niiden mukana tulevissa asiakirjoissa tarkoittavat, että käytettyä sähkö- tai elektroniikkalaitetta tai sen akkuja tai paristoja ei saa hävittää tavallisen kotitalousjätteen mukana. Jotta käytetyt laitteet, akut ja paristot päätyvät asianmukaiseen käsittelyyn, hyötykäyttöön ja kierrätykseen, toimita ne niille tarkoitettuun keräyspisteeseen kansallisen lainsäädännön mukaisesti.



Toimittamalla tuotteet ja akut tai paristot asianmukaiseen keräyspisteeseen autat säästämään arvokkaita luonnonvaroja ja estämään terveydelle ja ympäristölle koituvia haitallisia vaikutuksia, joita jätteiden epäasianmukaisesta käsittelystä voi aiheutua.



Saat lisätietoja käytettyjen laitteiden ja akkujen tai paristojen keräyksestä ja kierrätyksestä ottamalla yhteyden asuinkuntasi viranomaisiin, jätteenhuollosta vastaavaan tahoon tai tuotteen ostopaikkaan.

Pb

Yrityskäyttäjille Euroopan unionin alueella:

Jos haluat päästä eroon sähkö- ja elektroniikkaromusta, ota yhteys myyjään tai tavarantoimittajaan lisätietoja saadaksesi.

Tietoa hävittämisestä Euroopan unionin ulkopuolisissa maissa:

Nämä merkinnät ovat käytössä vain Euroopan unionin alueella. Jos haluat päästä eroon näistä tuotteista, ota yhteys paikallisviranomaisiin tai myyjään saadaksesi tietää asianmukaisen hävittämistavan.

Paristo- tai akkumerkintää koskeva huomautus (kaksi alinta merkintää):

Tätä merkintää voidaan käyttää yhdessä kemiallisen merkin kanssa. Tällöin se on EU:n paristo- ja akkudirektiivin kyseistä kemikaalia koskevan vaatimuksen mukainen.

(weee_battery_eu_fi_02)

Johdanto

- Tämä laite on tuote, jolla voit nauttia musiikista ja kuvasta kotona.
- Tässä asiakirjassa selitetään kaiutinjärjestelmän perusasetus ja laitteen kokoonpano. Yksityiskohtaiset ohjeet tulevat sen jälkeen. Myös perustoiminnot kuten Blu-ray-levyjen, DVD:iden ja radiosisällön toistaminen selitetään.

Tämä laite on varustettu lukuisilla muilla toiminnoilla, joita ei ole kuvattu tässä asiakirjassa. Katso lisätietoja tästä tuotteesta Käyttöopas-käyttöohjeesta Yamahan verkkosivulta.

Katsoaksesi viimeisintä versiota Käyttöopas-käyttöohjeesta noudata yhtä alla kuvatuista menetelmistä.

HTML-formaatissa

- Skannaa tämän asiakirjan etukannessa oleva QR-koodi.
- Käy seuraavalla nettisivulla.

<http://avpro.global.yamaha.com/manual/avr/rxa1080/>

PDF-formaatissa

- Käy seuraavalla nettisivulla.

<http://download.yamaha.com/>

[Vain yhdysvaltalaiset asiakkaat]

Seuraavalla verkkosivulla on lisätietoja tuotteesta, vastauksia usein kysyttyihin kysymyksiin, tuotepäivityksiä, ja sivulta voit myös ladata esimerkiksi käyttöohjeen ”Käyttöopas”.

<http://usa.yamaha.com/support/>

Tässä asiakirjassa käytettävät tavaramerkit ja tuotenimet ovat niiden vastaavien omistajien omaisuutta. Katso lisätietoja kohdasta Käyttöopas.

Etupaneelin oven avaaminen ja sulkeminen

Avaa ovi painamalla sen alaosaa pehmeästi, kun käytät säätimiä tai liittimiä, jotka ovat etupaneelin oven takana. Pidä ovi suljettuna, kun etupaneelin oven takana olevia säätimiä tai liittimiä ei käytetä. (Varo, etteivät sormesi jää väliin.)

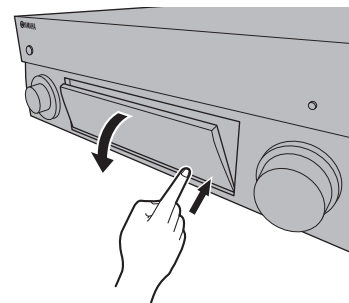

Ominaisuudet

Tämä laite tekee myös seuraavia toimintoja, joita ei ole kuvattu tässä asiakirjassa. Katso käyttöohjetta Käyttöopas hyödyntääksesi tämän laitteen kaikkia toimintoja.

- **Mediapalvelimelle (PC tai NAS) tallennettujen musiikkitiedostojen toisto**
- **iTunes-musiikin tai iPhone/iPad/iPod touch-musiikin toisto verkon välityksellä (AirPlay)**
- **Musiikin toisto useissa huoneissa (Zone-toiminto)**
- **Järjestelmäasetusten määrittäminen (ADVANCED SETUP-valikko)**

Katso lisätietoja osiosta "Laitteen toiminnot" Käyttöopas-käyttöohjeesta.



AV SETUP GUIDE

AV SETUP GUIDE on sovellus, joka opastaa, kun TV tai toistolaitte, kuten BD/DVD-soitin tai CD-soitin, ja kaiuttimet yhdistetään AV-vastaanottimeen. Etsi "AV SETUP GUIDE" App Storesta tai Google Playsta lisätietoja varten.

1

Alkuvalmistelut

Pakkauksen sisällön varmistaminen



Kaukosäädin

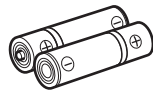
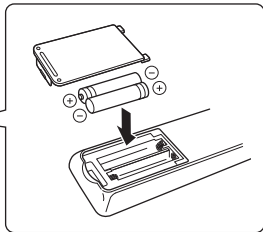

Paristot (AAA, LR03, UM-4)
(x2)



AM-antenni

(Lukuunottamatta Australian, Yhdistyneen kuningaskunnan, Euroopan, Venäjän ja Lähi-idän malleja)



Virtajohto

Mukana toimitettu virtajohto vaihtelee ostoalueen mukaan.



FM-antenni

(Lukuunottamatta Australian, Yhdistyneen kuningaskunnan, Euroopan, Venäjän ja Lähi-idän malleja)

Jompikumpi yllä olevista toimitetaan ostoalueen mukaan.

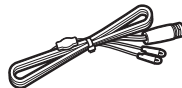

DAB/FM-antenni

(Australian, Yhdistyneen kuningaskunnan, Euroopan, Venäjän ja Lähi-idän mallit)

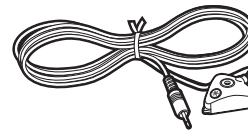

YPAO-mikrofoni

Pika-aloitusopas (tämä vihkonen)

Kaapeleiden valmistelu

Seuraavat kaapelit (ei mukana) tarvitaan tässä asiakirjassa kuvatun järjestelmän kokoamiseen.

- Kaiutinkaapelit (määrä vaihtelee kaiuttimien määrän mukaan)
- Audiokaapeli (x1)
- HDMI-kaapelit (x3)
- Verkkokaapeli (x1) (kun yhdistetään reitittimeen verkkokaapelin välityksellä)

2

Kaiuttimien/subwooferin yhdistäminen

Kaiuttimien sijoitus

Käytä kuviota viitteenä kaiuttimia sijoitettaessa.

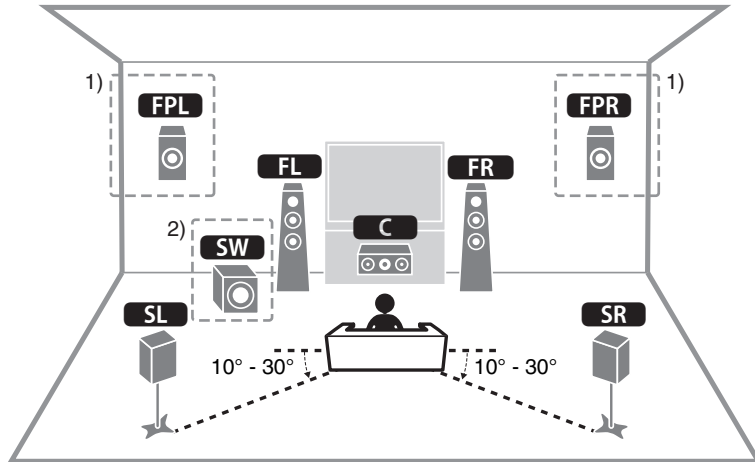

- FL** / **FR** Etukaiutin (V/O)
- C** Keskkikaiutin
- SL** / **SR** Surround-kaiutin (V/O)
- FPL** / **FPR** Etutehostekaiutin (V/O) ¹⁾
- SW** Subwoofer ²⁾

1) 5.1.2-kanavajärjestelmälle

2) Yhteensä kaksi subwooferia voidaan yhdistää.

Kun yhdistät 6-ohm-kaiuttimia

Määritä laitteen kaiuttimien impedanssiksi "6 Ω MIN". Katso lisätietoja kohdasta "Kaiuttimien impedanssi" osiossa "Kaiuttimien kytkeminen" Käyttöopas-käyttöohjeessa.

Kaiutinkaapeleiden yhdistämiseen liittyvät varoimenpiteet

- Varmista, että laite ja subwoofer on sammutettu.
- Aseta kaiutinkaapelit paikkaan, joka on kaukana laitteesta, jotta välttäisit pudottamasta lankojen säikeitä vahingossa laitteen sisäpuolelle, mikä voi johtaa oikosulkuun tai laitteen virhetoimintaan.
- Kaiutinkaapeleiden väärä yhdistäminen saattaa aiheuttaa oikosulun, joka johtaa laitteen tai kaiuttimien vahingoittumiseen tai virhetoimintaan.
 - Irrota varovasti noin 10mm eristettä kaapeleiden kaiuttimiliitäntäpäistä ja kierrä kunkin kaiutinkaapelin paljaat langat yhteen lujasti.
 - Älä päästä eri kaiutinkaapeleiden paljaita lankoja kosketukseen keskenään.
 - Älä päästä kaiutinkaapelin paljaita lankoja kosketukseen laitteen metalliosien kanssa (takalevy ja ruuvit).

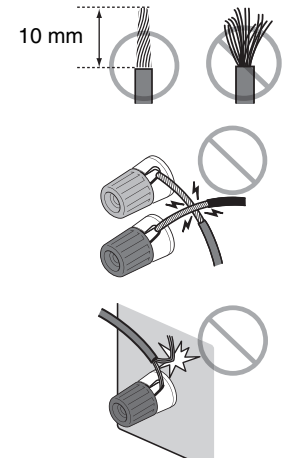

Jos "Check SP Wires" näkyy etunäytössä, kun laite kytketään päälle, sammuta laite ja tarkasta, etteivät kaiutinkaapelit ole aiheuttaneet oikosulkuja.

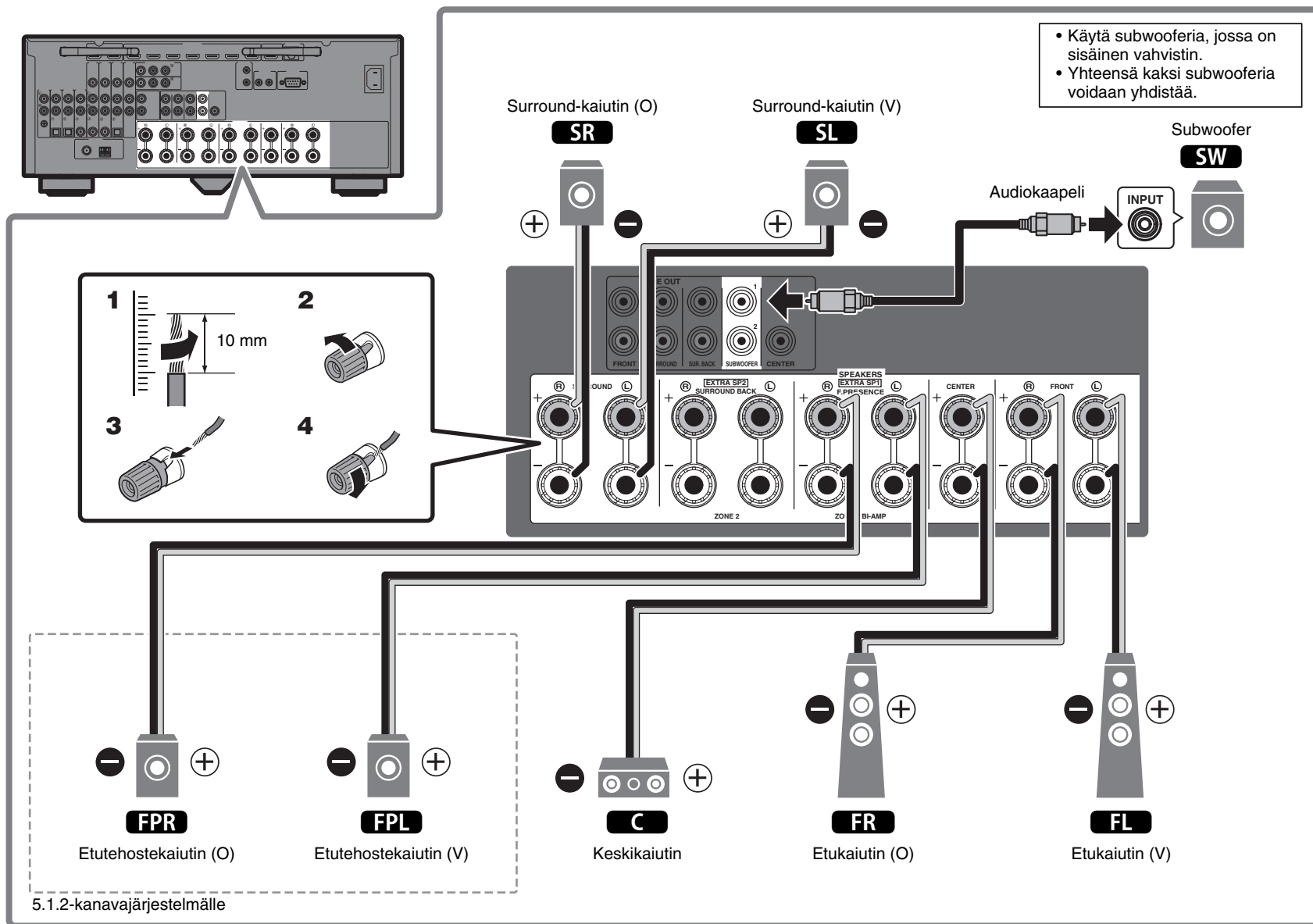

3

Ulkoisten laitteiden yhdistäminen

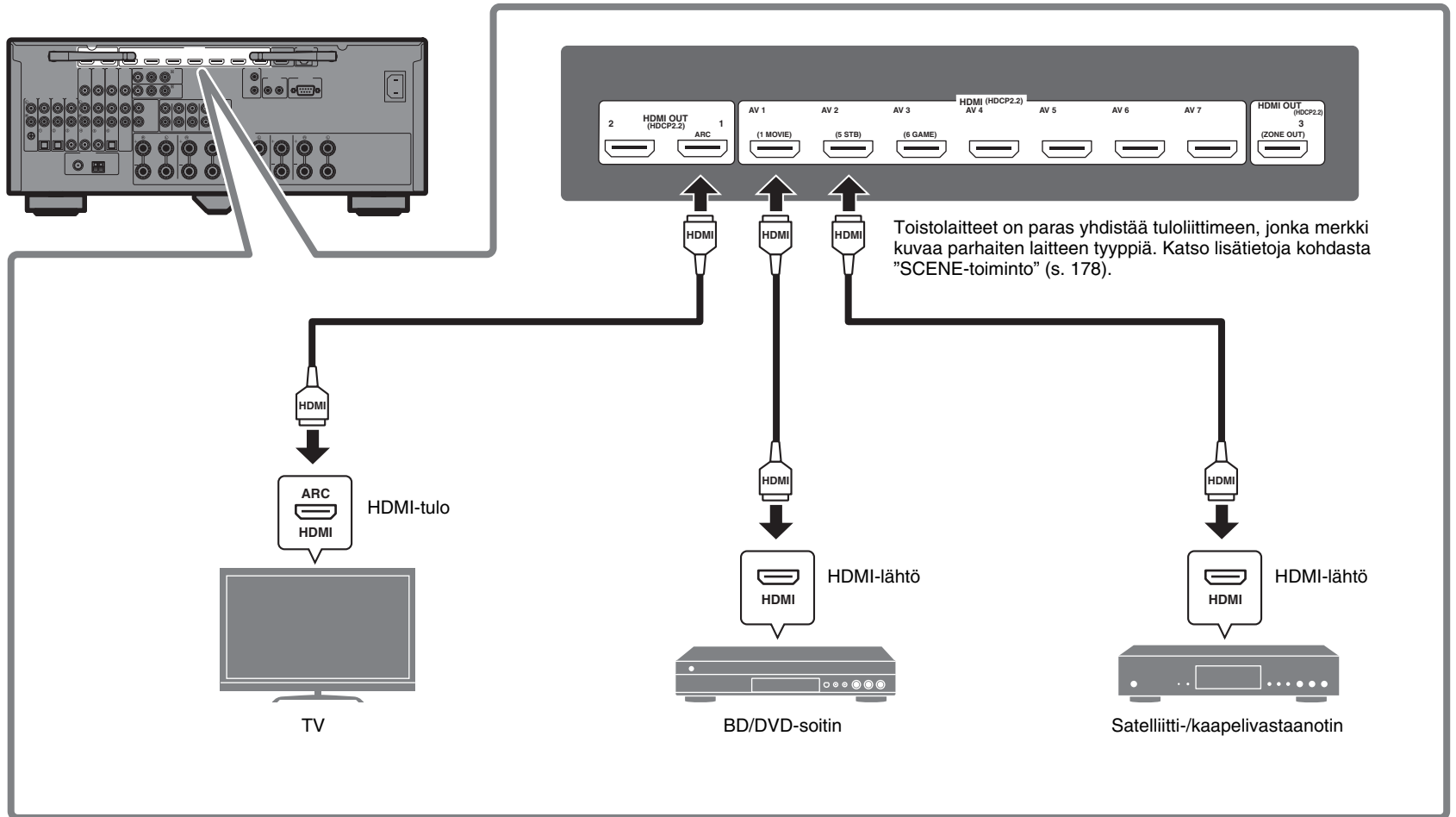

4

Radioantennien yhdistäminen

FM/AM-antennit

(Lukuunottamatta Australian, Yhdistyneen kuningaskunnan, Euroopan, Venäjän ja Lähi-idän malleja)

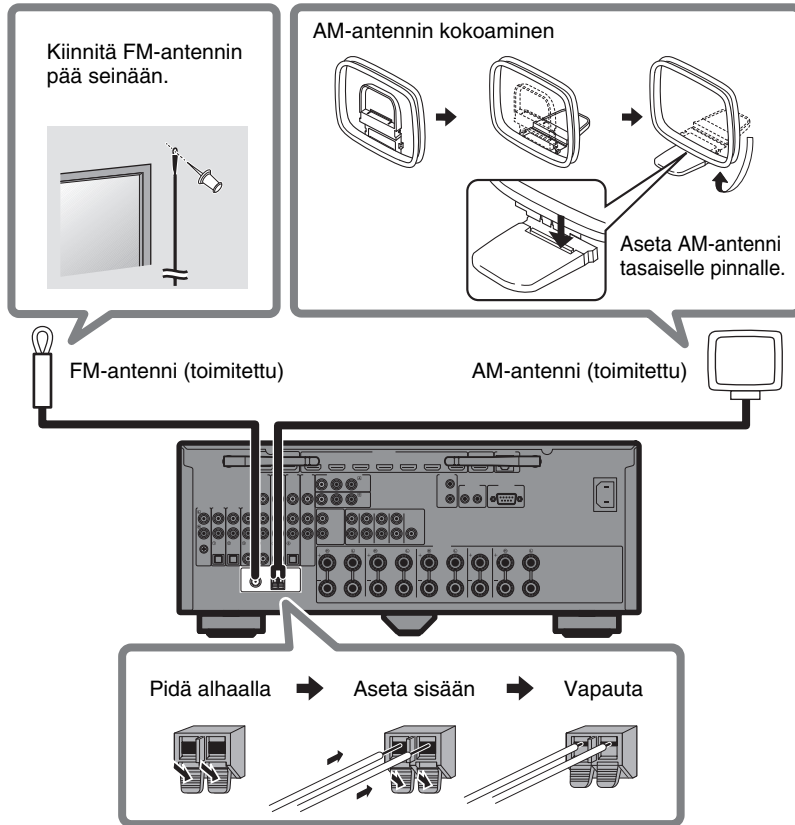

DAB/FM-antenni

(Australian, Yhdistyneen kuningaskunnan, Euroopan, Venäjän ja Lähi-idän mallit)

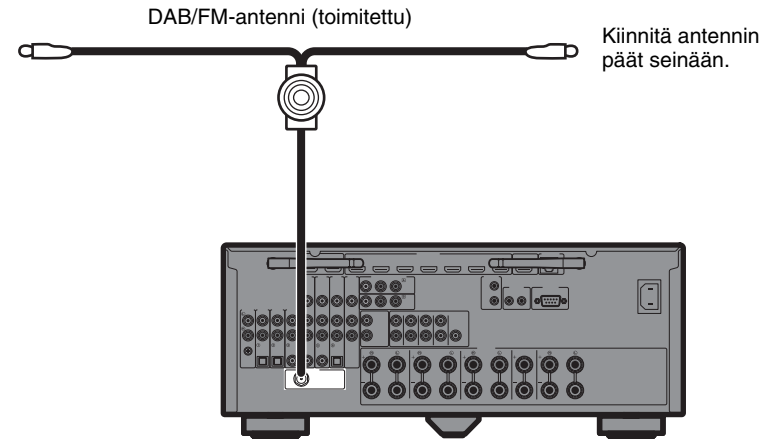

5

Verkkoyhteyden valmistelu

Valmistele langallinen tai langaton verkkoyhteys verkkoympäristön mukaisesti.

Huomaa

Langatonta antenna on nostettava, jos laite yhdistetään Bluetooth-laitteeseen.

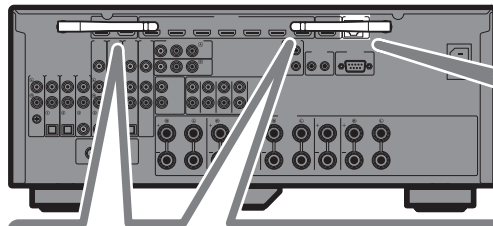

Langaton verkkoyhteys

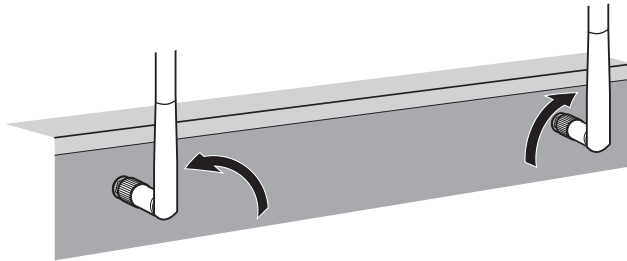

Nosta langatonta antenna niin, että se seisoo pystysuorassa. (Menetelmät laitteen yhdistämiseksi langattomaan reitittimeen kuvataan vaiheessa 8.)

Huomio

Älä käytä liiallista voimaa antenniin. Liiallinen voimankäyttö saattaa vahingoittaa sitä.

Langallinen verkkoyhteys

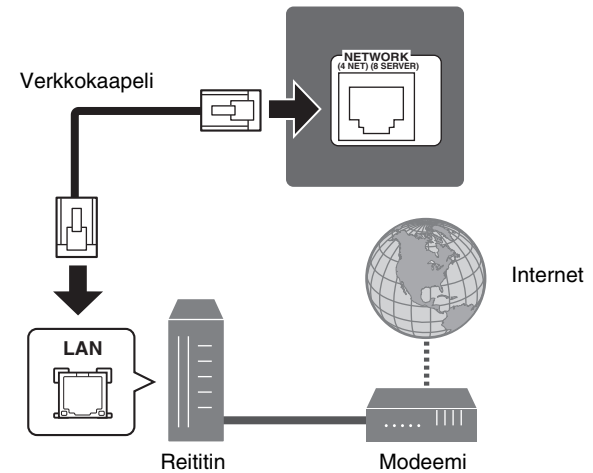

6

Virtajohdon yhdistäminen seinäpistorasiaan ja laitteen päälle kytkeminen



Varoitus

Ennen virtajohdon yhdistämistä
(Vain Taiwanin ja Keski- ja Etelä-Amerikan mallit)

Aseta VOLTAGE SELECTOR-kytkin paikallista jännitettä vastaavaan asentoon. Jännitteet ovat AC 110-120/220-240 V, 50/60 Hz.

1 Yhdistä virtajohto seinäpistorasiaan.

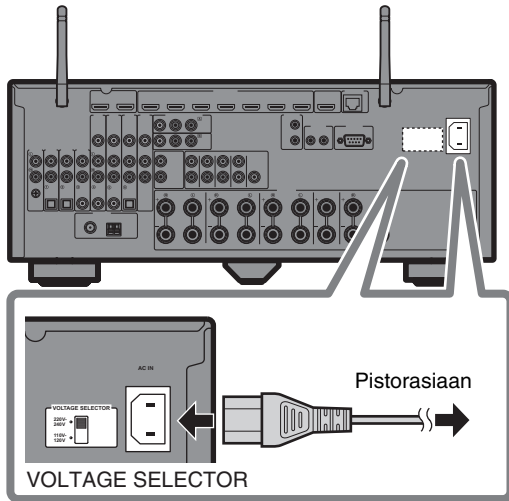

2 Paina (vastaanottimen virta) kytkeäksesi laitteen päälle.

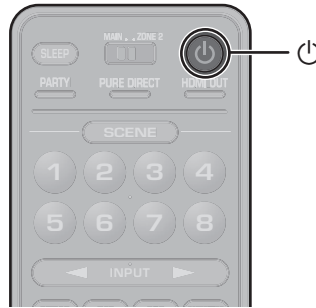

3 Kytke televisio päälle ja kytke se näyttämään videokuvaa laitteesta (HDMI OUT-liitännät).

Alapuoolella näytetty Network Setup-näyttö näkyy TV:ssä, kun laite kytketään päälle ensimmäistä kertaa ostamisen jälkeen. Näytön näkyviin tulemiseen saattaa kulua kymmeniä sekunteja (WAC: Wireless Accessory Configuration).

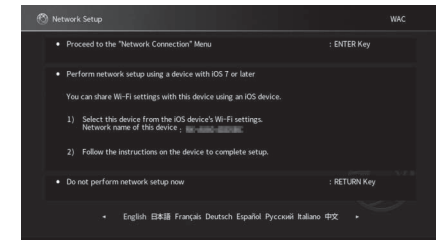

Katso kohta ”iOS-laiteasetusten jakaminen” osiossa ”Langaton verkkokytkeä” Käyttöopas - käyttöohjeessa, kun käytät tätä toimintoa yhdistämään laitteen verkkoon. Tämä asiakirja kuvaa langatonta liitännää, kun käytetään mobiililaitteeseesi asennettua MusicCast CONTROLLER-sovellusta. Noudata alla kuvattua toimenpidettä ”8 MusicCast-asetus” (s. 173).

Huomaa

Tämä näyttö ei näy, jos laite on yhdistetty reitittimeen sen NETWORK-liittimen välityksellä (langallinen yhteys).

7

Kaiuttimien asetusten optimoiminen automaattisesti (YPAO)

Yamaha Parametric room Acoustic Optimizer, YPAO) tunnistaa kaiutinliitännät, mittaa etäisyyden kaiuttimista kuuntelupaikkaan (tai -paikkoihin) ja optimoi sitten automaattisesti kaiutinasetukset kuten äänitasapainon ja akustiset parametrit huonetilan mukaisiksi.

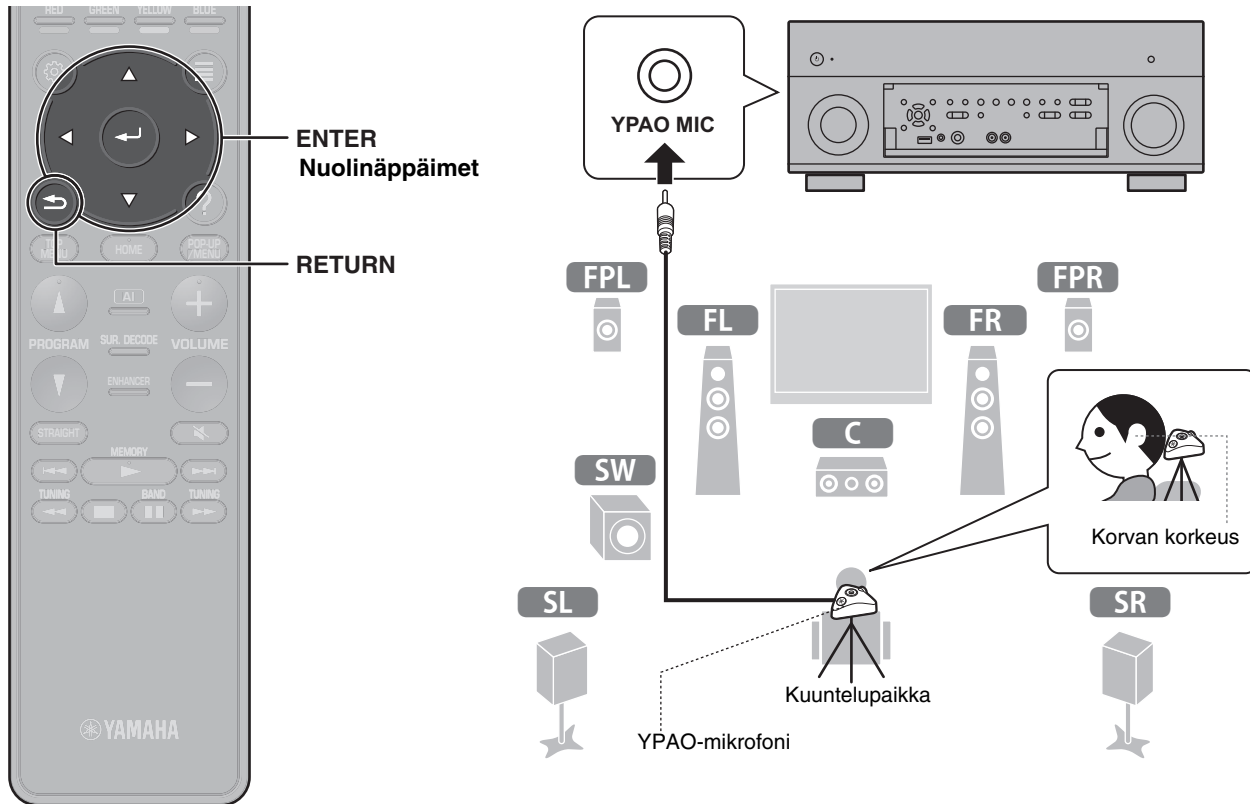

Huomioi seuraavat YPAO-mittausta koskevat ohjeet

- Testausäänet toistetaan suurella äänenvoimakkuudella, ja pienet lapset saattavat pelästyä niitä.
- Testiäänten voimakkuutta ei voi säätää.
- Pidä huone mahdollisimman hiljaisena.
- Pysy huoneen nurkassa kuuntelupaikan takana niin, että et ole esteenä kaiuttimien ja YPAO-mikrofonin välillä.
- Älä yhdistä kuulokkeita.

1 Käynnistä subwoofer ja aseta äänenvoimakkuus puoleen väliin.

Jos jakotaajuutta voi säätää, määritä se enimmäisarvoon.

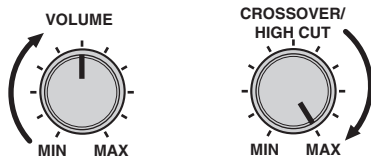

2 Aseta YPAO-mikrofoni kuuntelupaikkaan ja liitä se etupaneelissa olevaan YPAO MIC-liitäntään.

Alla oleva näyttö tulee näkyviin televisioon.

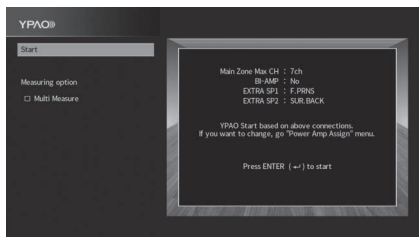

Huomaa

Aseta YPAO-mikrofoni kuuntelupaikkaan (korviesi korkeudelle). Suosittelemme kolmijalan käyttämistä mikrofoni-jalustana. Voit käyttää kolmijalan ruuveja mikrofoniin kiinnittämiseksi.

3 Valitse nuolipainikkeilla ”Start” ja paina ENTER.

Mittaus alkaa 10 sekunnin kuluttua.

Mittaus kestää noin 3 minuuttia.

Alla oleva näyttö tulee näkyviin televisioon, kun mittaus on päättynyt.

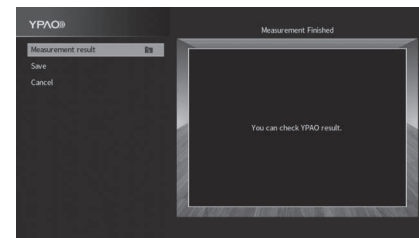

Huomaa

Jos näytössä näkyy virheilmoitus (kuten ERROR 1) tai varoitus (kuten WARNING 2), katso lisätietoja Käyttöoppaan kohdasta ”Automaattiset kaiutinasetukset (YPAO)”.

4 Valitse ”Measurement result” ja painamalla ENTER näytä tulos, jos välttämätöntä.

Tuloksen varmistamisen jälkeen painamalla RETURN palaa ”Measurement Finished”-näyttöön.

5 Valitse nuolinäppäimillä ”Save” ja paina ENTER.

6 Irrota YPAO-mikrofoni laitteesta.

Tämä vaihe viimeistelee kaiutinasetusten optimoinnin.

8

MusicCast-asetus

Mikä MusicCast on

MusicCast on Yamahan upouusi langaton musiikkiratkaisu, joka mahdollistaa musiikin jakamisen kaikkien huoneittesi välillä erilaisilla laitteilla. Voit kuunnella musiikkia älypuhelimesta, PC:stä, NAS-asemalta ja musiikin suoratoistopalvelusta helppokäyttöisellä sovelluksella missä tahansa talossasi. Katso lisätietoja MusicCast-yhteensopivista laitteista seuraavalta verkkosivulta:

<http://www.yamaha.com/musiccast/>

- Ohjaa kaikkia MusicCast-yhteensopivia laitteita saumattomasti ”MusicCast CONTROLLER”-sovelluksella.
- Toista musiikkia suoratoistopalveluista. (Yhteensopivat musiikin suoratoistopalvelut saattavat vaihdella riippuen alueesta ja tuotteesta.)
- Tee MusicCast-yhteensopivien laitteiden verkkoasetukset.

Huomaa

Katso Käyttöopas-käyttöohjeesta tietoja muista langattoman yhteyden muodostamismenetelmistä, jos MusicCast CONTROLLER-sovellusta ei voida käyttää.

MusicCast CONTROLLER-sovelluksen käyttö

Käyttääksesi MusicCast-yhteensopivan laitteen verkko-ominaisuuksia tarvitset ”MusicCast CONTROLLER”-sovelluksen toimintaa varten. Hae ilmainen ”MusicCast CONTROLLER”-sovellus App Store-sovelluskaupasta tai Google Play-sovelluskaupasta ja asenna se laitteeseesi.

Laitteen lisääminen MusicCast-verkkoon

Tekemällä seuraava toimenpide lisää laite MusicCast-verkkoon. Voit myös määrittää laitteen langattomat verkkoasetukset samalla.

Huomaa

Verkkoon tarvitaan SSID ja salasana.

1 Kosketa ”MusicCast CONTROLLER”-sovellusta mobiililaitteellasi ja kosketa ”Setup”.



Huomaa

Jos olet jo yhdistänyt muut MusicCast-yhteensopivat laitteet verkkoon, kosketa ”Settings” ja sitten ”Add New Device”.

2 Seuraa laitteen näytöllä näkyviä sovelluksen ohjeita.

- 3** Paina ja pidä alhaalla laitteen etulevyn CONNECT-painiketta 5 sekuntia, kuten sovelluksessa neuvotaan.

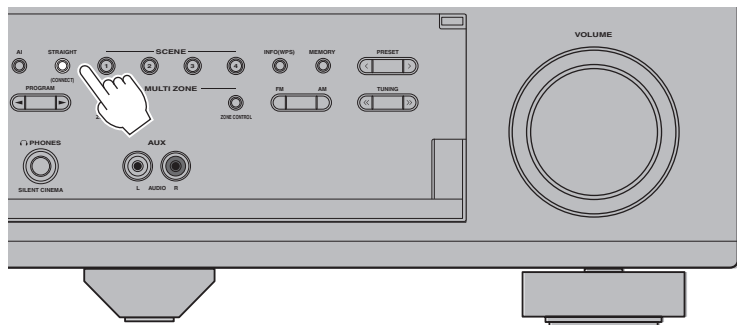

- 4** Seuraa laitteen näytöllä näkyviä ohjeita verkkoasetusten muodostamiseksi.

Kun yhteys on muodostettu, "Completed" näkyy laitteen etunäytössä.

Verkkoyhteys MusicCast CONTROLLER-sovelluksella on nyt muodostettu, ja laite on rekisteröity MusicCast-mahdollistetuksi laitteeksi.

Toisto

Tässä osiossa kuvataan perustoiminnot kuten Blu-ray-levyjen ja DVD:iden toisto ja radioasemien säätö. Useimmat toiminnot voidaan tehdä käyttämällä kaukosäädintä.

Perustoistotoiminnot

Tämä laite on varustettu erilaisilla ääniohjelmilla ja surround-dekoodereilla, jotka mahdollistavat toistolähteistä nauttimisen suosikkiäänitilassasi.

PURE DIRECT: Kun PURE DIRECT painetaan ja suora toistotila on käytössä, laite toistaa valittua lähdettä pienimmällä virtapiirimäärällä. Tällöin pääset nauttimaan tasokkaasta hifiäänestä.

PROGRAM (△/▽): Voidaan valita ääniohjelmiä, jotka sopivat elokuville, musiikille ja käsittelemättömään toistoon.

STRAIGHT: Tulolähteitä toistetaan ilman äänikenttätehosteita.

AI (SURROUND: AI): Tämä toiminto analysoi sisältöä välittömästi keskittymällä äänielementteihin, kuten keskusteluun, taustamusiikkiin, ympäristön ääniin ja äänitehosteisiin, ja optimoi surround-vaikutuksen reaaliajassa. Tämä luo vastustamattoman todellisuuden tunteen ilmaisuteholla, joka ylittää tavanomaiset äänikenttätehosteet.

SUR. DECODE*: Surround-dekooderi mahdollistaa käsittelemättömän monikanavatoiston 2-kanavalähteistä.

ENHANCER: Pakattua musiikkia, joka on tallennettu Bluetooth-laitteelle tai USB-muistilaitteelle, toistetaan lisäsvyydyellä ja -laajuudella.

* Suosittelemme Dolby Surroundia, kun verkon suoratoistona on Dolby-sisältö.

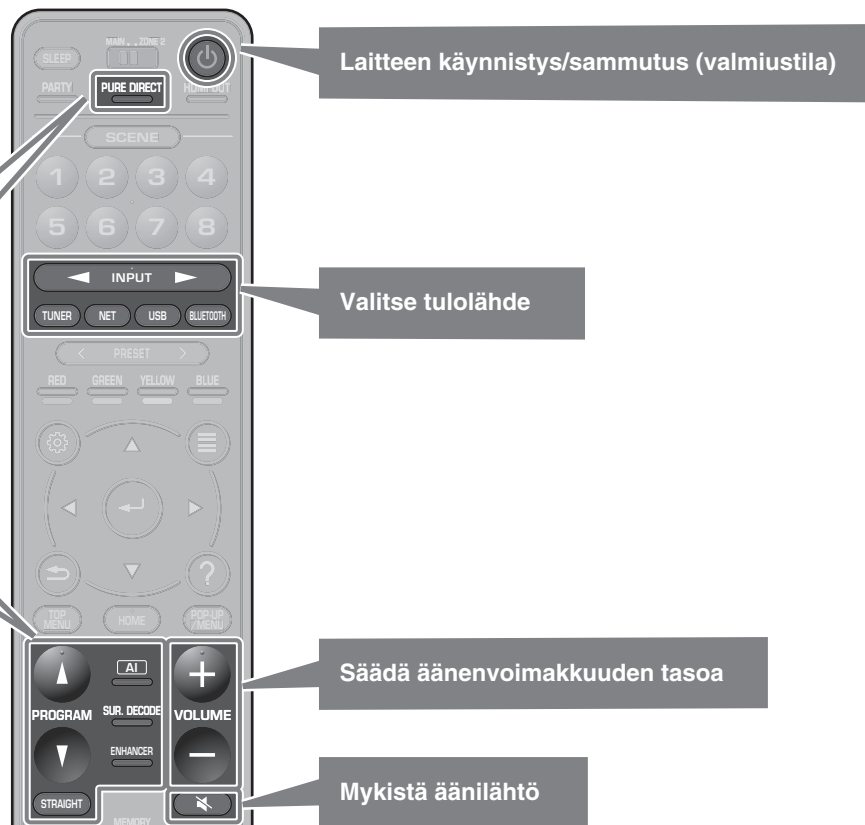

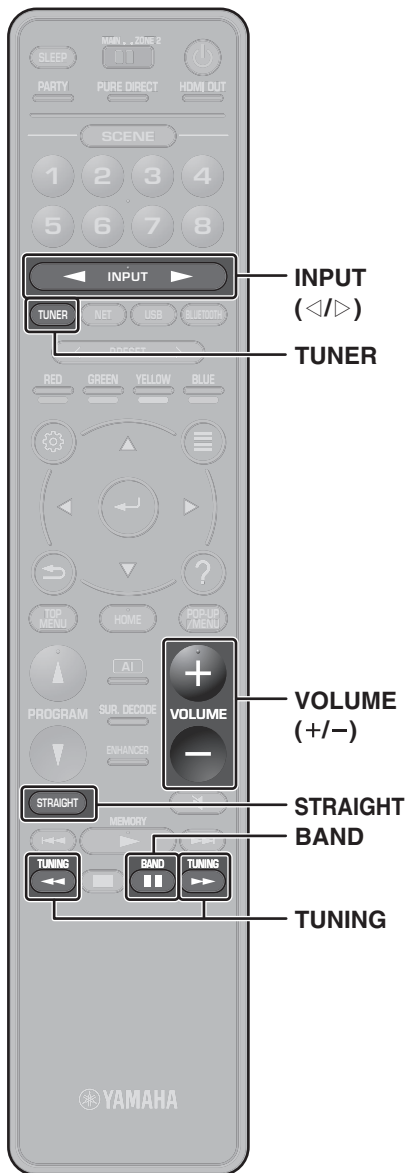

BD/DVD-levyn toistaminen

Suosittellemme monikanavaäänen (vähintään 5.1-kanavaa) toistamista, jotta voisit tuntea laitteen tuottaman surround-äänen.

- 1 Kytke BD/DVD-soitin päälle.**
- 2 Paina INPUT (</>) toistuvasti valitaksesi ”AV 1”.**

Yhdistetyn laitteen nimi, kuten ”BD player”, saattaa näkyä.



- 3 Aloita toisto BD/DVD-soittimessa.**
- 4 Painamalla STRAIGHT valitse ”STRAIGHT”.**

Huomaa

Kun ”STRAIGHT” (suora dekodaus) on käytössä, kukin kaiutin tuottaa kunkin kanavan audiosignaalin suoraan (ilman äänikentän käsittelyä).

- 5 Säädä äänenvoimakkuutta painamalla VOLUME.**

Huomaa

Jos ääni ei kuulu tai jokin kaiuttimista ei toista ääntä, katso kohtaa ”Ongelmanratkaisu”.

FM/AM-radion kuunteleminen

(Lukuunottamatta Australian, Yhdistyneen kuningaskunnan, Euroopan, Venäjän ja Lähi-idän malleja)

- 1 Painamalla TUNER valitse ”TUNER” tulolähteeksi.**
- 2 Painamalla BAND valitse FM tai AM.**
- 3 Aseta taajuus painamalla TUNING.**

Pida painiketta alhaalla noin sekunnin etsiäksesi asemia automaattisesti.



”TUNED” syttyy, kun laite ottaa vastaan FM/AM-radioaseman signaalin.

”STEREO” syttyy, kun laite ottaa vastaan stereo FM-radiosignaalin.

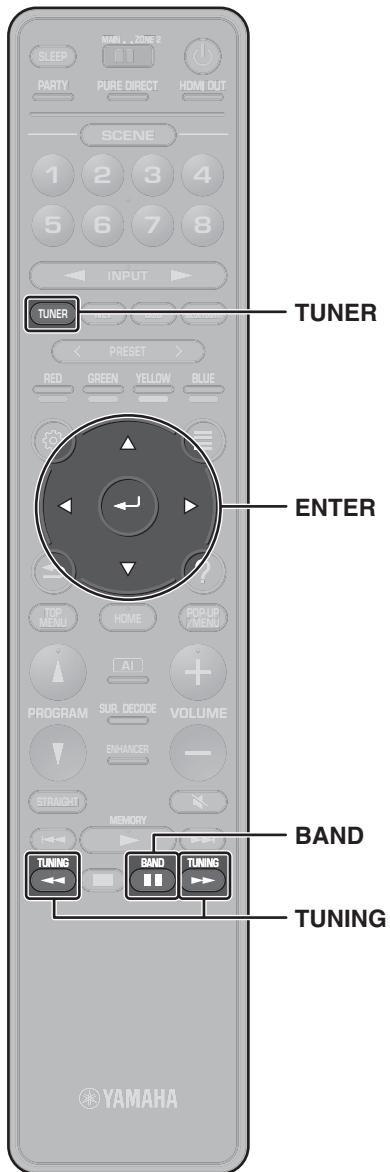

Taajuusaskelten asetus (vain Aasian, Taiwanin, Brasilian, yleiset ja Keski- ja Etelä-Amerikan mallit)

Tehtaalla taajuusaskelasetuksesi on säädetty 50kHz FM:lle ja 9 kHz AM:lle.

Riippuen maasta tai alueesta aseta taajuusaskeleiksi 100 kHz FM:lle ja 10 kHz AM:lle.

- 1 Aseta laite valmiustilaan.
- 2 Pidä painettuna etupaneelin STRAIGHT-painiketta ja paina MAIN ZONE .
- 3 Painamalla toistuvasti PROGRAM etulevystä valitse "TUNER FRQ STEP".



TUNER FRQ STEP
FM50/AM9

- 4 Painamalla STRAIGHT etulevystä valitse "FM100/AM10".
- 5 Painamalla MAIN ZONE  aseta laite valmiustilaan ja kytke se päälle uudelleen.

DAB-radion kuunteleminen

(Australian, Yhdistyneen kuningaskunnan, Euroopan, Venäjän ja Lähi-idän mallit)

- 1 Painamalla TUNER valitse "TUNER" tulolähteeksi.
- 2 Valitse BAND-kaista painamalla DAB.

Seuraava viesti ilmestyy etupaneeliin, jos et ole tehnyt ensimmäistä hakuja vielä.



Init Scan -30.0
VOL. dB
Press [ENTER]

- 3 Painamalla ENTER käynnistä ensimmäinen haku.



Init Scan -30.0
VOL. dB
>>>----- 30%

Kun ensimmäinen haku päättyy, laite virittää automaattisesti ensimmäiselle DAB-radioasemalle, joka on tallennettu asemajärjestykseen.



DAB BBC Radio 4 -30.0
VOL. dB

- 4 Valitse DAB-radioasema painamalla toistuvasti TUNING.

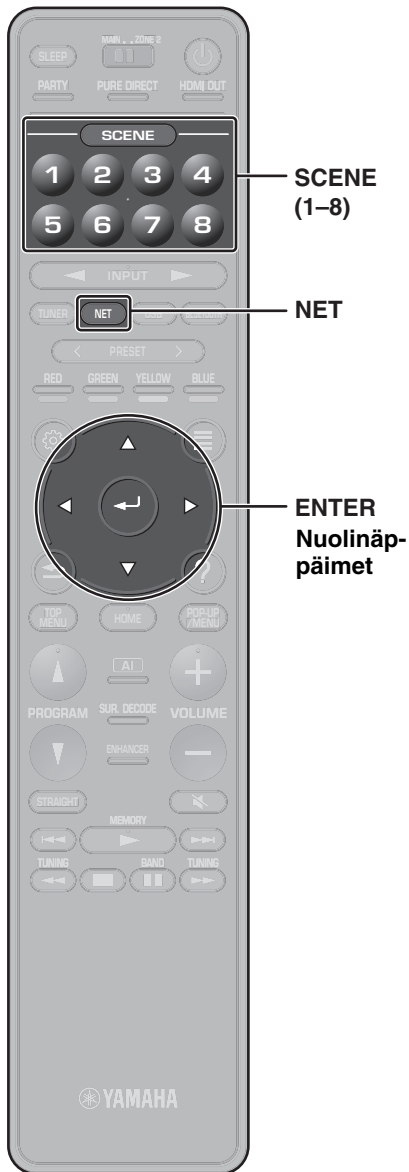

Internet-radion kuunteleminen

1 Painamalla NET toistuvasti valitse ”NET RADIO” tulolähteeksi.

Selainnäyttö näkyy televisiossa.

2 Valitse nuolinäppäimillä kohde ja paina ENTER.

Kun internetradioasema on valittu, toisto alkaa, ja toistonäyttö näkyy.

Huomaa

Internetradioasemia voidaan valita myös käyttämällä mobiililaitteeseesi asennettua MusicCast CONTROLLER-sovellusta.

Musiikin kuuntelu suoratoistopalveluista

Mobiililaitteeseesi asennettua MusicCast CONTROLLER-sovellusta voidaan käyttää vastaan ottamaan suoratoistopalveluja.

1 Valitse suoratoistopalvelu MusicCast CONTROLLER-sovellusnäytöstä.

2 Valitse asema.

Huomaa

Seuraava saatetaan vaatia riippuen käytettävästä suoratoistopalvelusta.

- Asenna suoratoistopalvelusovellus mobiililaitteeseesi.
- Rekisteröi suoratoistopalvelutili

Huomautuksia suoratoistopalveluista

- Suoratoistopalveluja saatetaan vaihtaa tai keskeyttää ilman ilmoitusta.
- Tuetut suoratoistopalvelut saattavat vaihdella maan tai käyttöalueen mukaan.

SCENE-toiminto

Laitteen tulolähteet ja asetukset, jotka on määrätty SCENE (1–8)-painikkeille, voidaan valita vain yhdellä kosketuksella (SCENE-toiminto). Kun SCENE (1–8)-painiketta painetaan, laite kytkeytyy automaattisesti päälle, jos se on valmiustilassa. Oletusasetuksissa seuraavat asetukset on määrätty yksittäiselle SCENE (1–8)-painikkeelle.

SCENE-painike	SCENE-nimi	Tulo
1	Movie Viewing	AV 1
2	RADIO Listening	TUNER
3	Music Listening	AUDIO 2
4	NET Audio Listening	NET RADIO
5	STB Viewing	AV 2
6	Game Playing	AV 3
7	TV Viewing	AUDIO 1
8	Media Server Listening	SERVER

Katso Käyttöopas-käyttöohjeesta tietoja muista asetuksista kuin ne, jotka näkyvät yläpuolella.

Scenen tallennus

Asetukset, jotka on määritetty yksittäiselle SCENE (1–8)-painikkeelle oletusasetuksissa, voidaan vaihtaa vastaamaan haluttuja asetuksia.

1. Toista tulolähdettä.
2. Sovella asetuksia sellaisille toiminnoille kuten ääniohjelmat ja Compressed Music Enhancer.
3. Paina ja pidä painettuna SCENE (1–8)-painiketta, kunnes ”SET Complete” tulee näkyviin etunäyttöön.

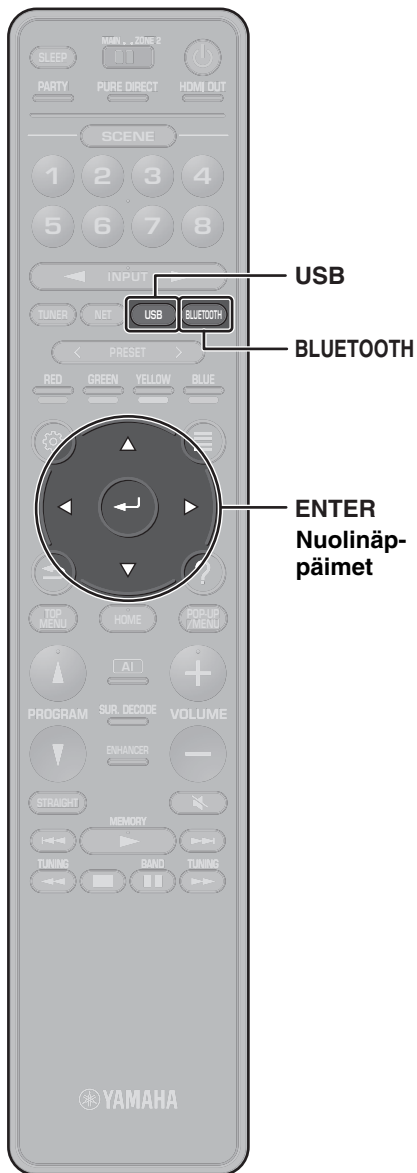

Bluetooth® -laitteeseen tallennetun musiikin toistaminen

- 1** Painamalla BLUETOOTH valitse ”Bluetooth” tulolähteeksi.
- 2** Valitse laite (laitteen verkkonimi) Bluetooth-laitteen käytettävissä olevien laitteiden listasta.
Jos salasanaa vaaditaan, syötä numero ”0000”. Kun yhteys on muodostettu, ✱ merkkivalo palaa etulevyssä.
- 3** Valitse musiikkikappale ja aloita toisto Bluetooth-laitteessa.

USB-muistilaitteeseen tallennetun musiikin toistaminen

- 1** Yhdistä USB-muistilaite USB-liittimeen.

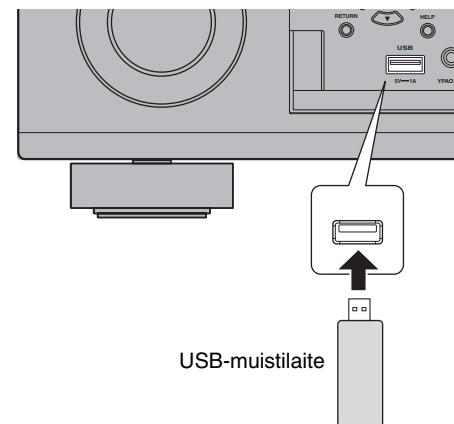

USB-muistilaite

Huomaa

Yhdistä USB-muistilaite suoraan USB -liittimeen. Käytä jatkoakaapelia.

- 2** Painamalla USB valitse ”USB” tulolähteeksi.
Selainnäyttö näkyy televisiossa.
- 3** Valitse nuolinäppäimillä kohde ja paina ENTER.
Kun musiikkikappale on valittu, toisto alkaa, ja toistonäyttö näkyy.



Option-valikon perustoiminta

Tämä osio selittää Option-valikon perustoiminnan. Option-valikkoa saatetaan käyttää määrittämään laitteen toistotoiminnot tulolähteen mukaan.

1 Paina OPTION.



Option-valikko näkyy myös TV:n ruudussa.

2 Valitse nuolinäppäimillä kohde ja paina ENTER.

Painamalla RETURN palaa edelliseen näyttöön valikkotoimintojen aikana.

3 Valitse asetus nuolinäppäimillä.

4 Paina OPTION.

Katso lisätietoja kohdasta "Eri ohjelmalähteiden toistoasetukset (Option-valikko)" Käyttöopas-käyttöohjeessa.

Setup-valikon perustoiminta

Tämä osio selittää Setup-valikon perustoiminnan. Setup-valikkoa voidaan käyttää määrittämään tämän laitteen toiminnot yksityiskohtaisesti.

1 Paina SETUP.

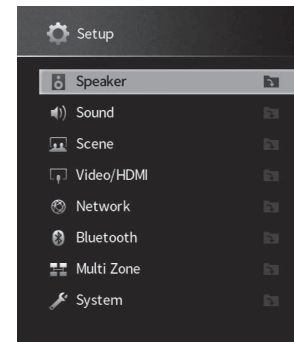

2 Valitse valikko nuolipainikkeilla ja paina ENTER.

Painamalla RETURN palaa edelliseen näyttöön valikkotoimintojen aikana.

3 Valitse nuolinäppäimillä kohde ja paina ENTER.

4 Valitse asetus nuolinäppäimillä.

5 Paina SETUP.

Katso lisätietoja kohdasta "Eri toimintojenn määrittäminen (Setup-valikko)" Käyttöopas-käyttöohjeessa.

Ongelmanratkaisu

Jos ongelmia ilmenee, tarkasta ensin seuraava:

Varmista seuraava, kun laite ei toimi oikein.

- Tämän laitteen, TV:n ja toistolaitteiden (kuten BD/DVD-soittimien) virtajohdot on kytketty seinäpistorasioihin kunnolla.
- Tämä laite, subwoofer, TV ja toistolaitteet (kuten BD/DVD-soittimet) on kytketty päälle.
- Jokaisen kaapelin liittimet on työnnetty kunnolla sisään kunkin laitteen liittimiin.

Jos ei ole ongelmia virran ja kaapeleiden kanssa, katso alla olevassa taulukossa näytettyjä ohjeita.

Jos ongelmaa, joka sinulla on, ei ole listassa tai jos ohjeet eivät auta, sammuta tämä laite, irrota virtajohto ja ota yhteyttä lähimpään valtuutettuun Yamaha-jälleenmyyjään tai huoltokeskukseen.

Ongelma	Syy	Korjaustapa
Virta ei tule päälle.	Suojavirtapiiri on aktivoitu kolme kertaa peräkkäin. Kun laite on tässä tilassa, laitteen etulevyn valmiustilan merkivalo vilkkuu, jos yrität kytkeä virtaa päälle.	Varoituksena virran päälle kytkemisominaisuus on poissa käytöstä. Ota yhteyttä lähimpään Yamahan jälleenmyyjään ja pyydä korjausta.
Virta sammuu (valmiustila) välittömästi.	Laite kytkettiin toimintatilaan, kun jokin kaiuttimen kaapeleista on oikosulussa.	Kierrä jokaisen kaiutinkaapelin johtimien paljaat päät tiukasti yhteen ja kytke ne uudelleen tähän laitteeseen ja kaiuttimiin (s. 165).
Laite ei reagoi ohjaukseen.	Sisäinen mikropiiri on lakannut toimimasta, koska laite on saanut ulkoisen sähköiskun (esim. salaman tai liiallisen staattisen sähkönsähtäyksen) tai koska virransyötön jännite on liian pieni.	Pitämällä painettuna etulevyn MAIN ZONE  -painiketta yli 10 sekunnin ajan alusta ja käynnistä laite uudestaan. (Jos ongelma uusiutuu, irrota virtajohto pistorasiasta ja kytke se hetken kuluttua takaisin.)
Ei ääntä.	Valittuna on jokin toinen ohjelmälähde. Laite ei pysty toistamaan ohjelmälähteestä tulevaa signaalia.	Valitse oikea ohjelmälähde ohjelmälähteen valintapainikkeilla. Joitakin digitaalisia audioformaatteja ei voi toistaa tässä laitteessa. Tarkasta laitteeseen tulevan audiosignaalin formaatti käyttämällä kohtaa "Information" "Setup"-valikossa (s. 180).
Jostakin kaiuttimesta ei kuulu ääntä.	Ohjelmälähteessä ei ole kyseisen äänikanavan signaaleja. Valitsemasi ääniohjelma/dekooderi ei käytä kyseistä kaiutinta. Kyseisen kaiuttimen äänentoisto on estetty.	Tarkasta audiosignaali käyttämällä "Information" "Setup"-valikossa (s. 180). Käyttämällä "Test Tone" "Setup"-valikossa (s. 180) tarkasta kaiuttimen lähtösignaali. Tee YPAO (s. 171). Muuta kaiutinasetuksia asetuskohdasta "Configuration" "Setup"-valikossa.

Ongelma	Syy	Korjaustapa
Subwooferista ei kuulu ääntä.	Toistettavassa ohjelmassa ei ole LFE-kanavaa tai matalataajuisia ääniä.	Tarkastaaksesi, toimiiko subwoofer oikein, käytä toimintoa "Test Tone" "Setup"-valikossa (s. 180).
	Subwoofer-lähtö ei ole käytössä.	Tee YPAO (s. 171). Valitse "Subwoofer"-asetuskohtaan "Setup"-valikossa asetus "Use" (s. 180).
Ei kuvaa.	Tästä laitteesta on valittu jokin toinen ohjelmälähde.	Valitse oikea ohjelmälähde ohjelmälähteen valintapainikkeilla.
	Televisiosta on valittu jokin toinen ohjelmälähde.	Valitse televisiosta kanava, joka näyttää tästä laitteesta tulevan kuvasignaalin.
Ohjelmaa toistavan laitteen (HDMI-kytkentä tähän laitteeseen) kuva ei näy.	Tämä laite ei tue sisään tulevaa videosignaalia (resoluutiota).	Tarkastaaksesi tiedot tämänhetkisestä videosignaalista (resoluutio) katso kohtaa "Information" osiossa "Video/HDMI" "Setup"-valikossa (s. 180). Lisätietoja laiteyhteensopivista videosignaaleista saat katsomalla kohtaa "HDMI-signaaliyhteensopivuus" Käyttöopas-käyttöohjeesta.
	Kytkeväsi televisio ei tue suuren kaistanleveyden digitaalista kopiosuojausta (HDCP).	Katso lisätietoja television käyttöohjeesta ja television teknisistä tiedoista. Jos haluat toistaa sisältöä, joka vaatii HDCP 2.2-yhteensopivat laitteet, sekä TV:n että toistolaitteen on oltava HDCP 2.2-yhteensopiva.
Ei voida tehdä yhteysasetuksia MusicCast CONTROLLER-sovellukselle.	Älylaitetta ei ole yhdistetty kodin langattomaan reitittimeen.	Yhdistä älylaite langattomaan reitittimeen ja käytä MusicCast CONTROLLER.
	Sovelluksella kestää hetken aikaa löytää laite.	Varmista, että älylaite ei mene virransäästötilaan, ja odota.
	Langattoman reitittimen (tukiaseman) palomuuriasetukset rajoittavat pääsyä verkkoon.	Tarkista langattoman reitittimen (tukiaseman) palomuurin ja MAC-suodattimen asetukset.

Tekniset tiedot

Bluetooth	
Tuetut profiilit	A2DP, AVRCP
Tuetut koodekit	SBC, AAC
Bluetooth-versio	Ver. 4.2
Langaton lähtöteho	Bluetooth Class 2
Suurin mahdollinen tiedonsiirtoetäisyys	10 m ilman häiriöitä
Tuetun sisällön suojausmenetelmä	SCMS-T

Verkko		
Wi-Fi toiminto	Radiotaajuuskaista	2,4 GHz, 5 GHz kaista
	Langaton LAN-standardi: IEEE 802.11 a/b/g/n/ac*	
	* Vain 20 MHz:n kanavanleveys	
	Suojaustavat: WEP, WPA2-PSK (AES), Mixed Mode	
	Vaihtoehdot: WPS-yhteys PIN-koodilla ja painikkeella	
	iOS-laitteiden jakaminen langattoman yhteyden kautta	

Viritin		
FM/AM-viritysalue	U.S.A.:n ja Kanadan mallit	[FM] 87,5 MHz - 107,9 MHz [AM] 530 kHz - 1710 kHz
	Vain Aasian, Taiwanin, Brasilian, yleiset, ja Keski- ja Etelä-Amerikan mallit	[FM] 87,5/87,50 MHz - 108,0/108,00 MHz [AM] 530/531 kHz - 1710/1611 kHz
	Kiinan ja Korean mallit	[FM] 87,50 MHz - 108,00 MHz [AM] 531 kHz - 1611 kHz
DAB/FM-viritysalue	Australian, Yhdistyneen kuningaskunnan, Euroopan, Venäjän ja Lähi-idän mallit	[DAB] 174 MHz - 240 MHz (Band III) [FM] 87,50 MHz - 108,00 MHz

Yleistä		
Virransyöttö	U.S.A.:n ja Kanadan mallit	AC 120 V, 60 Hz
	Taiwanin malli	AC 110 - 120 V, 50/60 Hz
	Brasilian ja Keski- ja Etelä-Amerikan mallit	AC 110 - 120/220 - 240 V, 50/60 Hz
	Kiinan malli	AC 220 V, 50 Hz
	Korean malli	AC 220 V, 60 Hz
	Australian malli	AC 240 V, 50 Hz

Yleistä			
Virransyöttö	Yhdistyneen kuningaskunnan, Euroopan, Venäjän ja Lähi-idän mallit	AC 230 V, 50 Hz	
	Aasian ja yleiset mallit	AC 220 - 240 V, 50/60 Hz	
Virrankulutus	U.S.A.:n ja Kanadan mallit	450 W	
	Muut mallit	420 W	
Virrankulutus valmiustilassa	HDMI Control - Off/ Standby Through - Off/ Network Standby - OFF	0,1 W	
	HDMI Control - On/ Standby Through - On/ Network Standby - OFF Tulo: AV 1 (HDMI ei signaalia)	1,4 W	
	HDMI Control - OFF/ Standby Through - OFF/ Network Standby - ON/ Bluetooth Standby - OFF	Kaapeli Langaton yhteys (Wi-Fi)	1,4 W 1,7 W
	HDMI Control - OFF/ Standby Through - OFF/ Network Standby - ON (Langallinen)/ Bluetooth Standby - ON	1,5 W	
	HDMI Control - ON/ Standby Through - ON/ Network Standby - ON (Wi-Fi)/ Bluetooth Standby - ON	2,5 W	
Maksimivirrankulutus	Vain Aasian, Taiwanin, Brasilian, yleiset, ja Keski- ja Etelä-Amerikan mallit	1190 W	
Mitat (l x k x s)	435 x 182 x 439 mm		
Ohjeelliset mitat (langaton antenni pystytettynä) * Sisältää jalat ja ulkonevat osat	435 x 259 x 439 mm		
Paino	14,9 kg		

Tämä käyttöohje sisältää uusimmat, julkaisuhetkellä voimassa olevat tekniset tiedot. Katso Yamahan verkkosivulla olevaa Käyttöopas-käyttöohjetta varmistaaksesi muut tekniset tiedot kuin ne, jotka on kuvattu ylhäällä, ja hanki uusimmat tiedot laitteesta.

EN	SIMPLIFIED EU DECLARATION OF CONFORMITY
Hereby, Yamaha Music Europe GmbH declares that the radio equipment type [RX-A1080] is in compliance with Directive 2014/53/EU. The full text of the EU declaration of conformity is available at the following internet address: https://europe.yamaha.com/en/support/compliance/doc.html	
FR	DECLARATION UE DE CONFORMITE SIMPLIFIEE
Le soussigné, Yamaha Music Europe GmbH, déclare que l'équipement radioélectrique du type [RX-A1080] est conforme à la directive 2014/53/UE. Le texte complet de la déclaration UE de conformité est disponible à l'adresse internet suivante: https://europe.yamaha.com/en/support/compliance/doc.html	
DE	VEREINFACHTE EU-KONFORMITÄTSEKTLÄRUNG
Hiermit erklärt Yamaha Music Europe GmbH, dass der Funkanlagentyp [RX-A1080] der Richtlinie 2014/53/EU entspricht. Der vollständige Text der EU-Konformitätserklärung ist unter der folgenden Internetadresse verfügbar: https://europe.yamaha.com/en/support/compliance/doc.html	
SV	FÖRENKLAD EU-FÖRSÄKRAN OM ÖVERENSSTÄMMELSE
Härmed försäkrar Yamaha Music Europe GmbH att denna typ av radioutrustning [RX-A1080] överensstämmer med direktiv 2014/53/EU. Den fullständiga texten till EU-försäkran om överensstämmelse finns på följande webbadress: https://europe.yamaha.com/en/support/compliance/doc.html	
IT	DICHIARAZIONE DI CONFORMITÀ UE SEMPLIFICATA
Il fabbricante, Yamaha Music Europe GmbH, dichiara che il tipo di apparecchiatura radio [RX-A1080] è conforme alla direttiva 2014/53/UE. Il testo completo della dichiarazione di conformità UE è isponibile al seguente indirizzo Internet: https://europe.yamaha.com/en/support/compliance/doc.html	
ES	DECLARACIÓN UE DE CONFORMIDAD SIMPLIFICADA
Por la presente, Yamaha Music Europe GmbH declara que el tipo de equipo radioeléctrico [RX-A1080] es conforme con la Directiva 2014/53/UE. El texto completo de la declaración UE de conformidad está isponible en la dirección Internet siguiente: https://europe.yamaha.com/en/support/compliance/doc.html	
PT	DECLARAÇÃO UE DE CONFORMIDADE SIMPLIFICADA
O(a) abaixo assinado(a) Yamaha Music Europe GmbH declara que o presente tipo de equipamento de rádio [RX-A1080] está em conformidade com a Diretiva 2014/53/UE. O texto integral da declaração de conformidade está disponível no seguinte endereço de Internet: https://europe.yamaha.com/en/support/compliance/doc.html	
NL	VEREENVOUDIGDE EU-CONFORMITEITSVERKLARING
Hierbij verklaar ik, Yamaha Music Europe GmbH, dat het type radioapparatuur [RX-A1080] conform is met Richtlijn 2014/53/UE. De volledige tekst van de EU-conformiteitsverklaring kan worden geraadpleegd op het volgende internetadres: https://europe.yamaha.com/en/support/compliance/doc.html	
BG	ОПРОСТЕНА ЕС ДЕКЛАРАЦИЯ ЗА СЪОТВЕТСТВИЕ
С настоящото Yamaha Music Europe GmbH декларира, че този тип радиосъоръжение [RX-A1080] е в съответствие с Директива 2014/53/ЕС. Цялостният текст на ЕС декларацията за съответствие може да се намери на следния интернет адрес: https://europe.yamaha.com/en/support/compliance/doc.html	
CS	ZJEDNODUŠENÉ EU PROHLÁŠENÍ O SHODĚ
Tímto Yamaha Music Europe GmbH prohlašuje, že typ rádiového zařízení [RX-A1080] je v souladu se směrnicí 2014/53/EU. Úplné znění EU prohlášení o shodě je k dispozici na této internetové adrese: https://europe.yamaha.com/en/support/compliance/doc.html	
DA	FORENKLET EU-OVERENSSTEMMELSESEKTLÆRING
Hermed erklærer Yamaha Music Europe GmbH, at radioudstyrstypen [RX-A1080] er i overensstemmelse med direktiv 2014/53/EU. EU-overensstemmelseerklæringens fulde tekst kan findes på følgende internetadresse: https://europe.yamaha.com/en/support/compliance/doc.html	
ET	LIHTSUSTATUD ELI VASTAVUSDEKLARATSIOON
Käesolevaga deklareerib Yamaha Music Europe GmbH, et käesolev raadioseadme tüüp [RX-A1080] vastab direktiivi 2014/53/EL nõuetele. ELi vastavusdeklaratsiooni täielik tekst on kättesaadav järgmisel internetiaadressil: https://europe.yamaha.com/en/support/compliance/doc.html	
EL	ΑΠΛΟΥΣΤΕΥΜΕΝΗ ΔΗΛΩΣΗ ΣΥΜΜΟΡΦΩΣΗΣ ΕΕ
Με την παρούσα ο/η Yamaha Music Europe GmbH, δηλώνει ότι ο ραδιοεξοπλισμός [RX-A1080] πληροί την οδηγία 2014/53/ΕΕ. Το πλήρες κείμενο της δήλωσης συμμόρφωσης ΕΕ διατίθεται στην ακόλουθη ιστοσελίδα στο διαδίκτυο: https://europe.yamaha.com/en/support/compliance/doc.html	

HR	POJEDNOSTAVLJENA EU IZJAVA O SUKLADNOSTI
Yamaha Music Europe GmbH ovime izjavljuje da je radijska oprema tipa [RX-A1080] u skladu s Direktivom 2014/53/EU. Cjeloviti tekst EU izjave o sukladnosti dostupan je na sljedećoj internetskoj adresi: https://europe.yamaha.com/en/support/compliance/doc.html	
LV	VIENKĀRŠOTA ES ATBILSTĪBAS DEKLARĀCIJA
Ar šo Yamaha Music Europe GmbH deklarē, ka radioiekārta [RX-A1080] atbilst Direktīvai 2014/53/ES. Pilns ES atbilstības deklarācijas teksts ir pieejams šādā interneta vietnē: https://europe.yamaha.com/en/support/compliance/doc.html	
LT	SUPAPRASTINTA ES ATITIKTIES DEKLARACIJA
Aš, Yamaha Music Europe GmbH, patvirtinu, kad radijo įrenginių tipas [RX-A1080] atitinka Direktyvą 2014/53/ES. Visas ES atitikties deklaracijos tekstas prieinamas šiuo interneto adresu: https://europe.yamaha.com/en/support/compliance/doc.html	
HU	EGYSZERŰSÍTETT EU-MEGFELELŐSÉGI NYILATKOZAT
Yamaha Music Europe GmbH igazolja, hogy a [RX-A1080] típusú rádióberendezés megfelel a 2014/53/EU irányelvnek. Az EU-megfelelőségi nyilatkozat teljes szövege elérhető a következő internetes címen: https://europe.yamaha.com/en/support/compliance/doc.html	
PL	UPROSZCZONA DEKLARACJA ZGODNOŚCI UE
Yamaha Music Europe GmbH niniejszym oświadcza, że typ urządzenia radiowego [RX-A1080] jest zgodny z dyrektywą 2014/53/UE. Pełny tekst deklaracji zgodności UE jest dostępny pod następującym adresem internetowym: https://europe.yamaha.com/en/support/compliance/doc.html	
RO	DECLARAȚIA UE DE CONFORMITATE SIMPLIFICATĂ
Prin prezenta, Yamaha Music Europe GmbH declară că tipul de echipamente radio [RX-A1080] este în conformitate cu Directiva 2014/53/UE. Textul integral al declarației UE de conformitate este disponibil la următoarea adresă internet: https://europe.yamaha.com/en/support/compliance/doc.html	
SK	ZJEDNODUŠENÉ EÚ VYHLÁSENIE O ZHODE
Yamaha Music Europe GmbH týmto vyhlasuje, že rádiové zariadenie typu [RX-A1080] je v súlade so smernicou 2014/53/EU. Úplné EÚ vyhlásenie o zhode je k dispozícii na tejto internetovej adrese: https://europe.yamaha.com/en/support/compliance/doc.html	
SL	POENOSTAVLJENA IZJAVA EU O SKLADNOSTI
Yamaha Music Europe GmbH potrjuje, da je tip radijske opreme [RX-A1080] skladen z Direktivo 2014/53/EU. Celotno besedilo izjave EU o skladnosti je na voljo na naslednjem spletnem naslovu: https://europe.yamaha.com/en/support/compliance/doc.html	
FI	YKSINKERTAISTETTU EU-VAATIMUSTENMUKAISUUSVAKUUTUS
Yamaha Music Europe GmbH vakuuttaa, että radiolaitetyypin [RX-A1080] on direktiivin 2014/53/EU mukainen. EU-vaatimustenmukaisuusvakuutuksen täysimittainen teksti on saatavilla seuraavassa internetosoitteessa: https://europe.yamaha.com/en/support/compliance/doc.html	
TR	BASITLEŞTİRİLMİŞ AVRUPA BİRLİĞİ UYGUNLUK BİLDİRİMİ
İşbu belge ile, Yamaha Music Europe GmbH, radyo cihaz tipinin [RX-A1080], Direktif 2014/53/AB'ye uygunluğunu beyan eder. AB uyumu beyanının tam metni aşağıdaki internet adresinden edinelebilir: https://europe.yamaha.com/en/support/compliance/doc.html	



AT	CZ	FR	IE	LU	PT	ES	LI	MK
BE	DK	DE	IT	MT	RO	SE	NO	TR
BG	EE	EL	LV	NL	SK	UK	CH	ME
CY	FI	HU	LT	PL	SI	IS	HR	RS

Important Notice: Guarantee Information for customers in EEA* and Switzerland	English
For detailed guarantee information about this Yamaha product, and Pan-EEA* and Switzerland warranty service, please either visit the website address below (Printable file is available at our website) or contact the Yamaha representative office for your country. * EEA: European Economic Area	
Remarque importante: informations de garantie pour les clients de l'EEE et la Suisse	Français
Pour des informations plus détaillées sur la garantie de ce produit Yamaha et sur le service de garantie applicable dans l'ensemble de l'EEE ainsi qu'en Suisse, consultez notre site Web à l'adresse ci-dessous (le fichier imprimable est disponible sur notre site Web) ou contactez directement Yamaha dans votre pays de résidence. * EEE : Espace Economique Européen	
Wichtiger Hinweis: Garantie-Information für Kunden in der EWR* und der Schweiz	Deutsch
Für nähere Garantie-Information über dieses Produkt von Yamaha, sowie über den Pan-EWR*- und Schweizer Garantieservice, besuchen Sie bitte entweder die folgend angegebene Internetadresse (eine druckfähige Version befindet sich auch auf unserer Webseite), oder wenden Sie sich an den für Ihr Land zuständigen Yamaha-Vertrieb. *EWR: Europäischer Wirtschaftsraum	
Viktigt: Garantiinformation för kunder i EES-området* och Schweiz	Svenska
För detaljerad information om denna Yamahaprodukt samt garantiservice i hela EES-området* och Schweiz kan du antingen besöka nedanstående webbadress (en utskriftsvänlig fil finns på webbplatsen) eller kontakta Yamahas officiella representant i ditt land. * EES: Europeiska Ekonomiska Samarbetsområdet	
Avviso importante: informazioni sulla garanzia per i clienti residenti nell'EEA* e in Svizzera	Italiano
Per informazioni dettagliate sulla garanzia relativa a questo prodotto Yamaha e l'assistenza in garanzia nei paesi EEA* e in Svizzera, potete consultare il sito Web all'indirizzo riportato di seguito (è disponibile il file in formato stampabile) oppure contattare l'ufficio di rappresentanza locale della Yamaha. * EEA: Area Economica Europea	

Aviso importante: información sobre la garantía para los clientes del EEE* y Suiza	Español
Para una información detallada sobre este producto Yamaha y sobre el soporte de garantía en la zona EEE* y Suiza, visite la dirección web que se incluye más abajo (la versión del archivo para imprimir esta disponible en nuestro sitio web) o póngase en contacto con el representante de Yamaha en su país. * EEE: Espacio Económico Europeo	
Belangrijke mededeling: Garantie-informatie voor klanten in de EER* en Zwitserland	Nederlands
Voor gedetailleerde garantie-informatie over dit Yamaha-product en de garantieservice in heel de EER* en Zwitserland, gaat u naar de onderstaande website (u vindt een afdrukbaar bestand op onze website) of neemt u contact op met de vertegenwoordiging van Yamaha in uw land. * EER: Europese Economische Ruimte	
Vigtig oplysning: Garantioplysninger til kunder i EØO* og Schweiz	Dansk
De kan finde detaljerede garantioplysninger om dette Yamaha-produkt og den fælles garantiserviceordning for EØO* (og Schweiz) ved at besøge det websted, der er angivet nedenfor (der findes en fil, som kan udskrives, på vores websted), eller ved at kontakte Yamahas nationale repræsentationskontor i det land, hvor De bor. * EØO: Det Europæiske Økonomiske Område	
Viktig merknad: Garantiinformasjon for kunder i EØS* og Sveits	Norsk
Detaljert garantiinformasjon om dette Yamaha-produktet og garantiservice for hele EØS-området* og Sveits kan fås enten ved å besøke nettstedene nedenfor (utskriftsversjon finnes på våre nettsider) eller kontakte kontakten Yamaha-kontoret i landet der du bor. *EØS: Det europeiske økonomiske samarbeidsområdet	
Tärkeä ilmoitus: Takuutiedot Euroopan talousalueen (ETA)* ja Sveitsin asiakkaille	Suomi
Tämän Yamaha-tuotteen sekä ETA-alueen* ja Sveitsin takuuta koskevat yksityiskohtaiset tiedot saatte alla olevasta nettiosoitteesta. (Tulostettava tiedosto saatavissa sivustollamme.) Voitte myös ottaa yhteyttä paikalliseen Yamaha-edustajaan. *ETA: Euroopan talousalue	

<http://europe.yamaha.com/warranty/>

YAMAHA CORPORATION

10-1 Nakazawa-cho, Naka-ku, Hamamatsu, 430-8650 Japan

Yamaha Global Site
<http://www.yamaha.com/>

Yamaha Downloads
<http://download.yamaha.com/>

Manual Development Group
© 2018 Yamaha Corporation

Published 05/2018 KS-A0

ZZ99230