

# MEISTERSTÜCK SO-610

2-WAY STEREO MUSIC SYSTEM WITH INTEGRATED  
SUBWOOFER, INTERNET RADIO, MULTIROOM, WIFI,  
CD PLAYER, DAB+ & BLUETOOTH®



Bedienungsanleitung  
Operating manual  
Mode d'emploi  
Manuale operativo  
Bedieningshandleiding  
Betjeningsvejledning

## Gesamtinhaltsverzeichnis

DE	Bedienungsanleitung .....	5
GB	Operating manual .....	61
FR	Mode d'emploi .....	115
IT	Manuale operativo .....	169
NL	Bedieningshandleiding.....	226
DK	Betjeningsvejledning .....	282

sonoro audio GmbH

Nordkanalallee 94

D-41464 Neuss

Deutschland

Telefon: +49 2131 8834-141

Fax: +49 2131 7517-599

E-Mail: [support@sonoro.de](mailto:support@sonoro.de)

Internet: [www.sonoro.de](http://www.sonoro.de)

---

# MEISTERSTÜCK (SO-610)

---

## 2.1 Stereo-Musikanlage



**Bedienungsanleitung**

## Inhaltsverzeichnis

<b>1</b>	<b>Einleitung</b> .....	<b>8</b>
1.1	Kontakdaten .....	8
1.2	Bestimmungsgemäße Verwendung.....	9
<b>2</b>	<b>Kennenlernen Ihres MEISTERSTÜCK</b> .....	<b>9</b>
2.1	Lieferumfang.....	9
2.2	Bedienelemente und Anschlüsse.....	10
2.3	Technische Daten.....	15
2.4	Prüfzeichen und Zertifikate.....	16
<b>3</b>	<b>Erste Schritte</b> .....	<b>17</b>
3.1	MEISTERSTÜCK auspacken.....	17
3.2	Einsetzen der Batterie in die Fernbedienung .....	17
3.3	Verwendung der Antennen .....	18
3.4	Ersteinrichtung.....	19
<b>4</b>	<b>Allgemeine Funktionen</b> .....	<b>21</b>
<b>5</b>	<b>Menü-Übersicht</b> .....	<b>23</b>
<b>6</b>	<b>Anzeige-Symbole</b> .....	<b>24</b>
<b>7</b>	<b>FM Radio</b> .....	<b>25</b>
7.1	Betrieb.....	25
7.2	Einstellungsmenü .....	27
<b>8</b>	<b>DAB Radio</b> .....	<b>28</b>
8.1	Betrieb.....	28
8.2	Einstellungsmenü .....	29
<b>9</b>	<b>Internet Radio</b> .....	<b>31</b>
9.1	Betrieb.....	31
9.2	Einstellungsmenü .....	32
9.3	Senderliste .....	33
9.4	Verwendung des Webportals .....	34
<b>10</b>	<b>Spotify</b> .....	<b>35</b>
10.1	Betrieb .....	35
10.2	Einstellungsmenü .....	37
<b>11</b>	<b>My Music</b> .....	<b>38</b>
11.1	Betrieb .....	38
11.2	Einstellungsmenü .....	39
<b>12</b>	<b>Bluetooth</b> .....	<b>41</b>
12.1	Verbinden .....	41
12.2	Betrieb.....	41
12.3	Einstellungsmenü.....	42

<b>13</b>	<b>AUX In 1</b> .....	<b>43</b>
13.1	Betrieb .....	43
13.2	Einstellungsmenü .....	43
<b>14</b>	<b>AUX In 2</b> .....	<b>44</b>
14.1	Betrieb .....	44
14.2	Einstellungsmenü .....	44
<b>15</b>	<b>Optischer Modus</b> .....	<b>45</b>
15.1	Betrieb .....	45
15.2	Einstellungsmenü .....	45
<b>16</b>	<b>CD-Modus</b> .....	<b>46</b>
16.1	Betrieb .....	46
16.2	Einstellungsmenü .....	47
<b>17</b>	<b>Sleeptimer (Schlummerfunktion)</b> .....	<b>48</b>
<b>18</b>	<b>Systemeinstellungen</b> .....	<b>49</b>
18.1	Zugang zu den Systemeinstellungen .....	49
18.2	Equalizer .....	49
18.3	Netzwerk.....	49
18.4	Zeit/Datum .....	50
18.5	Inaktives Standby.....	51
18.6	Sprache .....	51
18.7	Werkseinstellungen .....	51
18.8	Software update .....	51
18.9	Einrichtungsassistent.....	51
18.10	Info .....	51
18.11	Anzeigehelligkeit .....	52
18.12	Multi-room .....	52
<b>19</b>	<b>Verwendung der UNDOK™ App zur Steuerung des MEISTERSTÜCK....</b>	<b>54</b>
<b>20</b>	<b>Fehlerbehebung</b> .....	<b>56</b>
<b>21</b>	<b>Reinigung</b> .....	<b>58</b>
<b>22</b>	<b>Garantie</b> .....	<b>59</b>

# 1 Einleitung

Vielen Dank, dass Sie sich für den Kauf eines MEISTERSTÜCK entschieden haben. Diese Bedienungsanleitung und die Sicherheitshinweise vermitteln Ihnen alle notwendigen Informationen für einen störungsfreien und sicheren Betrieb des MEISTERSTÜCK.

- Lesen Sie Bedienungsanleitung und Sicherheitshinweise vollständig durch, bevor Sie MEISTERSTÜCK verwenden.
- Bewahren Sie Bedienungsanleitung und Sicherheitshinweise zum späteren Nachschlagen auf.
- Falls Sie MEISTERSTÜCK an Dritte weitergeben, geben Sie auch die Bedienungsanleitung und die Sicherheitshinweise mit.
- Die Nichtbeachtung dieser Bedienungsanleitung und Sicherheitshinweise kann zu schweren Verletzungen oder Schäden am MEISTERSTÜCK führen.
- Für Schäden, aufgrund der Nichtbeachtung dieser Bedienungsanleitung und der Sicherheitshinweise entstehen, übernehmen wir keine Haftung.

Die Abbildungen in dieser Bedienungsanleitung dienen der Veranschaulichung von Handlungen, die zu Bedienung des MEISTERSTÜCK notwendig sind.

Wir wünschen Ihnen viel Freude mit Ihrem MEISTERSTÜCK!

## 1.1 Kontaktdaten

Adresse	sonoro audio GmbH, Nordkanalallee 94, D-41464 Neuss, Deutschland
Telefon	+49 2131 8834-141
Fax	+49 2131 7517-599
E-Mail	support@sonoro.de
Internet	www.sonoro.de

## 1.2 Bestimmungsgemäße Verwendung

MEISTERSTÜCK darf nur für den Privatgebrauch eingesetzt werden. Es ist für eine gewerbliche Nutzung nicht geeignet. MEISTERSTÜCK ist ausschließlich für die folgenden Aufgaben bestimmt:

- Wiedergabe von FM/DAB+/Internet-Radiosendern und Spotify Streaming-Diensten.
- Abspielen von 12 cm Audio-CD und MP3/WMA CD.
- Audio-Wiedergabe von externen Geräten, die über AUX In, USB-Anschluss oder optischen Eingang verbunden sind.
- Audio-Wiedergabe von Bluetooth-fähigen Geräten (z. B. Mobiltelefonen).
- Musik-Streaming zu Bluetooth-Kopfhörern.
- Laden von externen Geräten, die über den USB-Eingang angeschlossen sind.

Andere Verwendungen gelten als nicht bestimmungsgemäß und sind untersagt. Wir übernehmen keinerlei Haftung für Schäden, die sich aus unsachgemäßen Gebrauch ergeben.

## 2 Kennenlernen Ihres MEISTERSTÜCKS

### 2.1 Lieferumfang

Zum MEISTERSTÜCK selbst gehören folgende Zubehörteile ebenfalls zum Lieferumfang:

- Fernbedienung
- Eine Knopfzelle (CR2032, 3 V)
- Stromkabel
- FM/DAB Wurfantenne
- FM/DAB Teleskopantenne
- Externe WiFi-Antenne
- Kurzanleitung
- Bedienungsanleitung
- Sicherheitshinweise
- Grußkarte
- Prospekt zum Audio-Angebot von sonoro
- Prospekt von Spotify
- Adresse des Kundendienstzentrums
- Schutzhandschuhe



## 2.2 Bedienelemente und Anschlüsse

### Vorderansicht

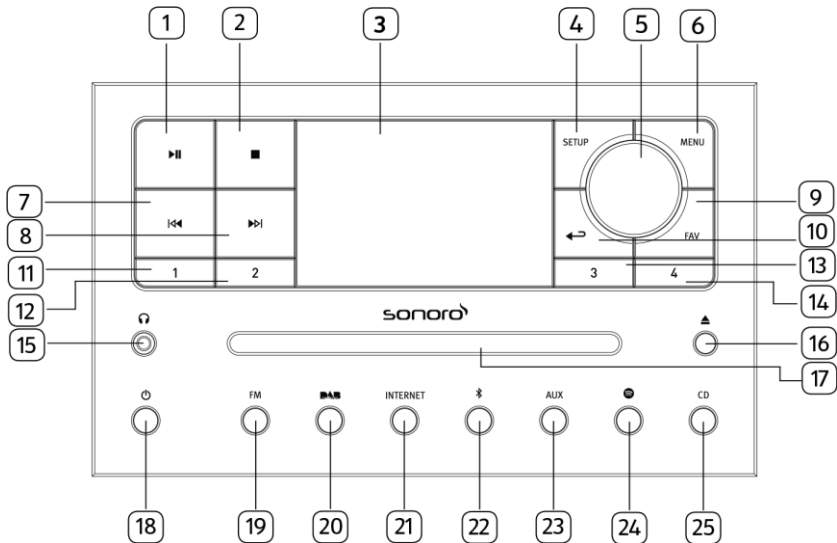

- |  |                                |
|--|--------------------------------|
| 1. Taste Abspielen/Pause (▶  )                             | 14. Taste Voreinstellung 4 (4) |
| 2. Stopptaste (■)  | 15. Kopfhörereingang (🎧)       |
| 3. Anzeige   | 16. CD Auswurf-taste (👉)       |
| 4. Einstelltaste (SETUP)                                   | 17. CD-Einschub                |
| 5. Laufstärkek-nopf, Sendersuche, OK-Taste (Knopf drücken) | 18. Standby-Taste (🔌)          |
| 6. Menütaste (MENU)  | 19. FM Radio (FM)              |
| 7. Taste links, zurück (◀◀)                                | 20. DAB Radio (DAB)            |
| 8. Taste rechts, vorwärts (▶▶)                             | 21. Internet Radio (INTERNET)  |
| 9. Favoritentaste (FAV)                                    | 22. Bluetooth-Betrieb (📶)      |
| 10. Taste zurück (↶)                                       | 23. Aux In 1/2 (AUX)           |
| 11. Taste Voreinstellung 1 (1)                             | 24. Spotify (🎵)                |
| 12. Taste Voreinstellung 2 (2)                             | 25. CD-Modus (CD)              |
| 13. Taste Voreinstellung 3 (3)                             |                                |

## Rückansicht

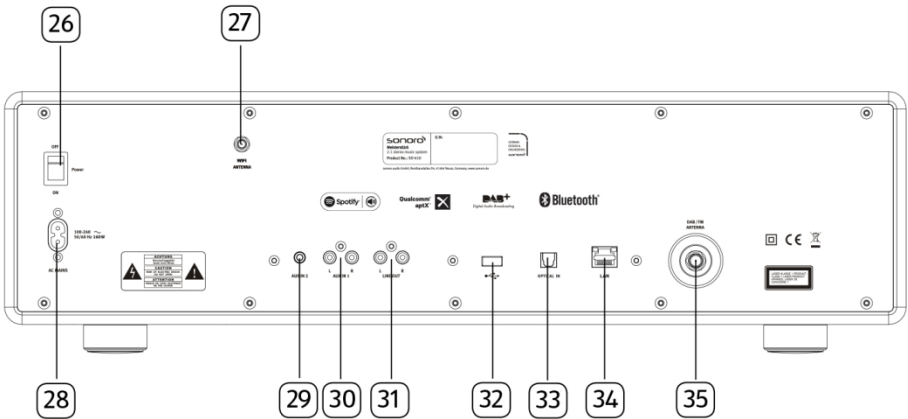

- 26. Hauptschalter EIN/AUS
- 27. Buchse für externe WiFi-Antenne
- 28. Wechselstromeingang
- 29. AUX Eingang 2 (3,5 mm)
- 30. AUX-Eingang 1 (RCA)
- 31. Line-output (RCA)
- 32. USB-Anschluss
- 33. Optischer Anschluss
- 34. LAN Buchse RJ45
- 35. FM/DAB Antenneneingang

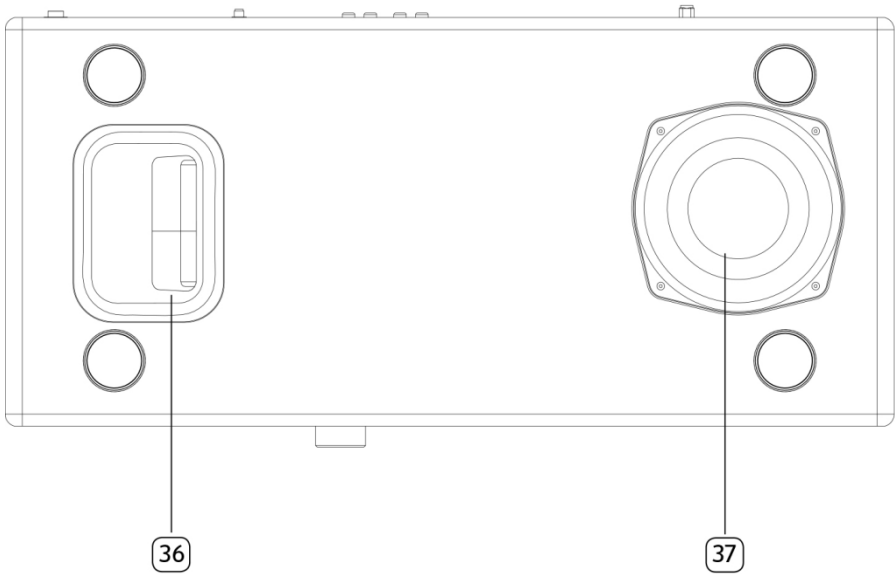
**Ansicht von unten**

36. Bassreflexöffnung

37. Subwoofer-Treiber

Fernbedienung

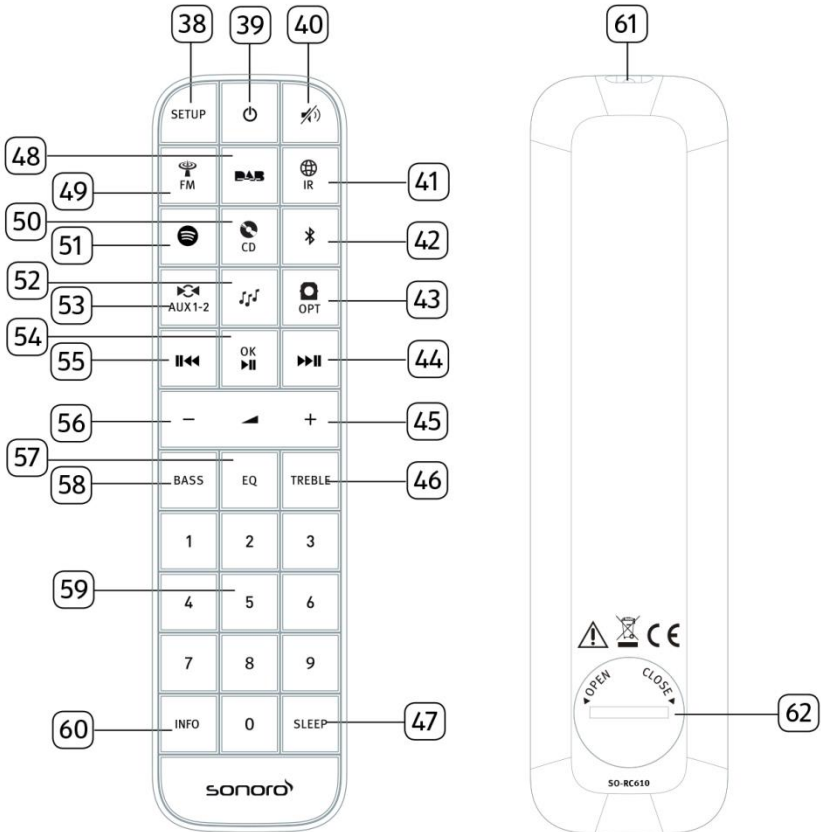

- 38. Einstelltaste (SETUP)
- 39. Standby-Taste (⏻)
- 40. Stummschalten (🔇)
- 41. Internet Radio (🌐 IR)
- 42. Bluetooth (📶)
- 43. Optischer Eingang (OPT)
- 44. Taste rechts, vorwärts (▶▶)
- 45. Taste Lautstärke lauter (+)\*
- 46. Höhenverstellung (TREBLE)
- 47. Schlummertaste (SLEEP)
- 48. DAB Radio (DAB)
- 49. FM Radio (FM)
- 50. CD (CD)
- 51. Spotify (🎵)
- 52. My Music (🎵)
- 53. AUX Eingang 1/2 Modus (AUX1-2)

- 54. Taste Abspielen/Pause (▶||), OK-Taste
- 55. Taste links, zurück (||◀◀)
- 56. Taste Lautstärke leiser (—)\*
- 57. Equalizer Einstelltaste (EQ)
- 58. Bass-Einstelltaste (BASS)
- 59. Sender-Voreinstellungen (1-9)
- 60. Informationstaste (INFO)
- 61. Infrarotsender
- 62. Batteriefach

\*Navigationstasten (+, —)

## 2.3 Technische Daten

Spezifikation	Angaben
Abmessungen (BxTxH)	ca. 570 x 262 x 165 mm
Gewicht	ca. 9 kg
Anzeige	2,8" TFT Farbdisplay
Frequenzbereich, FM	87,50 MHz–108,00 MHz
DAB/DAB+	Band III, 174,928 MHz–239,200 MHz
Internet Radio	Über 25.000 Sender weltweit
Sender-Voreinstellungen	Je 40 für FM   DAB/DAB +   Internet Radio, 10 für Spotify
Unterstützte CD-Formate	CD-DA (12cm), CD-R*, CD-RW* Audio CD, MPEG 1 Layer 3 (MP3), Windows Media Audio (WMA, DRM nicht unterstützt) Abtastrate 16KHz~48KHz, Bit-Rate max. 320 kbps (*Wiedergabe je nach Qualität von Aufnahme und Medium)
USB Nachladen	Ausgang: DC 5V $\overline{\text{---}}$ 2,1A
USB Abspielen	Kompatibilitätssystem: FAT 16, FAT 32 (nicht kompatibel mit NTFS oder anderen Systemen)
AUX-IN	Port 1 : 3,5 mm Buchse, Empfindlichkeit: 300 mV Port 2 : 3,5 mm Buchse, Empfindlichkeit: 1000 mV
Optical In, TOSLINK	Unterstützt lineares PCM Abtastrate: 28KHz-216KHz Kanal: Stereo 16 Bit, 24 Bit
Streaming	Bluetooth   Spotify   DLNA   UPnP
My music Unterstützung Medienformate formats	AAC, AAC+, MP3, WAV, WMA, FLAC Max. 16 Bits, 2 Kanäle, Abtastrate 48 KHz
Unterstütztes Netzwerk	IEEE 802.11 a/b/g/n, 2,4 + 5 GHz Band, Ethernet 2,412GHz-2,472GHz / 5,18GHz – 5,32GHz / 5,50GHz-5,70GHz
Max. Ausgangsleistung	< 20 dBm
Verschlüsselung	WEP, WPA, WPA2 (PSK), WPS
Multi-Room Funktion Bluetooth	Max. 5 Lautsprecher in einer Gruppe (4 Client und 1 Server) Version 3.0 Profil : AVRCP v1.4, A2DP 1.2, HSP v1.2 2,402GHz-2,480GHz
Max. Sendeleistung	< 10dBm
Batterie	CR2032 (Fernbedienung)
Standby-Leistung	< 1.0W
Netzwerk-Standby Leistung	< 2.0W

## 2.4 Prüfzeichen und Zertifikate



Die Wortmarke Bluetooth® und die Logos sind Eigentum der Bluetooth SIG, Inc. und werden von der sonoro audio GmbH in Lizenz verwendet. Andere Warenzeichen und Markennamen sind die ihrer entsprechenden Eigentümer.



Dieses Produkt enthält Spotify-Software, die Drittlizenzen unterliegt, die an folgender Stelle zu finden sind:

[www.spotify.com/connect/third-party-licenses](http://www.spotify.com/connect/third-party-licenses)



UPnP™ ist ein Warenzeichen der UPnP™

## 3 Erste Schritte

### 3.1 MEISTERSTÜCK auspacken

1. Nehmen Sie MEISTERSTÜCK aus der Verpackung und kontrollieren Sie, ob MEISTERSTÜCK oder Einzelteile Beschädigungen aufweisen. Falls dies der Fall ist, benutzen Sie MEISTERSTÜCK nicht. Sollten Sie Beschädigungen feststellen, wenden Sie sich sofort an Ihren Händler oder an den Kundendienst der sonoro audio GmbH.
2. Überprüfen Sie den Inhalt auf Vollständigkeit (Siehe Kapitel „Lieferumfang“).
3. Stellen Sie MEISTERSTÜCK an einem geeigneten Ort auf.
4. Entfernen Sie die Schutzfolie vom Display.
5. Entfernen Sie den Schutzpappe vom Subwoofer-Treiber.

### 3.2 Einsetzen der Batterie in die Fernbedienung

1. Öffnen Sie den Batteriefachdeckel auf der Rückseite der Fernbedienung, indem Sie den Deckel mit einer kleinen Münze gegen den Uhrzeigersinn drehen.
2. Legen Sie die mitgelieferten Batterien (CR2032, 3 V) mit der Beschriftung (+) nach oben ein.
3. Schließen Sie das Batteriefach, indem Sie den Deckel mit einer kleinen Münze im Uhrzeigersinn drehen.

**i**

*Bei Verwendung der Fernbedienung dürfen der Infrarotsensor am MEISTERSTÜCK und der Infrarotsender an der Fernbedienung nicht verdeckt sein.*



### 3.3 Verwendung der Antennen

1. Im Lieferumfang sind eine Wurfantenne und eine Stabantenne enthalten. Für optimalen Radioempfang muss eine der beiden Antennen verwendet werden.
2. Verschrauben Sie die gewünschte Antenne auf der Rückseite des MEISTERSTÜCK mit dem FM/DAB Antennenanschluss.

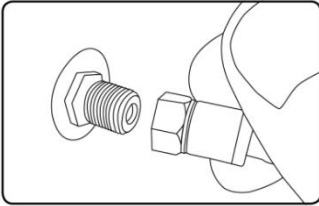

3. Wenn Sie die Wurfantenne verwenden, entfalten Sie diese und richten Sie die Antenne so aus, dass Sie optimalen Empfang haben.

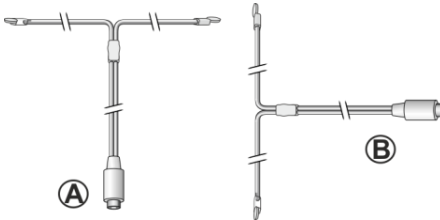

#### **i**

Für einen guten FM/DAB Radioempfang sollten beide Enden der Wurfantenne ein „T“ (Dipol) mit dem Anschlusskabel bilden.

A: Empfohlene Ausrichtung für FM

B: Empfohlene Ausrichtung für DAB

Für noch besseren Empfang können Sie das Kabel an eine geeignete Hausantenne anschließen.

4. Wenn Sie die Stabantenne verwenden, ziehen Sie die Arme der Stabantenne auseinander und richten Sie die Antenne so aus, dass Sie optimalen Empfang haben.
5. Verschrauben Sie die gewünschte Wi-Fi Antenne auf der Rückseite des MEISTERSTÜCK mit dem WiFi Antennenanschluss. Ziehen Sie die Wi-Fi Antenne nach oben.

- Wenn Sie MEISTERSTÜCK mit einem Ethernet-Kabel an Ihr Netzwerk anschließen möchten, verbinden Sie ein Ethernet-Kabel vom LAN-Anschluss an der Rückseite des MEISTERSTÜCK mit Ihrem Router.

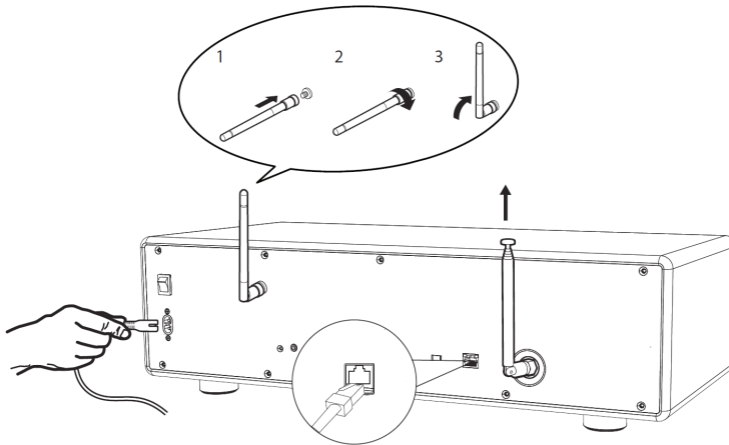

- Einstecken des Netzkabels.

### 3.4 Ersteinrichtung

Wenn Sie MEISTERSTÜCK erstmalig einschalten erscheint der „Einrichtungsassistent“ auf dem Display. Folgen Sie den unten angegebenen Anweisungen, um einige Grundeinstellungen vorzunehmen.

- Wenn der „Einrichtungsassistent“ angezeigt wird, drücken Sie auf der Fernbedienung + oder – (oder drehen Sie den Bedienknopf), um „JA“ auszuwählen und drücken Sie dann OK, um die Einrichtung zu beginnen.



- Danach werden Sie zu folgender Auswahl aufgefordert:
  - Sprache (für das Display)
  - Zeitformat (12 oder 24 Stunden),
  - Quelle für Auto Update (Update von Radio, Internet oder kein Update).

Folgen Sie je nach Ihrer Auswahl den Hinweisen auf dem Display, um danach Datum und Uhrzeit, Zeitzone, Sommerzeit oder Drahtlosnetzwerk einzurichten. Drehen Sie den Bedienknopf am MEISTERSTÜCK oder drücken Sie die Navigationstasten an der Fernbedienung, um die Auswahl zu treffen und drücken Sie dann zur Bestätigung auf OK (siehe Kapitel „Menüoptionen“).

Wenn Sie „Update vom Internet“ wählen, muss zuerst die Wi-Fi-Verbindung eingerichtet werden. Drehen Sie bei der Eingabe des Kennworts zu Ihrem Drahtlosnetzwerk den Bedienknopf am MEISTERSTÜCK oder drücken Sie die Navigationstasten an der Fernbedienung, um einen Zeichen/Buchstaben auszuwählen und drücken Sie dann zur Bestätigung auf OK. Zum Löschen der letzten Eingabe wählen Sie [BKSP]. Zum Abbruch der Kennworteingabe wählen Sie [CANCEL]. Drücken Sie zur Bestätigung des eingegebenen Kennworts auf [OK].

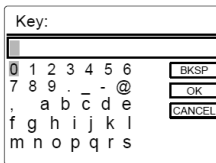

3. Wenn die Meldung „Einrichtungsassistent abgeschlossen“ erscheint, drücken Sie auf OK um die Einstellung zu verlassen.

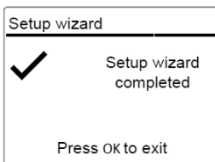



4. Als Alternative können Sie die Ethernet-Verbindung (LAN) zu Ihrem Router verwenden (mit automatischer Konfiguration). Wählen Sie dazu in verfügbaren Netzwerk den Menüpunkt [Kabel].

*i*

*Um den Assistenten nochmals zu verwenden wählen Sie [Systemeinstellungen] und dann [Einrichtungsassistent] (Siehe Kapitel „Systemeinstellungen“).*

## 4 Allgemeine Funktionen

Einschalten	Drücken Sie <b>⏻</b> . MEISTERSTÜCK beginnt aus dem letzten gewählten Abspielmodus.
Ausschalten (Bereitschaftsmodus)	Drücken Sie <b>⏻</b> . Uhrzeit und Datum (wenn eingestellt) werden angezeigt. MEISTERSTÜCK schaltet sich nach 15 Minuten ohne Abspielen und Betrieb automatisch ab.
Abspielen	Drücken Sie einmal <b>MENÜ</b> , danach <b>⏮</b> oder <b>⏭</b> (oder drehen Sie den Bedienknopf) um einen Abspielmodus zu wählen und drücken Sie dann zur Bestätigung auf <b>OK</b> .  Reihenfolge: FM-Radio > DAB-Radio > Internet-Radio > Spotify > My Music > Bluetooth > Aux In 1 > Aux In 2 > Optisch > CD
Direkte Auswahl eines Abspielmodus	Drücken Sie die Taste für Direktbetrieb auf der Fernbedienung oder an der Frontplatte, um direkt von einer Betriebsart zur anderen zu wechseln.
Abspielen einer CD	Schieben Sie die CD in den CD-Schlitz und MEISTERSTÜCK beginnt mit dem Abspielen der CD.
Lautstärkeregelung	Drücken Sie auf der Fernbedienung <b>+</b> oder <b>-</b> oder drehen Sie den Lautstärkereglern am MEISTERSTÜCK.

<p>Verbindung mit einem Bluetooth Kopfhörer</p>	<p>In allen Betriebsarten außer Bluetooth: Halten Sie die Taste  am MEISTERSTÜCK oder der Fernbedienung gedrückt, oder drücken Sie SETUP einmal, dann + oder – (oder drehen Sie den Bedienknopf) zur Auswahl von [Bluetooth-Kopfhörer], wählen Sie dann [Bluetooth Verbindung] und drücken Sie danach zur Bestätigung auf OK.</p>
	<p>Das kleine Symbol für den Bluetooth-Kopfhörer  blinkt und zeigt an, dass MEISTERSTÜCK bereit zum Verbinden ist. Das Bluetooth-Kopfhörersymbol  hört auf zu blinken, wenn die Verbindung aktiv ist. Der Gerätenamen des verbundenen Bluetooth-Kopfhörers wird vorübergehend auf dem Display angezeigt.</p>
	<p>Hinweis: Die Verbindung erfolgt automatisch zwischen MEISTERSTÜCK und Bluetooth-Kopfhörer. Vergewissern Sie sich, dass sich Ihr Bluetooth-Kopfhörer bereits im Suchmodus befindet; nehmen Sie zu Einzelheiten bitte die Bedienungsanleitung Ihres Bluetooth-Gerätes zur Hilfe.</p>
<p>Trennen eines verbundenen Bluetooth-Kopfhörers</p>	<p>Drücken Sie SETUP einmal, danach + oder – (oder drehen Sie den Bedienknopf) zur Auswahl von [Bluetooth-Kopfhörer], wählen Sie dann [Bluetooth trennen] und drücken Sie dann zur Bestätigung auf OK.</p>

## 5 Menü-Übersicht



















Für das MEISTERSTÜCK stehen drei Menüs zur Verfügung.

- Einstellmenü (für bestimmte Einstellungen in einem Abspielmodus, z.B. [Autom. Sendersuchlauf] in der Betriebsart FM)
- Systemeinstellungen (für allgemeine Einstellungen, z.B. Uhrzeit/ Datum, Sprache, usw.)
- Hauptmenü (Zugang zu Abspielmenüs und Schlummerzeit)

Zugang zu den Menüs	Drücken Sie SETUP. Der Menüinhalt kann sich in unterschiedlichen Abspielarten unterscheiden.
Auswahl einer Option in den Menüs	Drehen Sie den Bedienknopf am MEISTERSTÜCK oder drücken Sie + oder – auf der Fernbedienung.
Bestätigung einer Auswahl in den Menüs	Drücken Sie OK. (Drücken Sie am MEISTERSTÜCK den Bedienknopf)
Im Menü einen Schritt zurückgehen	Drücken Sie ←.

## 6 Anzeige-Symbole

In der unten angegebenen Tabelle finden Sie die Bedeutung der Anzeige-Symbole, wenn diese auf dem Display erscheinen.



	Wi-Fi Verbindung ist aktiv (mit Signalstärke).
	Wi-Fi Verbindung ist getrennt.
	LAN Verbindung ist aktiv.
	LAN Verbindung ist ausgesteckt.
	Ein Bluetooth-Gerät ist verbunden.
	Ein Bluetooth-Kopfhörer ist verbunden.
	Der Radiosender befindet sich in der Voreinstellungsliste.
	FM RDS Informationen werden empfangen.
	Radiosignal wird empfangen (mit Signalstärke).
	Abspielmodus „Alle Titel wiederholen“ ist aktiv.
	Abspielmodus „Einen Titel wiederholen“ ist aktiv
	Abspielmodus „Ordner wiederholen“ ist aktiv.
	Abspielmodus „Zufällige Wiedergabe“ ist aktiv.
	Abspielmodus „Alle Titel in zufälliger Wiedergabe wiederholen“ ist aktiv.
	Sleeptimer ist aktiv.
	Stereosender ist verfügbar.
	Tonwiedergabe ist stumm.
	Ein USB-Gerät ist angeschlossen.
	Pause beim Abspielen.

## 7 FM Radio

### 7.1 Betrieb

<p>Auswahl des FM Radio-Modus</p>	<p>Drücken Sie die Taste  am MEISTERSTÜCK oder auf der Fernbedienung.</p> <p>Oder drücken Sie einmal auf MENÜ und danach <b>⏮</b> oder <b>⏭</b> (oder drehen Sie den Bedienknopf) zur Auswahl des FM Radio-Modus und drücken Sie zur Bestätigung auf OK.</p>
<p>Manuelle Senderwahl</p>	<p>Drücken Sie <b>⏮</b> oder <b>⏭</b>.</p> <p>Oder drücken und halten Sie den Bedienknopf, um die manuelle Senderwahl zu aktivieren.</p>
<p>Automatische Suche des nächsten verfügbaren Senders</p>	<p>Drücken und halten Sie <b>⏮</b> oder <b>⏭</b>.</p> <p>Oder drücken Sie den Bedienknopf, um die automatische Senderwahl zu starten.</p>
<p>Speichern eines Radiosenders in der Voreinstellungsliste (Favoriten)</p>	<p>Es lassen sich maximal 40 Radiosender speichern.</p> <ol style="list-style-type: none"> <li>1. Drücken und halten Sie die Taste FAV am MEISTERSTÜCK, bis die Voreinstellungsliste dargestellt wird.</li> <li>2. Drücken Sie + oder – (oder drehen Sie den Bedienknopf) zur Auswahl einer voreingestellten Sendernummer und drücken Sie dann zur Bestätigung auf OK.</li> </ol>
<p>Direktes Speichern eines Radiosenders in der Voreinstellungsliste (1–9)</p>	<p>Stellen Sie einen Sender ein und drücken und halten Sie dann eine Voreinstellungstaste (1–9), um ihn direkt in der Voreinstellungsliste zu speichern.</p>



<p>Auswahl eines Radiosenders aus der Voreinstellungsliste</p>	<ol style="list-style-type: none"> <li>1. Drücken Sie auf FAV.</li> <li>2. Drücken Sie + oder – (oder drehen Sie den Bedienknopf) zur Auswahl eines Radiosenders in der Voreinstellungsliste und drücken Sie dann zur Bestätigung auf OK.</li> </ol> <p>Oder Drücken Sie eine Favoritentaste (0–9), um einen gespeicherten, voreingestellten Sender einzuschalten (1–40).</p>
<p>Informationen des Radiosenders durchsuchen (falls verfügbar)</p>	<p>Drücken Sie wiederholt auf INFO.</p>
<p>Ton stumm schalten oder wiederherstellen</p>	<p>Drücken Sie auf das Symbol  oder die Taste .</p>

## 7.2 Einstellungsmenü

Drücken Sie im FM-Radiobetrieb auf SETUP, um zum Einstellmenü zu gelangen (siehe Kapitel „Menüoptionen“). Folgende Optionen stehen zur Verfügung und die aktuellen Einstellungen (falls zutreffend) sind mit einem Sternchen (\*) gekennzeichnet.

- [Autom. Sendersuchlauf]  
Zur automatischen Speicherung aller verfügbaren Radiosender in der Voreinstellungsliste.\*  
\* Alle vorhandenen voreingestellten Sender werden gelöscht.
- [Suchlauf Einstellung]  
Zur Auswahl, dass beim automatischen Suchlauf nur Sender mit starkem Empfangssignal berücksichtigt werden.
- [Empfang Einstellung]  
Radio hören in Stereo oder Mono-Qualität.
- [Bluetooth Kopfhörer]  
Zum Verbinden oder Trennen eines Bluetooth-Kopfhörers siehe Kapitel „Allgemeine Funktionen“.
- [Systemeinstellungen]  
Siehe Kapitel „Systemeinstellungen“.
- [Hauptmenü]  
Zur Auswahl anderer Abspielfunktionen oder für den Sleeptimer.

## 8 DAB Radio

### 8.1 Betrieb

Auswahl von DAB Radio	Drücken Sie die Taste <b>■▲■</b> am MEISTERSTÜCK oder auf der Fernbedienung. Oder drücken Sie einmal <b>MENÜ</b> und dann <b>  ◀◀</b> oder <b>▶▶  </b> (oder drehen Sie den Bedienknopf) zur Auswahl von DAB Radio und drücken Sie zur Bestätigung auf OK.
DAB-Sender suchen	Wenn Sie zum ersten Mal DAB wählen oder wenn die Senderliste leer ist, führt MEISTERSTÜCK automatisch einen vollständigen Suchlauf durch und speichert alle verfügbaren Sender in der Senderliste.
Einstellen eines Senders	Drücken Sie <b>  ◀◀</b> oder <b>▶▶  </b> .
Speichern eines Radiosenders in der Voreinstellungsliste	Es können maximal 40 Radiosender gespeichert werden. 1. Drücken und halten Sie die Taste <b>FAV</b> am MEISTERSTÜCK, bis die Voreinstellungsliste dargestellt wird. 2. Drücken Sie <b>+</b> oder <b>-</b> (oder drehen Sie den Bedienknopf) zur Auswahl einer voreingestellten Sendernummer und drücken Sie zur Bestätigung auf OK.
Direktes Speichern eines Radiosenders in der Voreinstellungsliste (1–9)	Stellen Sie einen Sender ein und drücken und halten Sie dann eine Voreinstellungstaste (1–9), um ihn direkt in der Voreinstellungsliste zu speichern.

Auswahl eines Radiosenders aus der Voreinstellungsliste	<ol style="list-style-type: none"> <li>1. Drücken Sie auf FAV.</li> <li>2. Drücken Sie + oder – (oder drehen Sie den Bedienknopf) zur Auswahl eines Radiosenders in der Voreinstellungsliste und drücken Sie zur Bestätigung auf OK.</li> </ol> <p>Oder drücken Sie eine Voreinstellungstaste (0–9), um einen gespeicherten, voreingestellten Sender zu finden (1–40).</p>
Informationen* des Radiosenders durchsuchen (falls verfügbar)	Drücken Sie wiederholt auf INFO.
Ton stumm schalten oder wiederherstellen	Drücken Sie auf das Symbol  oder die Taste <b>▶  </b> .

\*DAB-Informationen (falls verfügbar) enthalten: Sendername, Dynamic Label Segment (DLS), Signalstärke, Programmtyp (PTY), Ensemble-Name, Frequenz, Signalfehlerrate, Bitrate und Audiostatus, Codec und Uhrzeit und Datum.

## 8.2 Einstellungsmenü

Drücken Sie im DAB-Modus auf SETUP, um zum Einrichtungsmenü zu gelangen (siehe Kapitel „Menüfunktionen“). Folgende Optionen stehen zur Verfügung und die aktuellen Einstellungen (falls zutreffend) sind mit einem Sternchen (\*) gekennzeichnet.

- [Senderliste]
  - Zeigt alle verfügbaren Sender an.
- [Vollständiger Suchlauf]
  - Zum Suchen und Speichern aller verfügbaren Sender.
- [Manuell einstellen]
  - Zur manuellen Sendersuche. Die Liste verfügbarer digitaler Radiosender wird dargestellt.
- [Ungültige entfernen]
  - Zum Löschen aller inaktiven Sender aus der Senderliste.

- [DRC]

Manche DAB-Sender bieten die Dynamic Range Compression (DRC) an. Mit der DCR-Einstellung wird der Lautstärkeunterschied zwischen leisen und lauten Passagen reduziert. Sie können zwischen DCR Hoch, DCR Niedrig und DCR Aus wählen. Bei lauter Umgebung wird DCR Hoch empfohlen.

- [Senderreihenfolge]

Zur Festlegung, wie die Sender bei der Sendersuche dargestellt werden. Folgende Optionen stehen zur Verfügung:

- [Alphanumerisch]: Die Sender werden in alphabetischer Reihenfolge aufgeführt,
- [Ensemble]: Es werden Sendergruppen aufgeführt, die zusammen im gleichen Ensemble gesendet werden und
- [Gültig]: Es werden erst die aktiven Sender und danach die inaktiven Sender dargestellt.

- [Bluetooth Kopfhörer]

Zum Anschließen oder Trennen eines Bluetooth-Kopfhörers siehe Kapitel „Allgemeine Funktionen“.

- [Systemeinstellungen]

Siehe Kapitel „Systemeinstellungen“.

- [Hauptmenü]

Um andere Abspielfunktionen oder den Sleptimer zu wählen.

## 9 Internet Radio

### 9.1 Betrieb

Zur Nutzung des Internetradios muss zuerst eine Internetverbindung über Wi-Fi oder Ethernet eingerichtet werden (siehe Kapitel „Erste Schritte“ und „Netzwerk“).

<p>Auswahl von Internet Radio</p>	<p>Drücken Sie die Taste  INTERNET am MEISTERSTÜCK oder auf der Fernbedienung. Oder drücken Sie einmal auf MENÜ, danach <b>  ◀</b> oder <b>▶  </b> (oder drehen Sie den Einstellknopf) zur Auswahl von Internet-Radio und drücken Sie zur Bestätigung auf OK. MEISTERSTÜCK verbindet sich mit dem zuletzt verwendeten Netzwerk und dann mit dem zuletzt gehörten Sender.</p>
<p>Einstellen eines Radiosenders oder Podcast</p>	<p>siehe Kapitel „Senderliste“.</p>
<p>Speichern eines Radiosenders in der Favoritenliste</p>	<p>Es können maximal 40 Radiosender gespeichert werden.</p> <ol style="list-style-type: none"> <li>1. Drücken und halten Sie die Taste FAV am MEISTERSTÜCK, bis die Favoritenliste (Voreinstellungen) dargestellt wird.</li> <li>2. Drücken Sie + oder – (oder drehen Sie den Einstellknopf) zur Auswahl der Nummer eines Favoritensenders und drücken Sie zur Bestätigung auf OK.</li> </ol>
<p>Direktes Speichern eines Radiosenders in der Favoritenliste (1–9)</p>	<p>Stellen Sie einen Sender ein und drücken und halten Sie eine Voreinstelltaste (1–9), um den Sender direkt in der Favoritenliste zu speichern.</p>

Aufrufen eines Radiosenders aus der Favoritenliste	<ol style="list-style-type: none"> <li>1. Drücken Sie die Taste FAV.</li> <li>2. Drücken Sie + oder – (oder drehen Sie den Einstellknopf) zur Auswahl eines Radiosenders aus der Favoritenliste und drücken Sie dann zum Speichern auf OK.</li> </ol> <p>Oder drücken Sie die Voreinstelltasten (0–9), um einen gespeicherten voreingestellten Sender (1–40) zu hören.</p>
Informationen* des Radiosenders durchsuchen (falls verfügbar)	Drücken Sie wiederholt auf INFO.
Ton stumm schalten oder wiederherstellen	Drücken Sie die Taste 

\*Die Senderinformationen (falls verfügbar) enthalten: Künstler und Titelbezeichnung, Senderbeschreibung, Sender-Genre und Ort, Signalqualität, Codec und Abtastrate, Abspiel-Puffer und Datum.

## 9.2 Einstellungsmenü

Drücken Sie SETUP im Modus Internet Radio um zum Einstellungsmenü zu gelangen (siehe Kapitel „Menüoptionen“). Es stehen folgende Optionen zur Verfügung und die aktuellen Einstellungen (falls zutreffend) sind mit einem Sternchen (\*) markiert.

- [Zuletzt gehört]
  - Einstellen der zuletzt gehörten Radiosender.
- [Senderliste]
  - Einstellen verfügbarer Internet-Radiosender (siehe Kapitel „Senderliste“).
- [Bluetooth Kopfhörer]
  - Verbinden oder Trennen eines Bluetooth-Kopfhörers, siehe Kapitel „Allgemeine Funktionen“.
- [Systemeinstellungen]
  - Siehe Kapitel „Systemeinstellungen“.

- [Hauptmenü]  
Zur Auswahl von anderen Abspielarten oder Sleoptimer.

### 9.3 Senderliste

In der [Senderliste] stehen die folgenden Menüs und Untermenüs zur Verfügung:

- [Meine Favoriten]  
Suchen und Einstellen der Internet-Radiosender, die Sie zu „Meine Favoriten“ im Webportal hinzugefügt haben (siehe Kapitel „Verwenden des Webportals“).
- [Lokal (Name Ihres Ortes)]  
Suchen und Einstellen von Sendern in Ihrer Nähe. Die Sender sind in mehreren Kategorien gruppiert.
- [Sender]
  - [Länder]: Suchen und Einstellen von Sendern nach Ort.
  - [Genre]: Suchen und Einstellen von Sendern nach Genre.
  - [Sender suchen]: Suche nach verfügbaren Radiosendern durch Eingabe von Stichworten.
  - [Populäre Sender]: Suchen und Einstellen der beliebtesten Internet-Radiosender.
  - [Neue Sender]: Suchen und Einstellen der beliebtesten Internet-Radiosender.
- [Podcasts]
  - [Länder]: Suchen und Einstellen von Podcasts nach Ort.
  - [Formate]: Suchen und Einstellen von Podcasts nach Genre.
  - [Suchen Podcasts]: Suche nach verfügbaren Podcasts durch Eingabe von Stichworten.
- [Meine hinzugefügten Radiostationen]  
Suchen und Einstellen von Radiosendern, die Sie zu „Meine hinzugefügten Sender“ im Webportal hinzugefügt haben (Siehe Kapitel „Verwendung des Webportals“).
- [Hilfe]



- [Zugriffscodes erhalten]: Erhalt des Zugangscode vom MEISTERSTÜCK.
- [FAQ]: Hilfe zu häufig gestellten Fragen, wenn das Internet-Radio nicht richtig funktioniert.

## 9.4 Verwendung des Webportals

Über die Webseite des Portals *Frontier Silicon Internet Radio* können Sie „Meine Favoriten“ organisieren und neue Internetradiosender auf einem Computer hinzufügen. Dazu müssen Sie sich zuerst beim Webportal anmelden.

1. Drücken Sie im Internet-Radiomodus auf SETUP (Einrichten) und wählen Sie dann [Senderliste] > [Hilfe] > [Zugriffscodes erhalten]. Notieren Sie den Zugangscode.
2. Gehen Sie im Webbrowser Ihres Computers auf die Seite [www.wifiradio-frontier.com](http://www.wifiradio-frontier.com).
3. Melden Sie mit dem Zugangscode ein neues Konto an.
4. Folgen Sie den Hinweisen im Webportal, verwenden Sie die Funktionen „Meine Favoriten“ und „Meine hinzugefügten Radiostationen“, um Radiosender hinzuzufügen.

Die in „Meine Favoriten“ hinzugefügten Sender können Sie durch [Meine Favoriten] im Internet-Radiomodus vom MEISTERSTÜCK hören.

Die in „Meine gespeicherten Sender“ hinzugefügten Sender können Sie durch [Meine hinzugefügten Radiostationen] im Internet-Radiomodus vom MEISTERSTÜCK hören.

## 10 Spotify







### *i*

*Zum Abspielen von Musik, die von „Spotify“ bereitgestellt wird, müssen Sie auf Ihrem Mobiltelefon die „Spotify“ App installieren, ein Konto einrichten und die Premium-Version erwerben (gebührenpflichtig). Ebenfalls muss Ihr Mobiltelefon im gleichen Wi-Fi Netzwerk angemeldet sein wie dieses MEISTERSTÜCK.*

*Aktuelle Hinweise zur Einrichtung von Spotify finden Sie unter: [www.spotify.com/connect](http://www.spotify.com/connect)*

### 10.1 Betrieb

Ihr Mobiletelefon mit Spotify muss im gleichen Wi-Fi Netzwerk angemeldet sein wie MEISTERSTÜCK.

Auswahl von Spotify	Drücken Sie die Taste  am MEISTERSTÜCK oder auf der Fernbedienung. Oder drücken Sie einmal auf MENÜ und dann  oder  (oder drehen Sie den Einstellknopf) zur Auswahl von Spotify und drücken Sie dann zur Bestätigung auf OK.
Auswahl eines Titels, Albums usw. und Abspielen in Spotify	Verwenden Sie die Spotify-App auf Ihrem Mobiltelefon, um einen Titel zu suchen und abzuspielen.
Abspielen von Spotify durch MEISTERSTÜCK	Um einen Titel in Spotify abzuspielen drücken Sie „  VERFÜGBARE GERÄTE“. Wählen Sie „MEISTERSTÜCK“ aus der Liste der verfügbaren Geräte und die Musik wird gespielt.
Pause oder erneute Wiedergabe	Drücken Sie  .
Zum vorherigen oder nächsten Titel wechseln	Drücken Sie  oder  .

<p>Speichern eines Titels in der der Favoritenliste</p>	<p>Sie können maximal 10 Titel speichern.</p> <ol style="list-style-type: none"> <li>1. Drücken Sie auf <b>SETUP</b>, bis die Mitteilung zum Speichern in den Favoriten angezeigt wird und drücken Sie dann zur Bestätigung auf <b>OK</b>.</li> <li>2. Drücken Sie <b>+</b> oder <b>-</b> (oder drehen Sie den Einstellknopf) zur Auswahl einer voreingestellten Titelnummer und drücken Sie dann zur Bestätigung auf <b>OK</b>.</li> </ol>
<p>Direktes Speichern eines Titels (1–9) in der Favoritenliste</p>	<p>Wählen Sie einen Titel zum Abspielen aus und drücken und halten Sie eine voreingestellte Sendertaste (1–9), um ihn direkt in der Favoritenliste zu speichern.</p>
<p>Abspielen eines Titels aus der Favoritenliste</p>	<ol style="list-style-type: none"> <li>1. Drücken Sie die Taste <b>FAV</b>.</li> <li>2. Drücken Sie <b>+</b> oder <b>-</b> (oder drehen Sie den Einstellknopf) zur Auswahl eines Titels in der Favoritenliste und drücken Sie dann zur Bestätigung auf <b>OK</b>.</li> </ol> <p>Oder drücken Sie die voreingestellten Sendertasten (0–9), um direkt auf einen Favoritentitel (1–10) zuzugreifen.</p>
<p>Informationen zum Titel durchsuchen (falls verfügbar)</p>	<p>Drücken Sie wiederholt auf <b>INFO</b>.</p>

## 10.2 Einrichtungsmenü

Drücken Sie im Spotify-Modus auf SETUP, um zum Einrichtungsmenü zu gelangen (siehe Kapitel „Menüoptionen“). Es stehen folgende Optionen zur Verfügung und die aktuellen Einstellungen (falls zutreffend) sind mit einem Sternchen (\*) markiert.

- [Bluetooth Kopfhörer]  
Zum Verbinden oder Trennen eines Bluetooth-Kopfhörers, siehe Kapitel „Allgemeine Funktionen“.
- [Systemeinstellungen]  
Siehe Kapitel „Systemeinstellungen“.
- [Hauptmenü]  
Zur Auswahl von anderen Abspielarten oder Sleeptimer.

## 11 My Music

### HINWEIS!

#### Gefahr der Beschädigung!







Unsachgemäße Handhabung des MEISTERSTÜCK kann zu Beschädigung führen.





- Verbinden Sie MEISTERSTÜCK nicht direkt mit dem USB-Anschluss eines Computers oder eines anderen externen Speichermediums wie etwa einer externen Festplatte.

### *i*

*In My Music können Sie Titel (Audiodateien) abspielen, die sich auf einem USB-Speicherstick oder einem Medienserver (UPnP) befinden und sich im gleichen Wi-Fi-Netzwerk wie MEISTERSTÜCK befinden.*

### 11.1 Betrieb

Auswahl von „Meine Musik“	Drücken Sie die Taste  auf der Fernbedienung. Oder drücken Sie einmal MENÜ, danach  oder  (oder drehen Sie den Einstellknopf) zur Auswahl von „Meine Musik“ und drücken Sie dann zur Bestätigung auf OK.
Abspielen von Titeln, die auf einem USB-Stick gespeichert sind	Stecken Sie den USB-Stick in den USB-Eingang des MEISTERSTÜCK. Drücken Sie dann SETUP und wählen Sie [USB Playback] aus dem Einrichtungsmenü (siehe Kapitel Einrichtungsmenü auf der nächsten Seite).
Pause oder erneute Wiedergabe	Drücken Sie  .
Zum nächsten oder vorherigen Titel wechseln	Drücken Sie  oder  .

Schnelle Vorwärts- oder Rückwärtssuche innerhalb eines Titels (Audiodatei)	Drücken und halten Sie beim Abspielen <b>II</b> oder <b>▶▶</b> .
Hinzufügen eines Titels in „Meine Playlist“	Drücken und halten Sie <b>▶II</b> oder den Einstellknopf, wenn die Datei im Auswahlmenü markiert ist.
Auswahl eines Abspielmodus	Drücken Sie wiederholt auf FAV. <ul style="list-style-type: none"> <li>▪  = Alle Titel wiederholen</li> <li>▪  = Einen Titel wiederholen</li> <li>▪  = Zufallsmodus</li> <li>▪  = Alle Titel zufällig wiederholen</li> </ul>
Informationen zum Titel (Audiodatei) durchsuchen (falls verfügbar)	Drücken Sie wiederholt auf INFO.

## 11.2 Einrichtungsmenü

Drücken Sie im Modus „Meine Musik“ auf SETUP, um zum Einrichtungsmenü zu gelangen (siehe Kapitel „Menüoptionen“). Es stehen folgende Optionen zur Verfügung und die aktuellen Einstellungen (falls zutreffend) sind mit einem Sternchen (\*) markiert.

- [Gemeinsame Medien]

Zur Suche nach Audiodateien im Wi-Fi- oder Ethernet-Netzwerk.

Sobald ein Medienserver gefunden ist, wird ein Auswahlmenü zur Wahl von Audiodateien zum Abspielen vom MEISTERSTÜCK angezeigt.
- [USB Abspielen]

Zur Suche nach Audiodateien auf dem angeschlossenen USB-Speicherstick.

Sobald ein USB-Stick gefunden wurde, wird ein Auswahlmenü zur Wahl von Audiodateien zum Abspielen vom MEISTERSTÜCK angezeigt.
- [Meine Playlist]

Zum Suchen und Abspielen von Audiodateien, die in „Meine Playlist“ gespeichert sind.

- [Wiederholen]  
Zum Ein- oder Ausschalten der Wiederholungsfunktion beim Abspielen von aktuellem Ordner/ Playlist.
- [Shuffle]  
Zum Ein- oder Ausschalten des Zufallsmodus beim Abspielen von aktuellem Ordner/ Playlist.
- [Playlist leeren]  
Löscht Einträge aus „Meine Playlist“.
- [Server entfernen]  
Wenn diese Einstellung auf „JA“ gesetzt wird, werden inaktive Medienserver angezeigt. Sie können dann einen Medienserver auswählen und diesen „aufwecken“ (WOL-Funktion), um Audiodateien vom MEISTERSTÜCK abzuspielen.
- [Bluetooth Kopfhörer]  
Zum Verbinden oder Trennen eines Bluetooth-Kopfhörers, siehe Kapitel „Allgemeine Funktionen“.
- [Systemeinstellungen]  
Siehe Kapitel „Systemeinstellungen“.
- [Hauptmenü]  
Zur Auswahl von anderen Abspielarten oder Sleptimer.

## 12 Bluetooth

MEISTERSTÜCK kann sich innerhalb eines Bereichs von ca. 10 Metern mit Bluetooth-fähigen Abspielgeräten verbinden.





### 12.1 Verbinden

1. Drücken Sie die Taste  am MEISTERSTÜCK oder auf der Fernbedienung. Oder drücken Sie einmal auf SETUP, danach + oder – (oder drehen Sie den Einstellknopf) zur Auswahl von Bluetooth und drücken Sie dann zur Bestätigung auf OK.

Das kleine Bluetooth-Symbol  blinkt und zeigt an, dass MEISTERSTÜCK bereit zum Verbinden ist.

2. Schalten Sie an Ihrem Bluetooth-fähigen Abspielgerät die Bluetooth-Funktion ein und suchen Sie nach verfügbaren Bluetooth-Geräten.
3. Wählen Sie „MEISTERSTÜCK“ aus der Liste verfügbarer Bluetooth-Geräte, um die Verbindung einzurichten.
4. Das Bluetooth-Symbol  hört auf zu blinken, wenn die Verbindung zustande gekommen ist.

### 12.2 Betrieb

Auswahl des Bluetooth Audio-Modus	Drücken Sie die Taste  am MEISTERSTÜCK oder auf der Fernbedienung. Oder drücken Sie einmal auf MENÜ, danach  oder  (oder drehen Sie den Einstellknopf) zur Auswahl von Bluetooth und drücken Sie dann zur Bestätigung auf OK.
Musik abspielen	Wählen Sie eine Audiodatei von Ihrem Bluetooth-fähigen Abspielgerät und starten Sie die Wiedergabe.
Pause oder erneutes Abspielen	Drücken Sie  .



Wechseln zur vorherigen oder nächsten Audio-Datei	Drücken Sie <b>⏮</b> oder <b>⏭</b> .
Schnelle Vorwärts- und Rückwärtssuche innerhalb eines Titels	Drücken und halten Sie beim Abspielen <b>⏮</b> oder <b>⏭</b> .
Trennen der Bluetooth-Verbindung	<ul style="list-style-type: none"> <li>▪ Schalten Sie auf einen anderen Abspielmodus, oder</li> <li>▪ Wählen Sie [BT Trennen] aus dem Einstellungsmenü (siehe unten), oder</li> <li>▪ Drücken und halten Sie <b>✳</b>.</li> </ul>
Informationen zum Titel durchsuchen (falls verfügbar)	Drücken Sie wiederholt auf INFO.

### 12.3 Einrichtungsmenü





Drücken Sie SETUP im Bluetooth-Audiomodus, um das Einrichtungsmenü auszuwählen (siehe Kapitel „Menüoptionen“). Folgende Optionen stehen zur Verfügung und die aktuellen Einstellungen (falls zutreffend) sind mit einem Sternchen (\*) gekennzeichnet.

- [Bluetooth getrennt]  
Zum Trennen der Bluetooth-Verbindung.
- [Details anzeigen]
  - [Bluetooth Info]: Den vorhandenen Bluetooth-Verbindungsstatus anzeigen.
  - [Verbunden mit]: Den Namen des derzeit verbundenen Bluetooth-Geräts anzeigen.
- [Systemeinstellungen]  
Siehe Kapitel „Systemeinstellungen“.
- [Hauptmenü]  
Zur Auswahl von anderen Abspielarten oder Sleptimer.

## 13 AUX In 1

### 13.1 Betrieb

Ihr externes Abspielgerät (z.B. Blu-ray-Player) muss mit einem Audiokabel (mit RCA-Stecker, nicht mitgeliefert) an der AUX-Eingangsbuchse 1 des MEISTERSTÜCK angeschlossen werden.

Auswahl des AUX In 1 Modus	Drücken Sie die Taste  am MEISTERSTÜCK oder auf der Fernbedienung, um auf AUX In 1 umzuschalten. Oder drücken Sie einmal auf MENÜ, danach  oder  (oder drehen Sie den Einstellknopf) zur Auswahl von AUX In 1 und drücken Sie dann zur Bestätigung auf OK.
Starten und Steuern der Wiedergabe	Alle Abspieltätigkeiten werden am externen Abspielgerät durchgeführt.
Ton stumm schalten oder wiederherstellen	Drücken Sie  oder die Taste  .

### 13.2 Einrichtungsmenü





Drücken Sie im Modus AUX In 1 auf SETUP, um zum Einrichtungsmenü zu gelangen (siehe Kapitel „Menüoptionen“). Folgende Optionen stehen zur Verfügung und die aktuellen Einstellungen (falls zutreffend) sind mit einem Sternchen (\*) gekennzeichnet.

- [Bluetooth Kopfhörer]
- Zum Verbinden oder Trennen eines Bluetooth-Kopfhörers, siehe Kapitel „Allgemeine Funktionen“.
- [Systemeinstellungen]  
Siehe Kapitel „Systemeinstellungen“.
- [Hauptmenü]  
Zur Auswahl von anderen Abspielarten oder Sleptimer.

## 14 AUX In 2

### 14.1 Betrieb

Ihr externes Abspielgerät (z.B. mp3-Player) muss mit einem Audiokabel (mit 3,5 mm Stecker, nicht mitgeliefert) an der AUX-Eingangsbuchse 2 des MEISTERSTÜCK angeschlossen werden.

Auswahl des AUX In 2 Modus	Drücken Sie die Taste  am MEISTERSTÜCK oder auf der Fernbedienung, um auf AUX In 2 umzuschalten. Oder drücken Sie einmal auf MENÜ, danach  oder  (oder drehen Sie den Einstellknopf) zur Auswahl von AUX In 2 und drücken Sie dann zur Bestätigung auf OK.
Starten und Steuern der Wiedergabe	Alle Abspieltätigkeiten werden am externen Abspielgerät durchgeführt.
Ton stumm schalten oder wiederherstellen	Drücken Sie  oder die Taste  .

### 14.2 Einrichtungsmenü



Drücken Sie im Modus AUX In 2 auf SETUP, um zum Einrichtungsmenü zu gelangen (siehe Kapitel „Menüoptionen“). Folgende Optionen stehen zur Verfügung und die aktuellen Einstellungen (falls zutreffend) sind mit einem Sternchen (\*) gekennzeichnet.

- [Bluetooth Kopfhörer]
- Zum Verbinden oder Trennen eines Bluetooth-Kopfhörers, siehe Kapitel „Allgemeine Funktionen“.
- [Systemeinstellungen]  
Siehe Kapitel „Systemeinstellungen“.
- [Hauptmenü]  
Zur Auswahl von anderen Abspielarten oder Sleptimer.

## 15 Optischer Modus

### 15.1 Betrieb

Ihr externes Abspielgerät (z.B. Audio-Verstärker) muss mit einem Audiokabel (mit optischem Stecker, nicht mitgeliefert) am optischen Eingang des MEISTERSTÜCK angeschlossen werden.

Auswahl des optischen Modus	Drücken Sie die Taste  auf der Fernbedienung. Oder drücken Sie einmal auf MENÜ, danach <b>⏪</b> oder <b>⏩</b> (oder drehen Sie den Einstellknopf) zur Auswahl des optischen Modus und drücken Sie dann zur Bestätigung auf OK.
Starten und Steuern der Wiedergabe	Alle Abspieltätigkeiten werden am externen Abspielgerät durchgeführt.
Ton stumm schalten oder wiederherstellen	Drücken Sie  oder die Taste <b>⏩</b> .

### 15.2 Einrichtungsmenü

Drücken Sie im optischen Eingangsmodus auf SETUP, um zum Einrichtungsmenü zu gelangen (siehe Kapitel „Menüoptionen“). Folgende Optionen stehen zur Verfügung und die aktuellen Einstellungen (falls zutreffend) sind mit einem Sternchen (\*) gekennzeichnet.

- [Bluetooth Kopfhörer]
- Zum Verbinden oder Trennen eines Bluetooth-Kopfhörers, siehe Kapitel „Allgemeine Funktionen“.
- [Systemeinstellungen]  
Siehe Kapitel „Systemeinstellungen“.
- [Hauptmenü]  
Zur Auswahl von anderen Abspielarten oder Sleptimer.

#### **i**

*Der optische Eingang unterstützt nur Musikquellen mit Linear PCM, 2 Kanälen 16 Bit oder 24 Bit.*

## 16 CD-Modus

### HINWEIS!









#### Gefahr der Beschädigung!



Unsachgemäße Handhabung des MEISTERSTÜCK kann zu Beschädigung führen.

- Stecken Sie keine Mini-CD oder vom normalen CD-Format abweichende Tonträger in das MEISTERSTÜCK.

### 16.1 Betrieb

MEISTERSTÜCK kann auf einer Audio-CD, CD-R und CD-RW gespeicherte Audiodateien abspielen. Die Wiedergabe hängt auch von der Qualität der CD ab.

Auswahl des CD-Modus	Drücken Sie die Taste  am MEISTERSTÜCK oder auf der Fernbedienung. Oder drücken Sie einmal auf MENÜ, danach  oder  (oder drehen Sie den Einstellknopf) zur Auswahl von CD-Modus und drücken Sie dann zur Bestätigung auf OK.
Unterbrechen (Pause) oder weiter abspielen	Drücken Sie auf  .
Wiedergabe anhalten	Drücken Sie auf  .
Zum vorherigen oder nächsten Titel wechseln	Drücken Sie auf  oder  .
Schnelle Rückwärts- oder Vorwärtssuche in einem Titel	Drücken und halten Sie beim Abspielen  oder  .

Auswählen eines Abspielmodus	<p>Drücken Sie wiederholt auf FAV.</p> <ul style="list-style-type: none"> <li>▪  = Alle Titel wiederholen</li> <li>▪  = Einen Titel wiederholen</li> <li>▪  = Zufallsmodus</li> </ul>
Suche der Informationen zur Audiodatei (falls verfügbar)	Drücken Sie mehrmals auf INFO.

## 16.2 Einrichtungsmenü

Drücken Sie im CD-Modus auf SETUP, um zum Einrichtungsmenü zu gelangen (siehe Kapitel „Menüoptionen“). Folgende Optionen stehen zur Verfügung und die aktuellen Einstellungen (falls zutreffend) sind mit einem Sternchen (\*) gekennzeichnet.

- [Bluetooth Kopfhörer]
- Zum Verbinden oder Trennen eines Bluetooth-Kopfhörers, siehe Kapitel „Allgemeine Funktionen“.
- [Systemeinstellungen]  
Siehe Kapitel „Systemeinstellungen“.
- [Hauptmenü]  
Zur Auswahl von anderen Abspielarten oder Sleptimer.

## 17 Sleptimer (Schlummerfunktion)

Mit dem Sleptimer (Schlummerfunktion) stellen Sie die Zeitdauer ein, bevor sich MEISTERSTÜCK automatisch abschaltet.

1. Drücken Sie SETUP im Abspielmodus und wählen Sie dann [Hauptmenü] und [Schlummer].  
Oder drücken Sie direkt die Taste SLEEP, um Schlummerfunktion ein oder auszuschalten.
2. Drücken Sie + oder – (oder drehen Sie den Einstellknopf) zur Auswahl der Schlummerzeit (5, 10, 15, 30, 45, 60, 90, 105 oder 120 Min).
3. Drücken Sie auf OK, um die Auswahl zu bestätigen.

Wenn der Sleptimer aktiv ist, werden das Schlummersymbol () und die verbleibende Zeit angezeigt. Zum Abschalten des Sleptimer wählen Sie [Schlummer aus].

## 18 Systemeinstellungen

### 18.1 Zugang zu den Systemeinstellungen

- Drücken Sie in einem Abspielmodus auf SETUP und wählen Sie dann [Systemeinstellungen]
- Einzelheiten zu jeder Einstelloption befinden sich in den nächsten Kapiteln.  
Die aktuellen Einstellungen (falls zutreffend) sind mit einem Sternchen (\*) gekennzeichnet.
- Schlagen Sie zu Suche und Auswahl von Systemeinstellungen im Kapitel „Menüoptionen“ nach.

### 18.2 Equalizer

Wählen Sie eine der Equalizer-Optionen, um den Klang an Ihre Bedürfnisse anzupassen.

- [3D Sound]  
3D Sound erweitert die Stereobühne und verbessert so die räumliche Wiedergabe Ihrer Musik.
- [Lautstärke]  
Mit Lautstärke werden die Höhen/Tiefen an die jeweilige Lautstärke angepasst, sodass feine Töne auch bei leiser Musik klar zu hören sind.
- [Bass]  
Einstellen der Bässe, um den Klang an Ihre Bedürfnisse anzupassen.
- [Höhen]  
Einstellen der Höhen, um den Klang an Ihre Bedürfnisse anzupassen.
- Wählen Sie eine der folgenden voreingestellten Optionen für den Equalizer: [Flach], [Pop], [Rock], [Jazz] und [Klassik].

### 18.3 Netzwerk

- [Netzwerkassistent]  
Zum Einrichten einer Netzwerkverbindung.
- [PBC WLAN Aufbau]  
Wählen Sie diese Option, wenn Ihr drahtloser Router die Einrichtungsmethoden WPS oder PBC unterstützt.
- [Einstellungen anzeigen]



Zur Darstellung der aktuellen Netzwerkinformationen.

- [WLAN-Region]

Zur Auswahl einer WLAN-Region.

- [Manuelle Einstellungen]

Wählen Sie unter der Option [Drahtlos] [DHCP aktiv] aus, um die IP-Adresse automatisch zuzuweisen oder [DHCP inaktiv], um sie manuell zuzuweisen.

- [NetRemote PIN-Setup]

Zur Einrichtung einer NetRemote PIN.

- [Netzwerkprofil]

Zum Anzeigen einer im MEISTERSTÜCK gespeicherten Netzwerkliste.

- [Netzwerkeinstellungen löschen]

Löscht alle Netzwerkeinstellungen.

- [Netzwerkverbindung halten]

Hält die Netzwerkverbindung aufrecht. Damit können Sie MEISTERSTÜCK unter Verwendung einer Remote App aus dem Standby aktivieren.

## 18.4 Zeit/Datum

- [Zeit-/Datumseinst]

Zur Einstellung von Uhrzeit und Datum.

- [Auto Update]

Zur Auswahl einer Quelle (Radio, Internet-Netzwerk oder kein Update) zur automatischen Aktualisierung der Uhrzeit.

Wenn Sie die Uhrzeit von einer Quelle aktualisieren (Radio – FM/DAB), ist die Sommerzeit-Einstellung nicht wirksam.

Wenn Sie die Uhrzeit vom Internet-Netzwerk aktualisieren, müssen Sie Ihre Zeitzone einstellen.

- [Format einst]

Zur Einstellung des Zeitformats (12 oder 24 Stunden).

- [Zeitzone einstellen]

Zur Festlegung einer Zeitzone.

- [Sommerzeit?]

Zur Aktivierung oder Deaktivierung der Sommerzeit.

## 18.5 Inaktiver Standby

- Mit dieser Option können Sie die Zeitdauer festlegen, bevor sich MEISTERSTÜCK automatisch abschaltet. Verfügbare Optionen: Aus, 2, 4, 5 und 6 Stunden.

## 18.6 Sprache

- Mit dieser Option können Sie die Sprache festlegen. Verfügbare Optionen: Deutsch, Englisch, Dänisch, Spanisch, Französisch, Italienisch, Niederländisch, Norwegisch, Polnisch, Portugiesisch, Finnisch, Schwedisch und Türkisch.

## 18.7 Werkseinstellungen

- Mit dieser Option werden alle benutzerdefinierten Einstellungen gelöscht und durch die ursprünglichen Werkseinstellungen ersetzt.

## 18.8 Software update

- [Auto-Update]

Zur regelmäßigen automatischen Suche nach Aktualisierungen.

- [Jetzt prüfen]

Zur sofortigen Suche nach Aktualisierungen.

Wenn eine neue Software verfügbar ist, wird MEISTERSTÜCK Sie fragen, ob Sie die Aktualisierung durchführen wollen.

Vergewissern Sie sich vor einer Software-Aktualisierung, dass MEISTERSTÜCK über eine stabile Stromversorgung verfügt. Ein Trennen der Stromzufuhr während eines Software-Updates kann das MEISTERSTÜCK beschädigen.

## 18.9 Einrichtungsassistent

- Zur Durchführung der ersten Einrichtung (siehe Kapitel "Erste Einrichtung").

## 18.10 Info

- Hier wird die aktuelle Software-Version, Spotify-Version, Radiokennung und Gerätenamen angezeigt.

## 18.11 Anzeigehelligkeit

- [Dimmer Level]

Zur Auswahl der Helligkeit der Anzeige. Folgende Optionen können gewählt werden: [Hoch], [Mittel], [Gering] oder [Auto].

Wenn [Auto] gewählt wird, wird die Helligkeit über den Sensor an der Front des MEISTERSTÜCK automatisch an das Umgebungslicht angepasst.

## 18.12 Multi-room

Ihr MEISTERSTÜCK lässt sich mit anderen kompatiblen Produkten als Teil eines Multi-Room-Systems verwenden. Produkte im gleichen WiFi-Netzwerk, die in der gleichen Multi-Room-Gruppe synchronisiert sind, können den gleichen Inhalt in Ihrer Wohnung wiedergeben. Sie können auch mehrere Gruppen für verschiedene Bereiche Ihres Hauses oder für verschiedene Benutzer einrichten.

Sie können die Multi-Room-Gruppen in den Systemeinstellungen mit den folgenden Optionen konfigurieren:

- [Details anzeigen]

Zur Ansicht des derzeitigen Multi-Room-Status:

- [Entkoppelt]: MEISTERSTÜCK ist nicht Teil einer Gruppe.
- [Server]: MEISTERSTÜCK sendet Audioinhalte an andere Gruppenmitglieder.
- [Nutzer]: MEISTERSTÜCK erhält Audioinhalte von anderen Produkten in der Gruppe.

- [Neue Gruppe erstellen]

Zur Erstellung einer neuen Multi-Room-Gruppe.

- [Zur Gruppe hinzufügen]

Zum Hinzufügen von anderen kompatiblen Produkten zu einer aktuellen Multi-Room-Gruppe.

- [Liste aktueller Nutzer]

Darstellung einer Liste kompatibler Produkte, die Audioinhalte vom MEISTERSTÜCK empfangen.

- [Gruppe verlassen]

Zum Entfernen von kompatiblen Produkten aus einer Multi-Room-

Gruppe.

- [Gruppe auflösen]

Zum Auflösen einer Multi-Room-Gruppe. Dann wird jedes Produkt in der Gruppe einzeln betrieben.

## 19 Verwendung der UNDOK™ App zur Steuerung des MEISTERSTÜCK

MEISTERSTÜCK ist kompatibel mit der UNDOK™ App von *Frontier Silicon*. Die App bietet umfassende Fernbedienungsfunktionen für FS-basierte Audiomodule mit iOS oder Android Smartphone.

Installieren und Verwenden der UNDOK™ App:

1. Laden Sie die UNDOK™ App vom „App Store“ oder von „Google Play“ herunter und installieren Sie sie auf Ihrem iOS oder Android



Smartphone.

2. Verbinden Sie Ihr Smartphone mit dem gleichen Wi-Fi-Netzwerk wie MEISTERSTÜCK.
3. Starten Sie die UNDOK™ App auf Ihrem Smartphone. Die App sucht nach kompatiblen Audiosystemen. Sie können auch „Audiosystem einrichten“ wählen, um die Suche nach Audiosystemen zu starten.

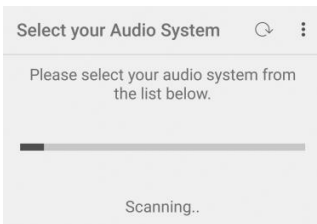

4. Wählen Sie „Meisterstück“ aus der Liste verfügbarer Audiosysteme.

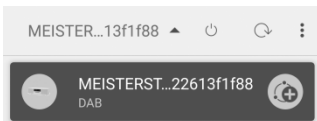

## 5. Steuern von Meisterstück über die UNDOK™ App.



Ihr MEISTERSTÜCK lässt sich mit anderen kompatiblen Produkten als Teil eines Multi-Room-Systems verwenden. Sie können die UNDOK™ App zur Verwaltung der Multi-Room-Gruppen verwenden:

1. Drücken Sie das Symbol „Gruppe bearbeiten“ (🔗) in der Liste verfügbarer Audiosysteme.



2. Fügen Sie MEISTERSTÜCK einer Multi-Room-Gruppe hinzu oder entfernen Sie es, ändern Sie einen Gruppennamen oder löschen Sie eine Gruppe, falls gewünscht.

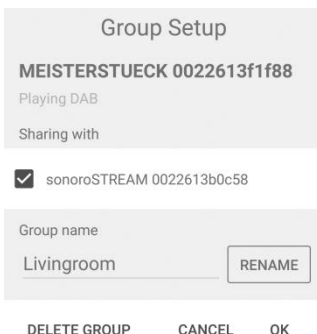

## 20 Fehlerbehebung

Bei allen elektrischen Geräten können Störungen auftreten. Dabei muss es sich nicht immer um einen Defekt am MEISTERSTÜCK handeln. Prüfen Sie deshalb anhand nachfolgender Tabelle, ob Sie die Störung selbst beseitigen können.

Störung	Mögliche Ursache	Behebung
Gerät schaltet nicht ein	Netzkabel ist nicht richtig angeschlossen.	Schließen Sie das Netzkabel richtig an.
MEISTERSTÜCK reagiert nicht	Fehler am MEISTERSTÜCK.	Trennen Sie den Stecker und stecken Sie ihn wieder ein. Schalten Sie MEISTERSTÜCK dann wieder ein.
Fernbedienung funktioniert nicht oder nur fehlerhaft	Abstand zum MEISTERSTÜCK ist zu groß.	Verringern Sie den Abstand zwischen Fernbedienung und MEISTERSTÜCK.
	Batterie ist leer.	Tauschen Sie die Batterie aus.
Kein Ton oder schlechter Ton	Ton ist abgeschaltet ausgeschaltet.	Regeln Sie die Lautstärke.
	MEISTERSTÜCK ist nicht im richtigen Abspielmodus.	Wählen Sie einen anderen Abspielmodus / Audioquelle.
	Kopfhörer ist eingesteckt.	Ziehen Sie den Kopfhörerstecker.
	Empfang von FM/DAB oder Internet ist schlecht.	Richten Sie die FM/DAB- Antenne aus oder prüfen Sie die Wi-Fi-Verbindung.
	Störungen durch andere Funksender oder Geräte.	Erhöhen Sie den Abstand zwischen MEISTERSTÜCK und anderen Geräten.

Störung	Mögliche Ursache	Behebung
	Kein Ton bei Optical In.	Wählen Sie PCM als Ausgang am externen Gerät.
Unzureichende Wi-Fi-Signalstärke	Der Router ist zu weit entfernt oder blockiert.	Stellen Sie MEISTERSTÜCK näher zum Router oder ändern Sie die Lage der Wi-Fi-Antenne.
Keine Verbindung zum Wi-Fi-Netzwerk	Router ist nicht eingeschaltet oder funktioniert nicht richtig.	Schalten Sie Ihren Router ein oder prüfen Sie den Router-Zustand.
	Falsches Einrichtungsverfahren.	Prüfen Sie, ob Ihr Router WPS unterstützt und das richtige Einrichtungsverfahren verwendet (PBC oder PIN). Konfigurieren Sie nochmals die Wi-Fi-Einstellungen.
Internet-Radiosender funktioniert manchmal nicht.	Manche Sender unterstützen nur eine begrenzte Zahl an Hörern.	Versuchen Sie es später nochmals.
	Der Radiosender sendet nicht.	Versuchen Sie es später nochmals.
Einige Internet-Radiosender verschwinden von der Senderliste.	Der Sender wird von der Liste entfernt, wenn er nicht sendet.	Versuchen Sie es später nochmals. Wenn der Sender wieder zu senden beginnt, erscheint er wieder in der Liste.
CD-Wiedergabe startet nicht.	CD-Format wird nicht unterstützt.	Stecken Sie das richtige CD-Format in den CD-Schlitz.



Störung	Mögliche Ursache	Behebung
	CD ist verschmutzt.	Reinigen Sie die CD.
	CD ist beschädigt.	Stecken Sie eine andere CD in den CD-Schlitz.
USB-Gerät funktioniert nicht.	USB-Wiedergabe wird nicht unterstützt.	Prüfen Sie Dateien und Dateisystem am USB-Gerät.
	USB-Gerät lädt nicht.	Prüfen Sie das USB-Kabel.

## 21 Reinigung

### HINWEIS!

#### Sachschäden durch unsachgemäße Reinigung!

Falsche Reinigung kann zu eingeschränkter Funktionalität und Schäden am MEISTERSTÜCK führen.

- Verwenden Sie keinesfalls scharfe oder lösungsmittelhaltigen Reinigungsmittel, da diese die Oberfläche des MEISTERSTÜCK angreifen.
- Verwenden Sie keine Heiß- oder Druckluft zur Trocknung des MEISTERSTÜCK.
- Die Ecken und Kanten des MEISTERSTÜCK sind druckempfindlich. Schützen Sie diese vor zu hohem Druck.

#### Fingerabdrücke und leichte Verschmutzungen reinigen

- Reinigen Sie MEISTERSTÜCK nur von außen mit einem trockenen, weichen Tuch.

#### Starke Verschmutzungen reinigen

- Reinigen Sie MEISTERSTÜCK nur von außen mit einem leicht angefeuchteten Tuch und trocknen Sie MEISTERSTÜCK dann mit einem weichen, trockenen Tuch.

## 22 Garantie

Für die Geltendmachung von Garantieansprüchen gilt – ohne dass dadurch Ihre gesetzlichen Rechte eingeschränkt werden – Folgendes:

- Garantieansprüche können nur innerhalb eines Zeitraums von max. 2 Jahren (1 Jahr in Nordamerika und Australien) gerechnet ab Kaufdatum, geltend gemacht werden.
- Innerhalb der Garantiezeit beseitigt sonoro audio GmbH nach eigener Wahl durch Reparatur oder Austausch des MEISTERSTÜCK unentgeltlich alle Mängel, die auf Material- oder Herstellungsfehlern beruhen.
- Bei Reklamationsanfragen wenden Sie sich bitte an unseren Kundenservice. Die Kontaktdaten finden Sie unter „Kontakt Daten“ oder unter [www.sonoro.de](http://www.sonoro.de).
- Mit Reparatur oder Austausch des MEISTERSTÜCK beginnt kein neuer Garantiezeitraum. Maßgeblich bleibt der Garantiezeitraum von 2 Jahren (1 Jahr in Nordamerika und Australien) ab Kaufdatum.
- Von der Garantie ausgenommen sind Batterien, Schäden durch unsachgemäßen Gebrauch, normaler Verschleiß und Verbrauch sowie Mängel, die den Wert oder die Gebrauchstauglichkeit des MEISTERSTÜCK nur unerheblich beeinflussen. Bei Eingriffen, die nicht von dem von uns autorisierten Servicezentrum vorgenommen wurden, erlischt die Garantie ebenfalls.

sonoro audio GmbH

Nordkanalallee 94

41464 Neuss

Germany

Telephone: +49 2131 8834-141

Fax: +49 2131 7517-599

E-mail: [support@sonoro.de](mailto:support@sonoro.de)

Internet: [www.sonoro.de](http://www.sonoro.de)

# MEISTERSTÜCK (SO-610)

---

## 2.1 stereo music system



Operating manual

## Table of contents

<b>1</b>	<b>Introduction</b> .....	<b>64</b>
1.1	Contact data .....	64
1.2	Intended use .....	65
<b>2</b>	<b>Getting to know your MEISTERSTÜCK</b> .....	<b>65</b>
2.1	Scope of delivery.....	65
2.2	Controls and ports .....	66
2.3	Technical data .....	71
2.4	Marks of approval and certificates .....	72
<b>3</b>	<b>Getting started</b> .....	<b>73</b>
3.1	Unpacking MEISTERSTÜCK.....	73
3.2	Inserting the battery in the remote control .....	73
3.3	Using the antennas .....	74
3.4	Performing initial setup .....	75
<b>4</b>	<b>Basic operation</b> .....	<b>77</b>
<b>5</b>	<b>Using the menus</b> .....	<b>79</b>
<b>6</b>	<b>Display icons</b> .....	<b>80</b>
<b>7</b>	<b>FM Radio mode</b> .....	<b>81</b>
7.1	Operation .....	81
7.2	Setup menu .....	82
<b>8</b>	<b>DAB Radio mode</b> .....	<b>83</b>
8.1	Operation .....	83
8.2	Setup menu .....	84
<b>9</b>	<b>Internet Radio mode</b> .....	<b>86</b>
9.1	Operation.....	86
9.2	Setup menu .....	87
9.3	Station List.....	87
9.4	Using the web portal .....	89
<b>10</b>	<b>Spotify mode</b> .....	<b>90</b>
10.1	Operation .....	90
10.2	Setup menu .....	91
<b>11</b>	<b>My Music mode</b> .....	<b>92</b>
11.1	Operation .....	92
11.2	Setup menu .....	93
<b>12</b>	<b>Bluetooth mode</b> .....	<b>95</b>
12.1	Pairing .....	95
12.2	Operation.....	95
12.3	Setup menu .....	96

<b>13</b>	<b>AUX In 1 mode</b> .....	<b>97</b>
	13.1 Operation.....	97
	13.2 Setup menu .....	97
<b>14</b>	<b>AUX In 2 mode</b> .....	<b>98</b>
	14.1 Operation.....	98
	14.2 Setup menu .....	98
<b>15</b>	<b>Optical mode</b> .....	<b>99</b>
	15.1 Operation.....	99
	15.2 Setup menu .....	99
<b>16</b>	<b>CD mode</b> .....	<b>100</b>
	16.1 Operation.....	100
	16.2 Setup menu .....	101
<b>17</b>	<b>Sleep timer</b> .....	<b>102</b>
<b>18</b>	<b>System Settings</b> .....	<b>103</b>
	18.1 Accessing the system settings.....	103
	18.2 Equalizer .....	103
	18.3 Network.....	103
	18.4 Time/date .....	104
	18.5 Inactive standby.....	105
	18.6 Language.....	105
	18.7 Factory Reset .....	105
	18.8 Software update .....	105
	18.9 Setup Wizard .....	105
	18.10 Info.....	105
	18.11 Backlight .....	105
	18.12 Multi-Room.....	106
<b>19</b>	<b>Using UNDOK™ app to control MEISTERSTÜCK</b> .....	<b>107</b>
<b>20</b>	<b>Troubleshooting</b> .....	<b>109</b>
<b>21</b>	<b>Cleaning</b> .....	<b>111</b>
<b>22</b>	<b>Warranty</b> .....	<b>112</b>

# 1 Introduction

Thank you for purchasing MEISTERSTÜCK. This operating manual and the safety manual provide all the information required for trouble-free and safe operation of MEISTERSTÜCK.

- Read the operating manual and the safety manual in their entirety before using MEISTERSTÜCK.
- Keep the operating manual and safety manual for future reference.
- If you pass MEISTERSTÜCK on to a third party, please provide them with the operating manual and safety manual as well.
- Failure to follow the operating manual and safety manual can result in serious injury or damage to MEISTERSTÜCK.
- We assume no liability for damage resulting from failure to observe the instructions in this operating manual and safety manual.

The images in this operating manual are intended to illustrate the actions necessary to operate MEISTERSTÜCK.

Enjoy your MEISTERSTÜCK!

## 1.1 Contact data

Address	sonoro audio GmbH, Nordkanalallee 94, 41464 Neuss, Germany
Phone	+49 2131 8834-141
Fax	+49 2131 7517-599
E-mail	support@sonoro.de
Internet	www.sonoro.de

## 1.2 Intended use

MEISTERSTÜCK is intended for personal use only. It is not intended for commercial use. MEISTERSTÜCK is solely intended for the following tasks:

- Playback of FM/DAB+/Internet radio and Spotify streaming service.
- Playback of 12cm audio CD and MP3/WMA CD disc.
- Audio playback from external devices connected via AUX In, USB port or Optical Input.
- Audio playback from Bluetooth-enabled devices (e.g. mobile phones).
- Music stream to Bluetooth headphone devices.
- Charging of external devices that are connected via the USB port.

Any other use is considered improper use and is prohibited. We assume no liability for damages resulting from improper use.

# 2 Getting to know your MEISTERSTÜCK

## 2.1 Scope of delivery

In addition to the MEISTERSTÜCK itself, the following accessories are also included in the scope of delivery:

- Remote control
- One button cell (CR2032, 3 V)
- Power cable
- FM/DAB cable antenna
- FM/DAB telescopic antenna
- External WiFi antenna
- Quick start guide
- Operating manual
- Safety manual
- Greeting card
- sonoro audio collection flyer
- Spotify flyer
- Service address sheet
- Gloves



## 2.2 Controls and ports

### Front view

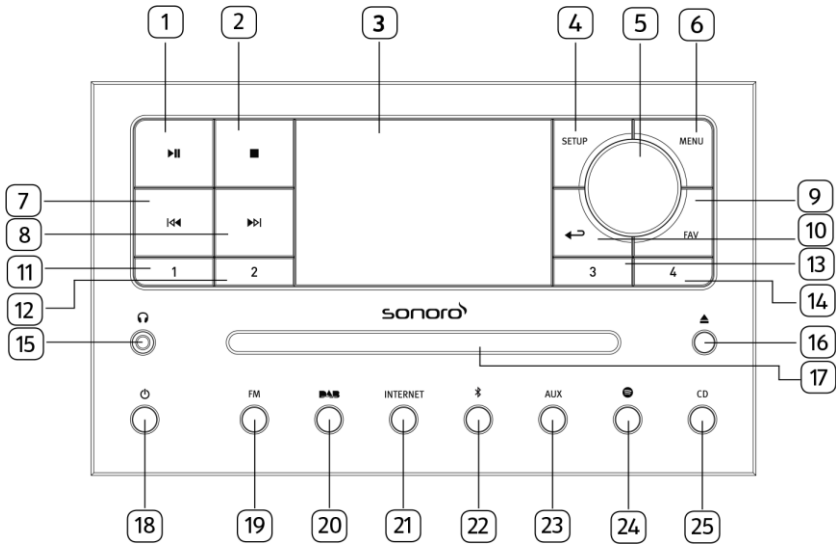

- |   |                                    |
|---|------------------------------------|
| 1. Play/pause button (▶  )                                    | 14. Preset 4 button (4)            |
| 2. Stop button (■)  | 15. Headphone jack (🎧)             |
| 3. Display  | 16. CD eject button (▲)            |
| 4. Setup button (SETUP)                                       | 17. CD slot                        |
| 5. Volume knob, navigation knob<br>OK button (press the knob) | 18. Standby button (⏻)             |
| 6. Menu button (MENU)   | 19. FM Radio mode (FM)             |
| 7. Left button, skip previous (◀◀)                            | 20. DAB radio mode (DAB)           |
| 8. Right button, skip next (▶▶)                               | 21. Internet Radio mode (INTERNET) |
| 9. Favourite button (FAV)                                     | 22. Bluetooth mode (📶)             |
| 10. Back button (↶)   | 23. Auxiliary input 1/2 mode (AUX) |
| 11. Preset 1 button (1)                                       | 24. Spotify mode (🎧)               |
| 12. Preset 2 button (2)                                       | 25. CD mode (CD)                   |
| 13. Preset 3 button (3)                                       |                                    |

Rear view

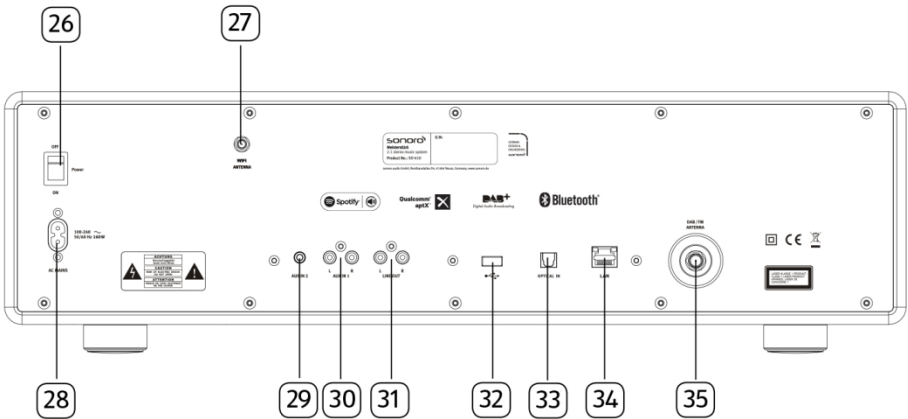

- 26. Main ON/OFF switch
- 27. External WiFi antenna jack
- 28. AC socket
- 29. Auxiliary input 2 (3.5mm)
- 30. Auxiliary input 1 (RCA)
- 31. Line-output (RCA)
- 32. USB port
- 33. Optical port
- 34. LAN RJ45 Jack
- 35. FM/DAB antenna jack

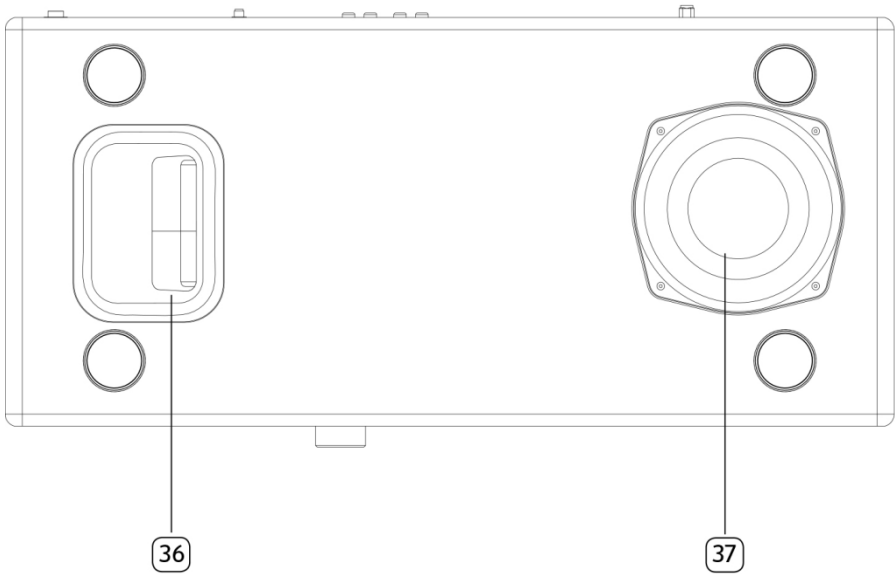
**Bottom view**

36. Bass reflex opening

37. Subwoofer driver

Remote control

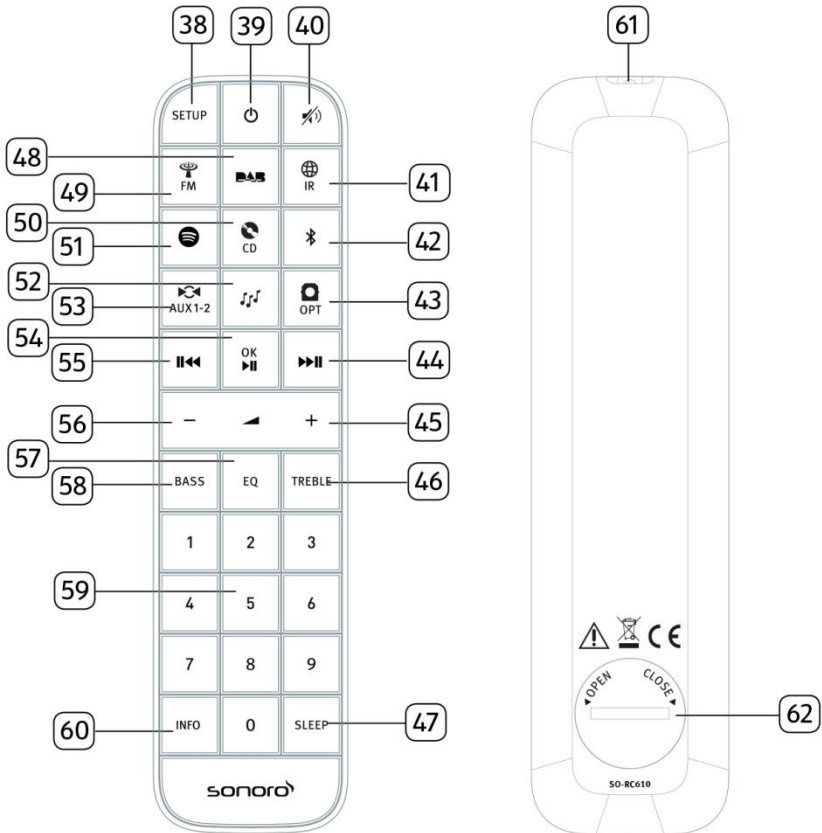

- 38. Setup button (SETUP)
- 39. Standby button (⏻)
- 40. Mute button (🔇)
- 41. Internet Radio mode (🌐 IR)
- 42. Bluetooth mode (📶)
- 43. Optical input mode (📺 OPT)
- 44. Right button, skip next (▶▶)
- 45. Volume up button (+)\*
- 46. Treble button (TEREBLE)
- 47. Sleeper timer button (SLEEP)
- 48. DAB Radio mode (DAB)
- 49. FM Radio mode (FM)
- 50. CD mode (CD)
- 51. Spotify mode (🎧)
- 52. My Music mode (🎵)
- 53. Auxiliary input 1/2 mode (AUX1-2)

54. Play/pause button (▶||), OK button
55. Left button, skip previous (||◀◀)
56. Volume down button (—)\*
57. Equalizer setting button (EQ)
58. Bass setting button (BASS)
59. Preset station buttons (1-9)
60. Information button (INFO)
61. Infra-red transmitter
62. Battery compartment

\*Navigation buttons (⊕, ⊖)

## 2.3 Technical data

Specification	Value
Dimensions (W×D×H)	approx. 570 x 262 x 165 mm
Weight	approx. 9 kg
Display	2.8" TFT colour display
Frequency range, FM	87.50 MHz–108.00 MHz
DAB/DAB+	Band III, 174.928 MHz–239.200 MHz
Internet radio	More than 25,000 stations worldwide
Station presets	40 for each FM   DAB/DAB +   Internet radio, 10 for Spotify
CD support formats	CD-DA (12cm), CD-R*, CD-RW* Audio CD, MPEG 1 Layer 3 (MP3), Windows Media Audio (WMA, DRM not supported) Sampling rate 16KHz~48KHz, bit rate max. 320kbps (* Playback dependent on quality of recording and medium)
USB charging	Output: DC 5V $\overline{\text{---}}$ 2.1A
USB playback	Compatibility system: FAT 16, FAT 32 (not compatible with NTFS or other systems)
AUX-IN	Port 1 : 3.5mm jack Sensitivity: 300 mV Port 2 : 3.5mm jack Sensitivity: 1000 mV
Optical In, TOSLINK	Supports linear PCM Sample rate: 28KHz-216KHz Channel: Stereo 16 bit, 24bit
Streaming	Bluetooth   Spotify   DLNA   UPnP
My music support media formats	AAC, AAC+, MP3, WAV, WMA, FLAC Max. 16 bits, 2 channels, sample rate 48KHz
Network supported	IEEE 802.11 a/b/g/n, 2.4 & 5GHz bands, Ethernet 2.412GHz-2.472GHz / 5.18GHz - 5.32GHz / 5.50GHz-5.70GHz
Max. transmitted power	< 20dBm
Encrypted key	WEP, WPA, WPA2 (PSK), WPS
Multi-room function	Maximum of 5 speakers in a group (4 client and 1 server)
Bluetooth	Version 3.0 Profile : AVRCP v1.4, A2DP 1.2, HSP v1.2 2.402GHz-2.480GHz
Max. transmitted power	< 10dBm
Battery	CR2032 (remote control)
Standby Power	< 1.0W
Network Standby	< 2.0W

## 2.4 Marks of approval and certificates



The Bluetooth® word mark and logos are registered trademarks owned by the Bluetooth SIG, Inc. and any use of such marks by sonoro audio GmbH is under license. Other trademarks and trade names are those of their respective owners.



This product incorporates Spotify software which is subject to 3rd party licences found [www.spotify.com/connect/third-party-licenses](http://www.spotify.com/connect/third-party-licenses)



UPnP™ is a trademark of the UPnP™ Forum.

## 3 Getting started

### 3.1 Unpacking MEISTERSTÜCK

1. Take MEISTERSTÜCK out of the packaging and check whether MEISTERSTÜCK or the individual parts exhibit damages. If this is the case, do not use MEISTERSTÜCK. Should you detect any damage, contact your dealer or sonoro audio GmbH customer support immediately.
2. Check to make sure that the delivery is complete (see chapter “Scope of delivery”).
3. Place MEISTERSTÜCK at a suitable location.
4. Remove the protective film from the display.
5. Remove the protective card from the subwoofer driver.

### 3.2 Inserting the battery in the remote control

1. Open the battery compartment cover on the back of the remote control by turning it anticlockwise using a small coin.
2. Insert the supplied batteries (CR2032, 3 V) with the label (+) side up.
3. Replace and close the battery compartment cover by turning the cover clockwise using a small coin.



#### ***i***

*Do not block the infra-red sensor on the MEISTERSTÜCK and the infra-red transmitter on the remote control during use.*



### 3.3 Using the antennas

1. The scope of supply contains a cable antenna and a rod antenna. For optimum radio reception, one of the two antennae must be used.
2. Screw the desired antenna located on the back of MEISTERSTÜCK to the FM/DAB antenna connector.

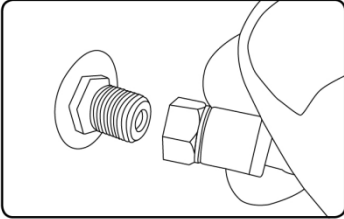

3. If you are using the cable antenna, unfold the cable antenna and align the antenna so that you have the best possible reception.

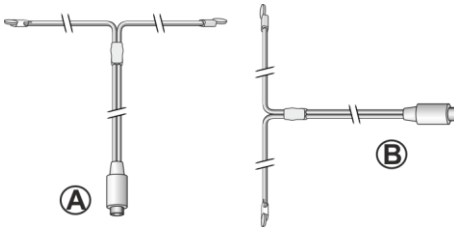

#### **i**

*For good FM/DAB radio reception, the two ends of the cable antenna should form a 'T' (dipole) with the connection cable.*

*A: Recommended alignment for FM*

*B: Recommended alignment for DAB*

*For even better reception, attach the cable to a suitable house antenna.*

4. If you are using the rod antenna, pull the arms of the rod antenna apart and align the antenna so that you have the best possible reception.
5. Screw the desired Wi-Fi antenna located on the back of MEISTERSTÜCK to the WiFi antenna connector. Lift Wi-Fi antenna upwards.

- If you want to connect MEISTERSTÜCK to your network using an Ethernet cable, connect an Ethernet cable from LAN port on the back of MEISTERSTÜCK to your router.

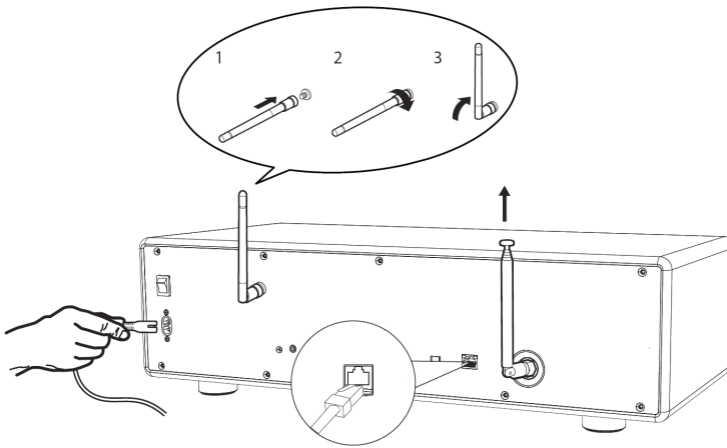

- Plug-in the AC power cord.

### 3.4 Performing initial setup

When MEISTERSTÜCK is powered on for the first time, the “Setup wizard” appears on the display. Follow the instructions below to configure some basic settings.

- When the “Setup Wizard” is displayed, press + or – on the remote control (or rotate the navigation knob) to select “YES” and then press OK to start the setup.



- You are then prompted to select:
  - Language (to be used in the display)
  - Time format (12 or 24-hour),
  - Source of auto update (Update from Radio, Internet or no update).

Depending on the selection you have made, follow the instructions on the display to further set up date and time, time zone, daylight saving

or wireless network. Rotate the navigation knob on MEISTERSTÜCK or press the navigation buttons on the remote control to make selections and then press OK to confirm (see chapter “Using the menus”).

When update from Internet is selected, Wi-Fi connection must be first established. When entering the key of your wireless network, rotate the navigation knob on MEISTERSTÜCK or press the navigation buttons on the remote control to select a character and then press OK to confirm. To delete the last entry, select [BKSP]. To cancel entering the key, select [CANCEL]. To confirm the entered key, select [OK].

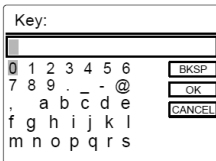

3. When “Setup wizard completed” appears, press OK to exit the setting.

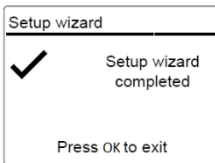







4. Alternative, use the Ethernet (LAN) connection to your router (with automatic configuration), select the [Wired] menu item in the available network.

### ***i***

*To run the setup wizard again, go to [System Settings] and then select [Setup Wizard] (See chapter “System Settings”).*

## 4 Basic operation

To turn on,	Press  . MEISTERSTÜCK starts operation from the last selected playback mode.
To turn off (standby mode),	Press  . The time and date (if set) are displayed. MEISTERSTÜCK will automatically turn off without playback and operation after 15 minutes.
To select a playback mode,	Press MENU once, then  or  (or rotate the navigation knob) to select a playback mode and then press OK to confirm.  Mode sequence: FM Radio > DAB Radio > Internet Radio > Spotify > My Music > Bluetooth > Aux In 1 > Aux In 2 > Optical > CD
To directly select a playback mode,	Press the direct operation mode key on the remote control or the front panel to directly switching from one operation mode to the other.
To playback a CD	Insert CD disc in CD slot and MEISTERSTÜCK starts playing the CD.
To control the volume,	Press + or – on the remote control or rotate the volume knob on MEISTERSTÜCK.

<p>To pair with a Bluetooth headphone</p>	<p>All operation modes except the Bluetooth mode, press and hold  key on MEISTERSTÜCK or remote control. Or, press SETUP once, then + or – (or rotate the navigation knob) to select [Bluetooth headphone], then select [Bluetooth pairing] and then press OK to confirm.</p> <p>The small Bluetooth headphone icon  is blinking and indicating that MEISTERSTÜCK is ready for pairing. The Bluetooth headphone icon  stops blinking when pairing is completed. The paired Bluetooth headphone device name is temporarily shown in the display.</p> <p>Note: The pairing process is auto completion between MEISTERSTÜCK and Bluetooth headphone. Make sure that your Bluetooth headphone is already in discovery mode and ready for pairing, for detail please refers to your Bluetooth device instruction manual.</p>
<p>To disconnect a paired Bluetooth headphone</p>	<p>Press SETUP once, then + or – (or rotate the navigation knob) to select [Bluetooth headphone], then select [Bluetooth disconnect] and then press OK to confirm.</p>

## 5 Using the menus



















There are three types of menus in MEISTERSTÜCK.

- Setup menu (For specific settings in a playback mode, e.g. [FM Auto Search] in FM mode)
- System Settings (For general settings, e.g. time/date, language etc.)
- Main menu (For accessing the playback modes and sleep time)

To access the menus,	Press SETUP. Contents of the menu may differ in different playback modes.
To select an option in the menus,	Rotate the navigation knob on MEISTERSTÜCK or press + or – on the remote control.
To confirm a selection in the menus,	Press OK. (On MEISTERSTÜCK, press the navigation knob)
To go back one level in the menu,	Press ←↶.









## 6 Display icons

Refer to the table below for the meanings of the display icons when they show on the display.

	Wi-Fi connection is established (with signal strength).
	Wi-Fi connection is disconnected.
	LAN connection is established.
	LAN connection is unplugged.
	A Bluetooth device is connected.
	A Bluetooth headphone is connected.
	The radio station is in the preset list.
	FM RDS information is received.
	Radio signal is being received (with signal strength).
	Repeat all playback mode is active.
	Repeat one playback mode is active
	Repeat folder playback mode is active
	Shuffle playback mode is active.
	Repeat all and shuffle playback mode is active.
	Sleep timer is active.
	Stereo sound broadcast is available.
	Sound output is muted.
	A USB device is connected.
	Playback is paused.

## 7 FM Radio mode

### 7.1 Operation

<p>To access the FM Radio mode,</p>	<p>Press  key on MEISTERSTÜCK or remote control.</p> <p>Or, press MENU once, then  or  (or rotate the navigation knob) to select the FM Radio mode and then press OK to confirm.</p>
<p>To manually tune the frequency,</p>	<p>Press  or .</p> <p>Or, press and hold the navigation knob to activate the manual tune.</p>
<p>To automatically tune to the next available station,</p>	<p>Press and hold  or .</p> <p>Or, press the navigation knob to start the automatic tuning.</p>
<p>To store a radio station in the preset list,</p>	<p>A maximum of 40 radio stations can be stored.</p> <ol style="list-style-type: none"> <li>1. Press and hold the FAV key on MEISTERSTÜCK until the preset list is shown.</li> <li>2. Press + or – (or rotate the navigation knob) to select a preset station number and then press OK to confirm.</li> </ol>
<p>To directly store a radio station in the preset list (1–9),</p>	<p>Tune to a station and then press and hold a preset station button (1–9) to directly store it in the preset list.</p>
<p>To recall a radio station in the preset list,</p>	<ol style="list-style-type: none"> <li>1. Press FAV.</li> <li>2. Press + or – (or rotate the navigation knob) to select a radio station in the preset list and then press OK to confirm.</li> </ol> <p>Or, press preset station button (0–9) to access a stored preset station (1–40).</p>
<p>To browse the radio station information (if available),</p>	<p>Press INFO repeatedly.</p>
<p>To mute or restore the sound output,</p>	<p>Press  or  button.</p>



## 7.2 Setup menu

Press SETUP in the FM mode to access the setup menu (see chapter “Using the menus”). The following options are available and the current settings (if applicable) are marked with an asterisk (\*).

- [FM Auto Search]  
To auto store all available radio stations in the preset list.\*
  - \* All existing preset stations will be erased.
- [FM Scan Setting]  
To decide if only stations with strong signals are scanned when performing automatic tuning.
- [FM Reception Setting]  
To listen radio in stereo or mono sound output.
- [Bluetooth headphone]  
To connect or disconnect with a Bluetooth headphone, see chapter “Basic operation”.
- [System Settings]  
See chapter “System Settings”.
- [Main menu]  
To access other playback modes or sleep timer.

## 8 DAB Radio mode

### 8.1 Operation

To access the DAB Radio mode,	Press the <b>DAB</b> key on MEISTERSTÜCK or remote control. Or press MENU once, then <b>⏮</b> or <b>⏭</b> (or rotate the navigation knob) select the DAB Radio mode and then press OK to confirm.
To search for DAB radio stations,	The first time you select the DAB mode, or if the station list is empty, MEISTERSTÜCK will automatically perform a full scan and store all available stations in the station list.
To tune to a station,	Press <b>⏮</b> or <b>⏭</b> .
To store a radio station in the preset list,	A maximum of 40 radio stations can be stored. 1. Press and hold the FAV key on MEISTERSTÜCK until the preset list is shown. 2. Press + or – (or rotate the navigation knob) to select a preset station number and then press OK to confirm.
To directly store a radio station in the preset list (1–9),	Tune to a station and then press and hold a preset station button (1–9) to directly store it in the preset list.
To recall a radio station in the preset list,	1. Press FAV. 2. Press + or – (or rotate the navigation knob) to select a radio station in the preset list and then press OK to confirm. Or, press a preset station button (0–9) to access a stored preset station (1–40).
To browse the radio station information* (if available),	Press INFO repeatedly.
To mute or restore the sound output,	Press <b>🔇</b> or <b>⏸</b> button.

\*DAB information (if available) includes: Station name, Dynamic Label Segment (DLS), Signal strength, Program type (PTY), Ensemble Name, Frequency, Signal error rate, Bit rate and audio status, Codec, and Time and date.

## 8.2 Setup menu

Press SETUP in the DAB mode to access the setup menu (see chapter “Using the menus”). The following options are available and the current settings (if applicable) are marked with an asterisk (\*).



- [Station List]  
To display all available stations.
- [Scan]  
To scan and store all available stations.
- [Manual Tune]  
To manually tune the frequency. The list of available digital radio ensembles is shown.
- [Prune invalid Stations]  
To remove all invalid stations from the station list.
- [DRC]  
Some DAB broadcasts offer dynamic range compression (DRC). Compressing the dynamic range of a radio signal can increase the volume of quiet sounds and reduce the volume of loud sounds. You can select high, low or off level. High level is recommended for noisy environment.
- [Station Order]  
To define how the stations are listed when browsing the station list. Options are:
  - [Alphanumeric]: Arrange the stations in alphabetical order,
  - [Ensemble]: List groups of stations that are broadcast together on the same ensemble, and
  - [Valid]: List valid stations first, then off-air stations.

- [Bluetooth headphone]  
To connect or disconnect with a Bluetooth headphone, see chapter “Basic operation”.
- [System Settings]  
See chapter “System Settings”.
- [Main menu]  
To access other playback modes or sleep timer.

## 9 Internet Radio mode

### 9.1 Operation

Wi-Fi or Ethernet Internet connection must be established first to use the Internet radio (see chapters “Performing initial setup” and “Network”).

<p>To access the Internet Radio mode,</p>	<p>Press the INTERNET key on MEISTERSTÜCK or remote control  key.</p> <p>Or, press MENU once, then <b>⏮</b> or <b>⏭</b> (or rotate the navigation knob) to select the Internet Radio mode and then press OK to confirm.</p> <p>MEISTERSTÜCK starts connecting to the previously connected network and then the last listened station.</p>
<p>To tune to a radio station or podcast,</p>	<p>See chapter “Station List”.</p>
<p>To store a radio station in the preset list,</p>	<p>A maximum of 40 radio stations can be stored.</p> <ol style="list-style-type: none"> <li>1. Press and hold the FAV key on MEISTERSTÜCK until the preset list is shown.</li> <li>2. Press + or – (or rotate the navigation knob) to select a preset station number and then press OK to confirm.</li> </ol>
<p>To directly store a radio station in the preset list (1–9),</p>	<p>Tune to a station and then press and hold a preset station button (1–9) to directly store it in the preset list.</p>
<p>To recall a radio station in the preset list,</p>	<ol style="list-style-type: none"> <li>1. Press FAV key.</li> <li>2. Press + or – (or rotate the navigation knob) to select a radio station in the preset list and then press OK to confirm.</li> </ol> <p>Or, press preset station buttons (0–9) to access a stored preset station (1–40).</p>
<p>To browse the station information* (if available),</p>	<p>Press INFO repeatedly.</p>
<p>To mute or restore the sound output,</p>	<p>Press  button.</p>

\*Station information (if available) includes: Artist and track name, Station description, Station genre and location, Signal reliability, Codec and sampling rate, Playback buffer, and Date.

## 9.2 Setup menu

Press SETUP in the Internet Radio mode to access the setup menu (see chapter “Using the menus”). The following options are available and the current settings (if applicable) are marked with an asterisk (\*).

- [Last listened]  
To tune to your last listened radio stations.
- [Station List]  
To tune to any available Internet radio stations (See chapter “Station list”).
- [Bluetooth headphone]  
To connect or disconnect with a Bluetooth headphone, see chapter “Basic operation”.
- [System Settings]  
See chapter “System Settings”.
- [Main menu]  
To access other playback modes or sleep timer.

## 9.3 Station List

The following menus and sub-menus are available in the [Station List]:

- [My Favourites]  
To browse and tune to the Internet radio stations that you have added to “My favourites” on the web portal (See chapter “Using the web portal”).
- [Local (name of your location)]  
To browse and tune to any radio stations available in your area. The stations are grouped into several categories.

- [Stations]
  - [Location]: To browse and tune to radio stations by location.
  - [Genre]: To browse and tune to radio stations by genre.
  - [Search stations]: To search for any available radio stations by entering keywords.
  - [Popular stations]: To browse and tune to the most popular Internet radio stations.
  - [New stations]: To browse and tune to the latest Internet radio stations.

- [Podcasts]
  - [Location]: To browse and tune to podcasts by location.
  - [Genre]: To browse and tune to podcasts by genre.
  - [Search podcasts]: To search for any available podcasts by entering keywords.

- [My Added Stations]

To browse and tune to the radio stations that you have added to “My added stations” on the web portal (See chapter “Using the web portal”).

- [Help]
  - [Get access code]: To get the access code of MEISTERSTÜCK.
  - [FAQ]: To get help when the Internet radio does not work properly.

## 9.4 Using the web portal

The Frontier Silicon Internet Radio portal website allows you to organise your “My favourites” and add new Internet radio stations on a computer. To do so, you need to first register at the web portal.

1. In the Internet Radio mode, press SETUP and then go to [Station List] > [Help] > [Get access code]. Write down the access code.
2. Go to [www.wifiradio-frontier.com](http://www.wifiradio-frontier.com) on the web browser of your computer.
3. Register a new account with the access code.
4. Following the instructions in the web portal, use the “My favourites” and “My added stations” features to add radio stations.

The added stations in “My favourites” can be accessed through [My favourites] in the Internet Radio mode of MEISTERSTÜCK.

The added stations in “My added stations” can be accessed through [My added stations] in the Internet Radio mode of MEISTERSTÜCK.



## 10 Spotify mode







### *i*

*To play back music available from “Spotify”, you need to install the “Spotify” application onto your mobile phone, set up an account and purchase the premium version (fee-charging). Also your mobile phone must be registered in the same Wi-Fi network as this MEISTERSTÜCK.*

*For the most up-to-date instructions on how to set up Spotify:  
[www.spotify.com/connect](http://www.spotify.com/connect)*

### 10.1 Operation

Your mobile phone with Spotify must be registered in the same Wi-Fi network as MEISTERSTÜCK.

To access the Spotify mode,	Press the  key on MEISTERSTÜCK or remote control.  Or, press MENU once, then  or  (or rotate the navigation knob) to select the Spotify mode and then press OK to confirm.
To select an item (song, album etc.) and start playback in Spotify,	Use the Spotify application on your mobile phone to browse and select a playback item.
To play back Spotify through MEISTERSTÜCK,	Play a song on Spotify and hit '  DEVICES AVAILABLE'. Choose “MEISTERSTUECK” from the list of available devices and music will start playing out loud.
To pause or resume playback,	Press  .
To skip to the previous or next playback item,	Press  or  .

<p>To store a playback item in the preset list,</p>	<p>A maximum of 10 playback items can be stored.</p> <ol style="list-style-type: none"> <li>1. Press SETUP until the save to preset is shown then press OK to confirm.</li> <li>2. Press + or – (or rotate the navigation knob) to select a preset item number and then press OK to confirm.</li> </ol>
<p>To directly store a playback item in the preset list (1–9),</p>	<p>Select a playback item and then press and hold a preset station button (1–9) to directly store it in the preset list.</p>
<p>To recall a playback item in the preset list,</p>	<ol style="list-style-type: none"> <li>1. Press FAV key.</li> <li>2. Press + or – (or rotate the navigation knob) to select a playback item in the preset list and then press OK to confirm.</li> </ol> <p>Or, press preset station buttons (0–9) to directly access a preset playback item (1–10).</p>
<p>To browse the information (if available) of the playback item,</p>	<p>Press INFO repeatedly.</p>

## 10.2 Setup menu

Press SETUP in the Spotify mode to access the setup menu (see chapter “Using the menus”). The following options are available and the current settings (if applicable) are marked with an asterisk (\*).

- [Bluetooth headphone]
 

To connect or disconnect with a Bluetooth headphone, see chapter “Basic operation”.
- [System Settings]
 

See chapter “System Settings”.
- [Main menu]
 

To access other playback modes or sleep timer.

## 11 My Music mode

### NOTICE!

#### Risk of damage!









Improper handling of the MEISTERSTÜCK may cause damage.





- Do not connect the MEISTERSTÜCK directly to the USB port of a computer or other external storage media such as external hard disk.

### *i*

*My Music mode can play back audio files stored on a connected USB memory stick or from a media server (UPnP) sharing the same Wi-Fi network with the MEISTERSTÜCK.*

### 11.1 Operation

To access the My Music mode,	Press the  key on the remote control. Or, press MENU once, then  or  (or rotate the navigation knob) to select the My Music mode and then press OK to confirm.
To play back audio files stored on a USB memory stick,	Connect the USB memory stick to the USB port of MEISTERSTÜCK. Then press SETUP and select [USB Playback] from the setup menu (see chapter “Setup menu” on next page).
To pause or resume playback,	Press  .
To skip to the previous or next audio file,	Press  or  .
To quickly search backward or forward within an audio file,	During playback, press and hold  or  .

To add an audio file to “My Playlist”,	Press and hold ►   or the navigation knob when the file is highlighted in the selection menu.
To select a playback mode,	Press FAV repeatedly. <ul style="list-style-type: none"> <li>▪  = Repeat all</li> <li>▪  = Repeat one</li> <li>▪  = Shuffle</li> <li>▪  = Repeat all and shuffle</li> </ul>
To browse the information (if available) of the audio file,	Press INFO repeatedly.

## 11.2 Setup menu

Press SETUP in the My Music mode to access the setup menu (see chapter “Using the menus”). The following options are available and the current settings (if applicable) are marked with an asterisk (\*).

- [Shared Media]
  - To search for audio files on the Wi-Fi or Ethernet network.
  - Once a media server has been found, a selection menu will show for selection of audio files for playback from MEISTERSTÜCK.
- [USB Playback]
  - To search for audio files on the connected USB memory stick.
  - Once a USB memory stick has been found, a selection menu will show for selection of audio files for playback from MEISTERSTÜCK.
- [MyPlaylist]
  - To browse and play back audio files stored in “My playlist”.
- [Repeat]
  - To turn on or off the repeat playback mode of the current folder/playlist.
- [Shuffle]
  - To turn on or off the shuffle playback mode of the current folder/playlist.

- [Clear My Playlist]  
To clear entries from “My Playlist”.
- [Prune Servers]  
If this setting is set to “YES”, inactive media servers will be displayed. You can then select a media server and “wake it up” (WOL “wake on LAN” function) in order to play back audio files from MEISTERSTÜCK.
- [Bluetooth headphone]  
To connect or disconnect with a Bluetooth headphone, see chapter “Basic operation”.
- [System Settings]  
See chapter “System Settings”.
- [Main menu]  
To access other playback modes or sleep timer.

## 12 Bluetooth mode

MEISTERSTÜCK can connect to Bluetooth-enabled players (e.g. mobile phone) within a range of approximately 10 meters (30 feet).









### 12.1 Pairing

1. Press  key on MEISTERSTÜCK or remote control. Or, press SETUP once, then + or – (or rotate the navigation knob) to select the Bluetooth mode and then press OK to confirm.

The small Bluetooth icon  is blinking, indicating that MEISTERSTÜCK is ready for pairing.

2. On your Bluetooth-enabled player, turn on the Bluetooth function and search for available Bluetooth devices.
3. Select “MEISTERSTUECK” in the list of available Bluetooth devices to start pairing.
4. The Bluetooth icon  stops blinking when pairing is complete.

### 12.2 Operation

To access the Bluetooth audio mode,	Press  key on MEISTERSTÜCK or remote control. Or, press MENU once, then  or  (or rotate the navigation knob) to select the Bluetooth mode and then press OK to confirm.
To start playback,	Select an audio file from your Bluetooth-enabled player and start playback.
To pause or resume playback,	Press  .
To skip to the previous or next audio file,	Press  or  .
To quickly search backward or forward within an audio file,	During playback, press and hold  or  .

<p>To disconnect the Bluetooth connection,</p>	<ul style="list-style-type: none"> <li>▪ Switch to another playback mode, or</li> <li>▪ Select [BT disconnect] from the setup menu (see below), or</li> <li>▪ Press and hold <math>\text{ⓧ}</math>.</li> </ul>
<p>To browse the information (if available) of the audio file,</p>	<p>Press INFO repeatedly.</p>

### 12.3 Setup menu





Press SETUP in the Bluetooth audio mode to access the setup menu (see chapter “Using the menus”). The following options are available and the current settings (if applicable) are marked with an asterisk (\*).

- [Bluetooth disconnect]  
To disconnect the Bluetooth connection.
- [View Details]
  - [Bluetooth Info]: To get the existing Bluetooth connection status.
  - [Connected Device]: To get the existing connected Bluetooth device name.
- [System Setting]  
See chapter “System Settings”.
- [Main menu]  
To access other playback modes or sleep timer.

## 13 AUX In 1 mode

### 13.1 Operation

Your external player (e.g. Blu-ray player) must be connected to the auxiliary input jack 1 of MEISTERSTÜCK with an audio cable (with RCA connector, not supplied).

To access the AUX In 1 mode,	Press  key on MEISTERSTÜCK or remote control to toggle AUX In. 1 mode. Or, press MENU once, then  or  (or rotate the navigation knob) to select the AUX In 1 mode and then press OK to confirm.
To start and control playback,	Perform all playback operations on the external player.
To mute or restore the sound output,	Press  or  button.

### 13.2 Setup menu

Press SETUP in the AUX In 1 mode to access the setup menu (see chapter “Using the menus”). The following options are available and the current settings (if applicable) are marked with an asterisk (\*).





- [Bluetooth headphone]  
To connect or disconnect with a Bluetooth headphone, see chapter “Basic operation”.
- [System Settings]  
See chapter “System Settings”.
- [Main menu]  
To access other playback modes or sleep timer.



## 14 AUX In 2 mode

### 14.1 Operation

Your external player (e.g. mp3 player) must be connected to the auxiliary input jack 2 of MEISTERSTÜCK with an audio cable (with 3.5 mm connector, not supplied).

To access the auxiliary input 2 mode,	Press  key on MEISTERSTÜCK or remote control to toggle AUX In. 2. Or, press MENU once, then  or  (or rotate the navigation knob) to select the AUX In 2 mode and then press OK to confirm.
To start and control playback,	Perform all playback operations on the external player.
To mute or restore the sound output,	Press  or  button.

### 14.2 Setup menu



Press SETUP in the AUX In 2 mode to access the setup menu (see chapter “Using the menus”). The following options are available and the current settings (if applicable) are marked with an asterisk (\*).

- [Bluetooth headphone]  
To connect or disconnect with a Bluetooth headphone, see chapter “Basic operation”.
- [System Settings]  
See chapter “System Settings”.
- [Main menu]  
To access other playback modes or sleep timer.

## 15 Optical mode

### 15.1 Operation

Your external player (e.g. audio amplifier) must be connected to the optical input jack of MEISTERSTÜCK with an audio cable (with optical connector, not supplied).

To access the Optical mode,	Press  key on the remote control. Or, press MENU once, then <b>II&lt;&lt;</b> or <b>&gt;&gt;II</b> (or rotate the navigation knob) to select the Optical mode and then press OK to confirm.
To start and control playback,	Perform all playback operations on the external player.
To mute or restore the sound output,	Press  or <b>II</b> button.

### 15.2 Setup menu

Press SETUP in the optical input mode to access the setup menu (see chapter “Using the menus”). The following options are available and the current settings (if applicable) are marked with an asterisk (\*).

- [Bluetooth headphone]  
To connect or disconnect with a Bluetooth headphone, see chapter “Basic operation”.
- [System Settings]  
See chapter “System Settings”.
- [Main menu]  
To access other playback modes or sleep timer.

#### ***i***

*The optical input is only supporting for the linear PCM, 2 channels 16 bit or 24bit music source.*

## 16 CD mode

### NOTICE!













#### Risk of damage!

Improper handling of the MEISTERSTÜCK may cause damage.

- Do not insert any mini-CD or not supporting format disc to the MEISTERSTÜCK.

### 16.1 Operation

MEISTERSTÜCK can playback audio files stored on an audio CD, CD-R and CD-RW. The playback is also depending on the disc quality.

To access the CD mode,	Press  key on MEISTERSTÜCK or remote control. Or press MENU once, then  or  (or rotate the navigation knob) to select the CD mode and then press OK to confirm.
To pause or resume playback,	Press  .
To stop playback,	Press  .
To skip to the previous or next audio file,	Press  or  .
To quickly search backward or forward within an audio file,	During playback, press and hold  or  .
To select a playback mode,	Press FAV repeatedly. <ul style="list-style-type: none"> <li>▪  = Repeat all</li> <li>▪  = Repeat one</li> <li>▪  = Shuffle</li> </ul>

---

To browse the information (if available ) of the audio file,	Press INFO repeatedly.
--	------------------------

---

## 16.2 Setup menu

Press SETUP in the CD mode to access the setup menu (see chapter “Using the menus”). The following options are available and the current settings (if applicable) are marked with an asterisk (\*).

- [Bluetooth headphone]  
To connect or disconnect with a Bluetooth headphone, see chapter “Basic operation”.
- [System Settings]  
See chapter “System Settings”.
- [Main menu]  
To access other playback modes or sleep timer.

## 17 Sleep timer

The sleep timer sets the duration of time before MEISTERSTÜCK turns off automatically.

1. Press SETUP in any playback mode and then select [Main menu] and then [Sleep].  
Or, direct press SLEEP button to turn the sleep timer on or off.
2. Press + or – (or rotate the navigation knob) to select a sleep timer (5, 10, 15, 30, 45, 60, 90, 105 or 120 min).
3. Press OK to confirm the selection.

When the sleep timer is active, the sleep timer icon () and the remaining time will be shown. To cancel the sleep timer, select [Sleep OFF].

## 18 System Settings

### 18.1 Accessing the system settings

- Press SETUP in any playback mode and then select [System Settings]
- Refer to the chapters below for details of each setting option. The current settings (if applicable) are marked with an asterisk (\*).
- See chapter “Using the menus” for browsing and making selections in the system settings.

### 18.2 Equalizer

Select one of the sound equalizer options to adjust the sound according to your taste.

- [3D Sound]  
3D Sound on, it extends the stereo area, thus improving the depth of the music playback.
- [Loudness]  
Loudness on, it adapts the treble and bass levels to suit the current volume, so that delicate sounds can still be heard clearly when you listen to your music quietly.
- [Bass]  
Adjust the bass level to tailor the sound of the audio playback.
- [Treble]  
Adjust the treble level to tailor the sound of the audio playback.
- Select one of the pre-defined sound equalizer options including: [Flat], [Pop], [Rock], [Jazz] and [Classic].

### 18.3 Network

- [Network wizard]  
To establish network connection.
- [WPS WLAN Setup]  
Select this option if your wireless router supports both WPS and PBC setup methods.
- [View Settings]  
To view the current network information.
- [WLAN Region]

To select a WLAN region.

- [Manual Settings]

Under the [Wireless] option, select [DHCP enable] to allocate IP address automatically or [DHCP disable] to do it manually.

- [NetRemote PIN setup]

To set up a NetRemote PIN.

- [Network Profile]

To display a list of networks saved by MEISTERSTÜCK.

- [Clear Network Setting]

To clear all network settings.

- [Keep Network Connected]

To keep the WiFi network connected or not. If [YES] is selected, this allows you to wake MEISTERSTÜCK from standby using a remote app. If [NO] is selected, this will switch OFF the WiFi network connection in standby mode.

## 18.4 Time/date

- [Set Time/Date]

To set time and date.

- [Auto Update]

To select a source (Radio, Internet network or no update) for automatic time update.

If you are updating time from a source (Radio – FM/DAB), the daylight saving setting has no effect.

If you are updating time from the Internet network, set your time zone.

- [Set Format]

To set 12 or 24-hour time format.

- [Set Timezone]

To set a time zone.

- [Daylight Savings]

To enable or disable daylight saving time.

## 18.5 Inactive standby

- This option sets the duration of time before MEISTERSTÜCK turns off automatically. Options include: Off, 2, 4, 5 and 6 hours.

## 18.6 Language

- This option sets the menu language. Options include: English, German, Danish, Spanish, French, Italian, Dutch, Norwegian, Polish, Portuguese, Finnish, Swedish and Turkish.

## 18.7 Factory Reset

- This option clears all user-defined settings and replaces them with the original default settings.

## 18.8 Software update

- [Auto check]  
To set to periodically check for update.

- [Check now]  
To check for update immediately.

If a new software is available, MEISTERSTÜCK will ask if you want to proceed with an update.

Before software upgrade, make sure that MEISTERSTÜCK is connected to a stable power connection. Disconnecting power during a software update may damage MEISTERSTÜCK.

## 18.9 Setup Wizard

- To perform initial setup (see chapter “Performing initial setup”).

## 18.10 Info

- This shows the current software version, spotify version, radio ID and friendlyname.

## 18.11 Backlight

- [Dimmer level]  
To select the brightness level of the display. Options include: [High], [Medium], [Low] or [Auto].

If [Auto] is selected, the brightness level is automatically adjusted according to the ambient light sensor at the front of MEISTERSTÜCK.



## 18.12 Multi-Room

Your MEISTERSTÜCK can be used with other compatible products as part of a multi-room system. Products under the same Wi-Fi network and synchronised in the same multi-room group can play the same content around your home. You may also create multiple groups for different areas of the home or for different users.

You can configure the multi-room groups in the system settings with the following options:

- [View Details]

To view your current multi-room status:

- [Ungrouped]: MEISTERSTÜCK is not part of a group.
- [Server]: MEISTERSTÜCK sends audio content to other group members.
- [Client]: MEISTERSTÜCK receives audio content from another product in the group.

- [Create New Group]

To create a new multi-room group.

- [Add to Group]

To add other compatible products to a current multi-room group.

- [List Current Clients]

To view the list of compatible products receiving audio contents from MEISTERSTÜCK.

- [Leave Group]

To remove compatible products from a multi-room group.

- [Dissolve Group]

To dissolve a multi-room group. Each product in the group will then be operated individually.

## 19 Using UNDOK™ app to control MEISTERSTÜCK

MEISTERSTÜCK is compatible with the Frontier Silicon's UNDOK™ app. The app offers comprehensive remote control functionality for FS based audio modules with an iOS or Android smart device.

To install and use the UNDOK™ app:

1. Download the UNDOK™ app from “App Store” or “Google play” and install it on your iOS or Android smart device.



2. Connect your smart device to the same Wi-Fi network as MEISTERSTÜCK.
3. Launch the UNDOK™ app on your smart device. The app will search for compatible audio systems. You may also tap on “Set up audio system” to start searching for audio systems.

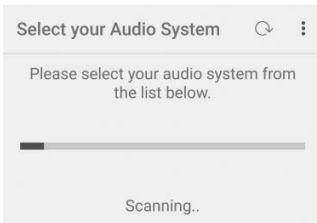

4. Select “Meisterstueck” from the list of available audio systems.

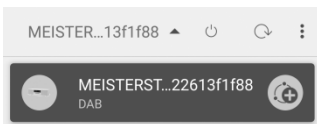

5. Control Meisterstueck through the UNDOK™ app.

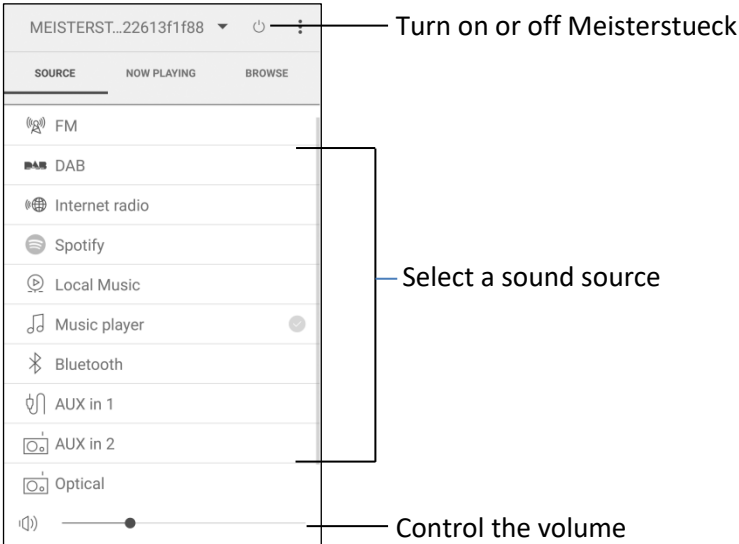

Your MEISTERSTÜCK can be used with other compatible products as part of a multi-room system. You can use the UNDOK™ app to manage the multi- room groups. To do so:

6. Tap on the edit group icon (⊕) in the list of available audio system.

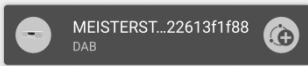

7. Add or remove MEISTERSTÜCK to or from multi-room groups, change a group name or delete a group as required.

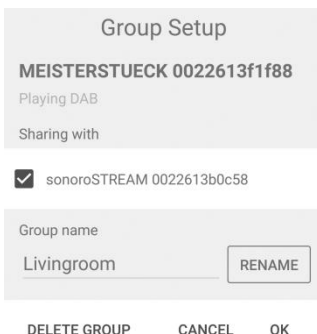

## 20 Troubleshooting

Malfunctions can occur with any electrical equipment. This is not necessarily due to MEISTERSTÜCK defect. As such, you should check the following table to see if you can eliminate the problem yourself.

Malfunction	Possible cause	Solution
No power	Power cable is not properly connected.	Connect the power cable properly.
No response from MEISTERSTÜCK	There is an error in MEISTERSTÜCK.	Disconnect and reconnect the power plug. Then turn MEISTERSTÜCK on again.
Remote control does not work, or only works sporadically	Distance to MEISTERSTÜCK is too large.	Reduce the distance between the remote control and MEISTERSTÜCK.
	Battery is empty.	Replace the battery.
No sound or poor sound	Sound is turned off.	Adjust the volume.
	MEISTERSTÜCK is not set to the correct playback mode.	Select another playback mode.
	Headset is plugged in.	Pull the headset out of the jack.
	FM/DAB or Internet reception is poor.	Extend/adjust the FM/DAB antenna or check the Wi-Fi connection.
	There is radio interference.	Keep MEISTERSTÜCK away from other electronic devices.
	Optical Input no sound	Select PCM as output source in the external device.

<b>Malfunction</b>	<b>Possible cause</b>	<b>Solution</b>
Insufficient Wi-Fi signal strength	The router is too far or blocked.	Place MEISTERSTÜCK closer to the router or adjust the position of the Wi-Fi antenna.
Cannot connect to your Wi-Fi network	Router is not switched on or working properly.	Switch on your router or check the router conditions.
	Setup method is incorrect.	Check if your router supports WPS and uses the correct setup method (PBC or PIN). Configure the Wi-Fi settings again.
Internet radio station does not work sometimes.	Some stations only support a limited number of listeners.	Try again later.
	Station is not broadcasting.	Try again later.
Some Internet radio stations disappear from the station list.	The station is removed from the list when it stops broadcasting.	Check again later. If the station broadcasts again, it will be brought back to the list.
CD playback does not start.	CD format is not supported.	Insert correct CD format in the CD slot.
	CD is dirty.	Clean the CD.
	CD is damaged.	Insert a different CD in the CD slot.
USB device does not work.	USB playback is not support.	Check the files and file system on the USB device.
	USB device is not charging.	Check the USB cable.

## 21 Cleaning

### NOTICE!

#### **Material damage due to improper cleaning!**

Improper cleaning can result in damage to MEISTERSTÜCK or cause certain functions to stop working.

- Never use abrasive or solvent-based cleaning agents, as these may damage the surface of MEISTERSTÜCK.
- Never use hot or compressed air to dry MEISTERSTÜCK.
- The edges and corners of MEISTERSTÜCK are vulnerable to pressure. Protect these areas to prevent them from being subjected to excessive pressure.

#### **Cleaning off fingerprints and light soiling**

- Clean MEISTERSTÜCK only from the outside with a soft, dry cloth.

#### **Cleaning off heavy soiling**

- Clean MEISTERSTÜCK only from the outside with a slightly damp cloth and then dry MEISTERSTÜCK with a soft, dry cloth.

## 22 Warranty

When submitting warranty claims, the following applies without restricting your legal rights:

- Warranty claims can only be asserted within a period of max. 2 years (1 year in North America and Australia), calculated from the date of purchase.
- sonoro audio GmbH shall, at its own discretion, repair or replace MEISTERSTÜCK free of charge any defects caused by material or manufacturing defects within the warranty period.
- In case of a complaint, please contact our customer service department. You can find contact details under “Contact data” or at [www.sonoro.de](http://www.sonoro.de).
- No new warranty period begins following repair or replacement of MEISTERSTÜCK. The warranty period of 2 years (1 year in North America and Australia) from date of purchase remains applicable.
- Excluded from the warranty are batteries, damage caused by improper use, normal wear and tear, as well as defects which only minimally affect the value or usability of MEISTERSTÜCK. The warranty also expires in case of any modifications not made by our authorised service centre.

sonoro.de



sonoro audio GmbH

Nordkanalallee 94

41464 Neuss

Allemagne

Téléphone: +49 2131 8834-141

Fax: +49 2131 7517-599

E-mail: [support@sonoro.de](mailto:support@sonoro.de)

Internet: [www.sonoro.de](http://www.sonoro.de)

# MEISTERSTÜCK (SO-610)

---

## 2.1 Système musical stéréo



Mode d'emploi

## Table des matières

<b>1</b>	<b>Introduction</b> .....	<b>118</b>
1.1	Contact .....	118
1.2	Utilisation prévue .....	119
<b>2</b>	<b>Faites connaissance avec votre MEISTERSTÜCK</b> .....	<b>119</b>
2.1	Ensemble de livraison .....	119
2.2	Contrôles et ports .....	120
2.3	Données Techniques .....	125
2.4	Marques d'homologation .....	126
<b>3</b>	<b>Démarrage</b> .....	<b>127</b>
3.1	Déballage du MEISTERSTÜCK .....	127
3.2	Insertion de la pile dans la télécommande .....	127
3.3	Utilisation des antennes .....	128
3.4	Configuration initiale .....	129
<b>4</b>	<b>Opérations de base</b> .....	<b>131</b>
<b>5</b>	<b>Utilisation des menus</b> .....	<b>133</b>
<b>6</b>	<b>Icones affichées</b> .....	<b>134</b>
<b>7</b>	<b>Mode de radio FM</b> .....	<b>135</b>
7.1	Fonctionnement .....	135
7.2	Menu de configuration .....	136
<b>8</b>	<b>Mode de radio RSN</b> .....	<b>137</b>
8.1	Fonctionnement .....	137
8.2	Menu de configuration .....	138
<b>9</b>	<b>Mode de Radio Internet</b> .....	<b>140</b>
9.1	Fonctionnement .....	140
9.2	Menu de configuration .....	141
9.3	Liste des Stations .....	142
9.4	Utilisation du portail web .....	143
<b>10</b>	<b>Mode Spotify</b> .....	<b>144</b>
10.1	Fonctionnement .....	144
10.2	Menu de configuration .....	145
<b>11</b>	<b>Mode de lecture</b> .....	<b>146</b>
11.1	Fonctionnement .....	146
11.2	Menu de configuration .....	147
<b>12</b>	<b>Mode Bluetooth</b> .....	<b>149</b>
12.1	Appairage .....	149
12.2	Fonctionnement .....	149
12.3	Menu de configuration .....	150

<b>13</b>	<b>Mode AUX In 1</b> .....	<b>151</b>
	13.1 Fonctionnement.....	151
	13.2 Menu de configuration .....	151
<b>14</b>	<b>Mode AUX In 2</b> .....	<b>152</b>
	14.1 Fonctionnement.....	152
	14.2 Menu de configuration .....	152
<b>15</b>	<b>Mode Optique</b> .....	<b>153</b>
	15.1 Fonctionnement.....	153
	15.2 Menu de configuration .....	153
<b>16</b>	<b>Mode CD</b> .....	<b>154</b>
	16.1 Fonctionnement.....	154
	16.2 Menu de configuration .....	155
<b>17</b>	<b>Minuterie de sommeil</b> .....	<b>156</b>
<b>18</b>	<b>Paramètres du Système</b> .....	<b>157</b>
	18.1 Accès aux paramètres du système .....	157
	18.2 Égaliseur.....	157
	18.3 Réseau .....	157
	18.4 Heure/date .....	158
	18.5 Mode de Veille inactif.....	159
	18.6 Langue .....	159
	18.7 Réglages d'origine .....	159
	18.8 MAJ Logiciel .....	159
	18.9 Assistant réglages .....	159
	18.10 Informations.....	159
	18.11 Rétroéclairage .....	159
	18.12 Multi-room .....	160
<b>19</b>	<b>Utilisation de l'appli UNDOK™ pour contrôler le MEISTERSTÜCK ..</b>	<b>161</b>
<b>20</b>	<b>Dépannage</b> .....	<b>163</b>
<b>21</b>	<b>Nettoyage</b> .....	<b>166</b>
<b>22</b>	<b>Garantie</b> .....	<b>167</b>

# 1 Introduction

Merci d'avoir fait l'achat du MEISTERSTÜCK. Ce mode d'emploi et manuel de sécurité fournissent toute l'information requise pour le fonctionnement sécuritaire et sans danger du MEISTERSTÜCK.

- Veuillez s'il vous plait lire ce mode d'emploi et ce manuel de sécurité dans leur entièreté avant d'utiliser le MEISTERSTÜCK
- Conservez ce mode d'emploi pour référence future
- Si vous transférez le MEISTERSTÜCK à un tiers parti, veuillez s'il vous plait également leur fournir ce mode d'emploi et ce manuel de sécurité
- Ne pas suivre le mode d'emploi et manuel de sécurité peut résulter en de sérieuses blessures ou endommager le MEISTERSTÜCK
- Nous n'assumons aucune responsabilité quant aux dommages pouvant résulter du non-respect des consignes du mode d'emploi et du manuel de sécurité.

Les images de ce mode d'emploi sont destinées à illustrer les actions nécessaires à l'utilisation de MEISTERSTÜCK.

Profitez pleinement de votre MEISTERSTÜCK!

## 1.1 Données de Contact

Adresse	sonoro audio GmbH, Nordkanalallee 94, 41464 Neuss, Allemagne
Téléphone	+49 2131 8834-141
Fax	+49 2131 7517-599
E-mail	support@sonoro.de
Site Internet	www.sonoro.de

## 1.2 Utilisation prévue

Le MEISTERSTÜCK est uniquement destiné à un usage personnel et non commercial. Le MEISTERSTÜCK est uniquement destiné aux utilisations suivantes:

- La lecture de radio FM/RSN+/Internet et du service Spotify.
- La lecture de CD audio 12cm et de disques MP3/WMA CD.
- La lecture audio d'appareils externes connectés via les ports AUX In ou USB. Playback of 12cm audio CD and MP3/WMA CD disc.
- Le playback audio venant d'appareils Bluetooth (ex. téléphones portables).
- Le chargement d'appareils externes connectés via le port USB.

Toute autre utilisation est considérée comme étant incorrecte et interdite. Nous n'assumons aucune responsabilité pour les dommages pouvant résulter d'une utilisation incorrecte.

## 2 Faites connaissance avec votre MEISTERSTÜCK

### 2.1 Ensemble de livraison

En plus du MEISTERSTÜCK en tant que tel, les accessoires suivants sont aussi compris dans l'ensemble de la livraison :

- Télécommande
- Une pile-bouton (CR2032, 3 V)
- Adaptateur AC avec adaptateur universel (VDE et RU)
- Câble-antenne FM/RSN
- Antenne télescopique FM/RSN
- Antenne Wi-Fi externe
- Guide de démarrage rapide
- Mode d'emploi
- Manuel de sécurité
- Fiche d'accueil
- Brochure de la collection audio sonoro
- Brochure Spotify
- Brochure d'adresses de service
- Gants

## 2.2 Contrôles et ports

### Vue avant

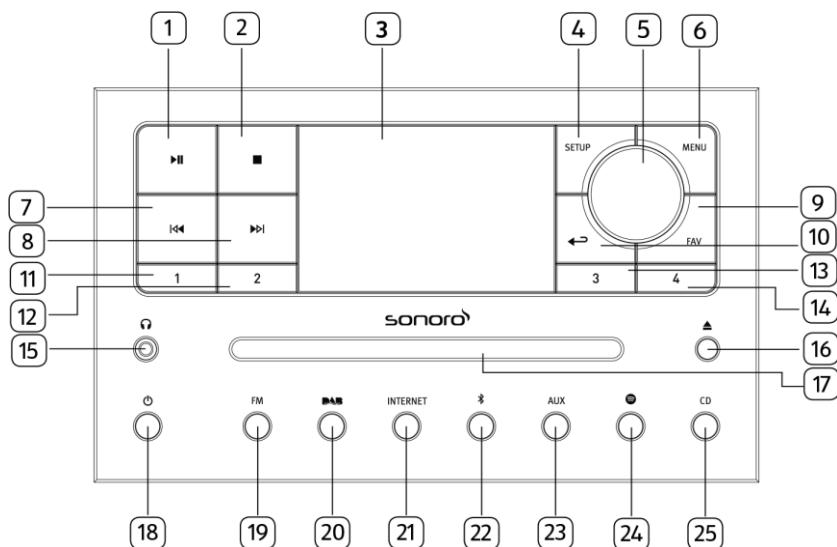

- |  |                                       |
|--|---------------------------------------|
| 1. Bouton lecture/pause (▶  )                                  | 14. Bouton de préréglage 4 (4)        |
| 2. Bouton d'arrêt (■)  | 15. Casque d'écouteurs (🎧)            |
| 3. Affichage   | 16. Bouton d'éjection du CD (▲)       |
| 4. Bouton de configuration (SETUP)                             | 17. Fente pour CD                     |
| 5. Bouton du volume, Bouton de navigation, Bouton OK (appuyer) | 18. Bouton de mise en veille (🔌)      |
| 6. Bouton du menu (MENU)                                       | 19. Mode de radio FM (FM)             |
| 7. Bouton de gauche, précédent (◀◀)                            | 20. Mode de radio RSN (📻)             |
| 8. Bouton de droite, suivant (▶▶)                              | 21. Mode de radio Internet (INTERNET) |
| 9. Bouton des favoris (FAV)                                    | 22. Mode Bluetooth (📶)                |
| 10. Bouton de retour (↶)                                       | 23. Mode d'entrée auxiliaire 1/2      |
| 11. Bouton de préréglage 1 (1)                                 | 24. Mode Spotify (🎧)                  |
| 12. Bouton de préréglage 2 (2)                                 | 25. Mode CD (CD)                      |
| 13. Bouton de préréglage 3 (3)                                 |                                       |

## Vue arrière

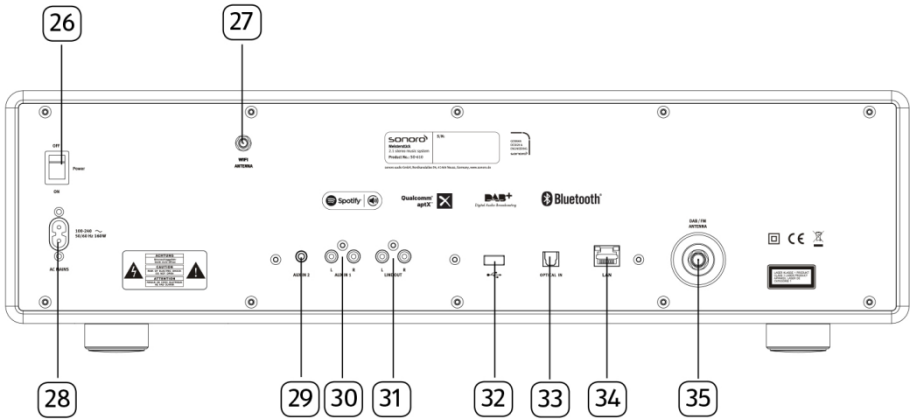

- 26. Interrupteur MARCHÉ/ARRET
- 27. Prise d'antenne Wi-Fi externe
- 28. Prise d'alimentation AC
- 29. Prise auxiliaire 2 (3.5mm)
- 30. Prise auxiliaire 1 (RCA)
- 31. Sortie (RCA)
- 32. Port USB
- 33. Port optique
- 34. Prise LAN RJ45
- 35. Prise d'antenne FM/RSN



**Vue de dessous**

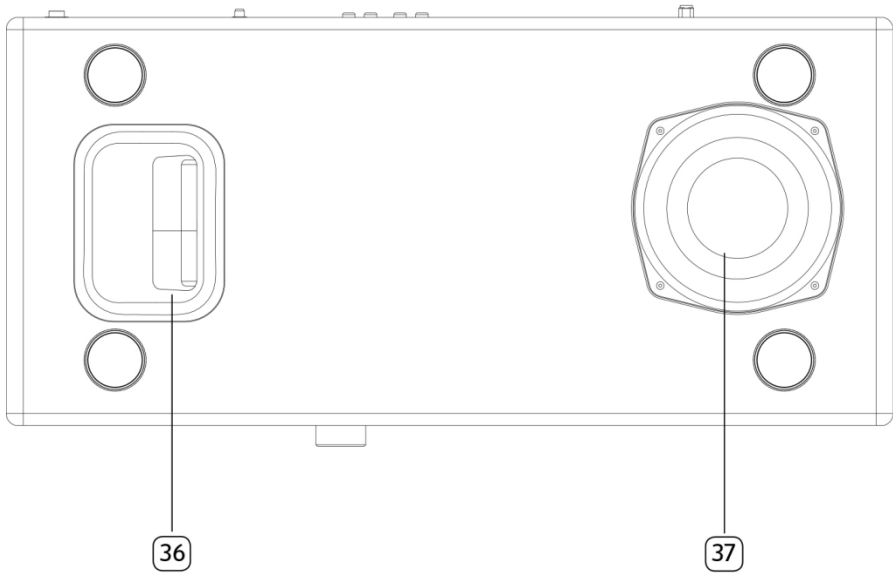

- 36. Ouverture bass reflex
- 37. Haut-parleur de graves

## Télécommande

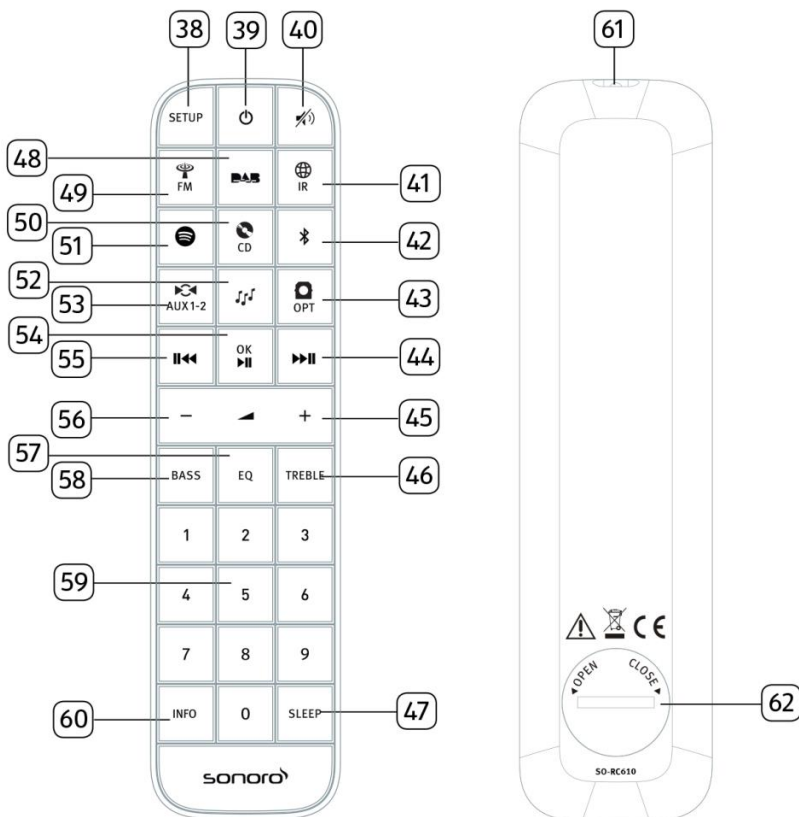

38. Bouton de configuration (SETUP)

39. Bouton de mise en veille (⏻)

40. Bouton de silence/rappel (🔇)

41. Mode de radio Internet (🌐 IR)

42. Mode Bluetooth (📶)

43. Mode d'entrée optique (📺 OPT)

44. Bouton de droite (▶▶)

45. Bouton de hausse de volume (⏏)\*

46. Bouton des aigus (TREBLE)

47. Bouton des paramètres du mode sommeil (SLEEP)

48. Bouton de mode radio RSN (📻)

49. Mode radio FM (📻 FM)

50. Mode CD (📀)

51. Mode Spotify (🎧)

52. Mode de lecture (🎵)

53. Mode d'entrée Auxiliaire 1/2 (📺 AUX1-2)

- 54. Bouton de Lecture/pause (▶||), bouton OK
- 55. Bouton de gauche (||◀◀)
- 56. Bouton de baisse de volume (—)\*
- 57. Bouton des paramètres de l'égaliseur (EQ)
- 58. Bouton de réglage des basses (BASS)
- 59. Bouton des stations préréglées (1-9)
- 60. Bouton d'information (INFO)
- 61. Transmetteur infrarouge
- 62. Compartiment de pile

\*Boutons de navigation (⊕, ⊖)

## 2.3 Données techniques

Spécifications	Valeur
Dimensions (LxLxH)	environ 570 x 262 x 165 mm
Poids	environ 9 kg
Affichage	Affichage couleur 2.8" TFT
Portée de Fréquence FM	87.50 MHz–108.00 MHz
RSN/RSN+	Bande III, 174.928 MHz–239.200 MHz
Radio internet	Plus de 25,000 stations à travers le monde
Préréglages de Station	40 pour chaque FM/RSN +/Radio Internet, 10 pour Spotify
Formats de CD supportés	CD-DA (12cm), CD-R*, CD-RW* Audio CD, MPEG 1 Layer 3 (MP3), Windows Media Audio (WMA, DRM non supportés) Taux d'échantillonnage 16KHz~48KHz, débit max. 320kbps (* Lecture sujet a la qualité de l'enregistrement et du medium)
Chargement USB	Sortie: DC 5V $\overline{=}$ 2.1A
Lecture USB	Systèmes compatibles: FAT 16, FAT 32 (non compatible avec le NTFS ou autres systèmes)
AUX-IN	Port 1 : Prise 3.5mm sensibilité: 300 mV Port 2 : Prise 3.5mm sensibilité: 1000 mV
Entrée Optique, TOSLINK	Supporte le PCM linéaire Taux d'échantillonnage: 28KHz-216KHz Chaines: Stéréo 16 bit, 24bit
Streaming	Bluetooth   Spotify   DLNA   UPnP
Formats media supportés par le lecteur musical	AAC, AAC+, MP3, WAV, WMA, FLAC Max. 16 bits, 2 chaines, Taux d'échantillonnage 48KHz
Soutien réseau	IEEE 802.11 a/b/g/n, bandes 2.4 & 5GHz, Ethernet 2.412GHz-2.472GHz/5.18GHz - 5.32GHz/5.50GHz-5.70GHz
Puissance max. transmise	< 20dBm
Encryptions de clé	WEP, WPA, WPA2 (PSK), WPS
Fonction multi-pièces	Maximum de 5 haut-parleurs dans un groupe (4 clients et 1 serveur)
Bluetooth	Version 3.0 Profil : AVRCP v1.4, A2DP 1.2, HSP v1.2 2.402GHz-2.480 GHz
Puissance max. transmise	< 10dBm
Piles	CR2032 (télécommande)
Puissance de réserve	< 1.0W
Veille du réseau	< 2.0W

## 2.4 Marques homologuées



Le mot et les logos Bluetooth® sont des marques déposées propriétés de Bluetooth SIG, Inc. et toute utilisation de ces marques par sonoro audio GmbH est fait sous licence. Les autres marques de commerce appartiennent à leurs propriétaires respectifs.



Ce produit intègre le logiciel Spotify qui est assujetti aux licences de tiers ci-mentionnées:

[www.spotify.com/connect/third-party-licenses](http://www.spotify.com/connect/third-party-licenses)



UPnP™ est une marque déposée du Forum UPnP™.

## 3 Démarrage

### 3.1 Déballage du MEISTERSTÜCK

1. Retirez le MEISTERSTÜCK de son l'emballage et vérifiez si le MEISTERSTÜCK ou ses composantes individuelles apparaissent endommagées. N'utilisez pas l'appareil si tel est le cas. Si vous trouvez quelque dommage que ce soit, contactez immédiatement votre revendeur ou le service client sonoro audio GmbH.
2. Assurez-vous que la livraison soit complète (Voir le chapitre « Ensemble de livraison »)
3. Placez le MEISTERSTÜCK à un endroit convenable.
4. Retirez la pellicule protectrice de l'affichage.
5. Retirez le carton protecteur du haut-parleur de graves.

### 3.2 Insertion de la pile dans la télécommande

1. A l'aide d'une petite pièce de monnaie, ouvrez le compartiment de la pile à l'arrière de la télécommande en faisant tourner le couvercle dans le sens antihoraire.
2. Insérez les piles comprises (CR2032, 3 V) avec l'étiquette (+) vers le haut.
3. A l'aide d'une petite pièce de monnaie, remplacez le couvercle et refermez le compartiment en tournant le couvercle dans le sens horaire.



#### ***i***

*Ne bloquez pas le transmetteur infrarouge soit sur le MEISTERSTÜCK ou sur la télécommande.*

### 3.3 Utilisation des antennes

1. L'ensemble de livraison comprend une antenne câble et une tige antenne. Pour une réception optimale de la radio, une des deux antennes doit être utilisée
2. Vissez l'antenne désirée à l'arrière du MEISTERSTÜCK au connecteur FM/RSN.

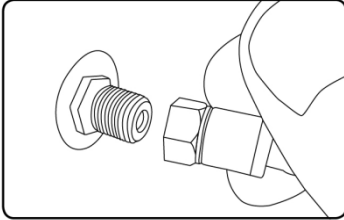

3. Si vous utilisez l'antenne câble, dépliez le câble et alignez l'antenne de manière à avoir la meilleure réception possible.

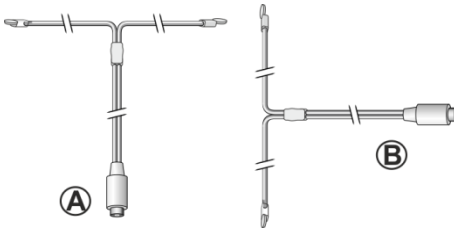

#### **i**

*Pour une bonne réception radio FM/RSN, les deux extrémités de l'antenne câble devraient former un 'T' (dipôle) avec la connexion du câble.*

*A: Alignement recommandé pour le FM*

*B: Alignement recommandé pour le RSN*

*Pour une réception encore meilleure, attachez le câble à une antenne intérieure convenable.*

4. Si vous utilisez une antenne à tige, séparez-en les bras et alignez l'antenne afin d'avoir la meilleure réception possible.
5. Soulevez l'antenne Wi-Fi vers le haut.
6. Si vous voulez connecter le MEISTERSTÜCK à votre réseau à l'aide du câble Ethernet, connectez ce câble à la prise LAN à l'arrière de votre

MEISTERSTÜCK et à votre routeur.

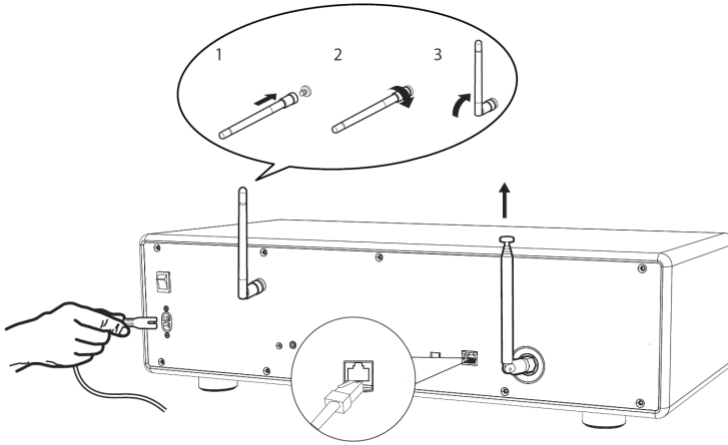

7. Insérez la prise de courant dans une fiche murale.

### 3.4 Effectuer la configuration initiale

La première fois que le MEISTERSTÜCK est mis en marche, « Assistant réglages » apparaîtra sur l’affichage. Suivez les instructions ci-dessous pour configurer certains des paramètres de base.

1. Lorsque “Assistant réglages” est affiché, appuyez sur + ou – sur la télécommande (ou faites tourner le bouton de navigation) pour sélectionner “Oui” puis appuyer sur OK pour démarrer la configuration.



2. Vous devrez alors sélectionner:

- La langue (à être utilisée pour l’affichage)
- Le format de l’heure (12 ou 24 heures)
- La source de la mise à jour automatique (Mise à jour depuis la radio, l’Internet ou aucune mise à jour).

Dépendant de la sélection que vous aurez effectuée, suivez les instructions sur l’affichage pour configurer davantage la date, l’heure, le fuseau horaire, l’heure avancée ou le Wi-Fi. Faites tourner



le bouton de navigation du MEISTERSTÜCK ou appuyez sur les boutons de navigation de la télécommande pour sélectionner puis appuyez sur OK pour confirmer. (Voir « Utilisation des menus ») Lorsque la mise à jour de l'internet est sélectionnée, la connexion Wi-Fi doit d'abord être établie. Lors de l'entrée du mot de passe de votre Wi-Fi, faites tourner le bouton de navigation du MEISTERSTÜCK ou appuyez sur les boutons de navigation de la télécommande pour sélectionner puis appuyez sur OK pour confirmer. Pour effacer la dernière entrée, sélectionnez [BKSP]. Pour annuler l'entrée, sélectionnez [ANNULER]. Pour confirmer l'entrée, sélectionnez [OK].

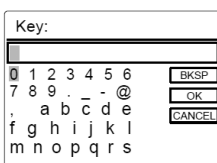

3. Lorsque “Assistant réglages terminé” apparaît, appuyer sur OK pour quitter les paramètres.

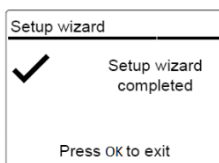

4. Vous pouvez aussi utiliser la connexion Ethernet (LAN) de votre routeur (avec configuration automatique) et sélectionnez l'item [Câblé] du menu dans le réseau disponible.

## **i**



*Pour démarrer à nouveau l'assistant de configuration, rendez-vous sur [Configuration] puis sélectionnez [Assistant réglages] (Voir le chapitre “Configuration”).*

## 4 Opérations de base

Pour mettre en marche,	Appuyez sur $\text{⏻}$ . Le MEISTERSTÜCK démarrera depuis le dernier mode de playback sélectionné.
Pour arrêter (mode de veille),	Appuyez sur $\text{⏻}$ . L'heure et la date (si réglées) sont affichées. Sans playback ou activité, le MEISTERSTÜCK s'arrêtera automatiquement après 15 minutes.
Pour sélectionner un mode de playback,	Appuyer une fois sur MENU, puis $\blacktriangleleft$ ou $\blacktriangleright$ (ou faites tourner le bouton de navigation) pour sélectionner un mode de playback mode puis appuyez sur OK pour confirmer.  Séquence des modes: Radio FM > Radio RSN > Radio Internet > Spotify > lecture de Musique > Bluetooth audio > AUX In 1 > AUX In2 > Optique > CD
Pour sélectionner un mode de playback directement,	Sur la télécommande ou le panneau avant, appuyez le bouton de mode d'opération directe pour passer d'un mode à un autre.
Pour lire un CD,	Insérez un CD dans la fente du CD et le MEISTERSTÜCK en débutera la lecture.
Pour contrôler le volume,	Sur la télécommande, appuyer sur + ou – ou faites tourner le bouton du volume du MEISTERSTÜCK.

Pour appairer avec des écouteurs Bluetooth,

Sur le MEISTERSTÜCK ou sur la télécommande, dans tous les modes sauf le mode Bluetooth, appuyez et maintenez le bouton  ou encore appuyez une fois sur SETUP, puis + ou - (ou faites tourner le bouton de navigation) pour sélectionner [Écouteur Bluetooth], sélectionnez ensuite [Appairage Bluetooth] puis appuyez sur OK pour confirmer.

La petite icône d'écouteurs Bluetooth  clignote et indique que le MEISTERSTÜCK est prêt à l'appairage. L'icône d'écouteurs Bluetooth  cessera de clignoter une fois l'appairage complété. Le nom des écouteurs Bluetooth appairés est alors indiqué temporairement sur l'affichage.

Note: Le processus d'appairage est effectué automatiquement entre le MEISTERSTÜCK et les écouteurs Bluetooth. Assurez-vous que vos écouteurs Bluetooth soient déjà en mode découverte et prêts à l'appairage, pour plus de détails, veuillez s'il vous plaît vous référer au mode d'emploi de votre appareil Bluetooth.

Pour déconnecter un appareil Bluetooth appairé,

Appuyez une fois sur SETUP, puis + ou - (ou faites tourner le bouton de navigation) pour sélectionner [Écouteurs Bluetooth] puis sélectionnez [Déconnection Bluetooth] puis appuyez sur OK pour confirmer.

## 5 Utilisation des menus



















Le MEISTERSTÜCK contient trois types de menus.

- Le menu de configuration (Pour des paramètres spécifiques en mode playback, ex [Rappel de Pré-programmation] en mode FM)
- Configuration (Pour les paramètres généraux, ex. heure/date, langue etc.)
- Menu principal (Pour accéder aux modes de playback, minuteries de sommeil et sonneries)

Pour accéder aux menus,	Appuyer sur SETUP. Le contenu des menus peut varier selon les divers modes de playback.
Pour sélectionner une option dans les menus,	Sur le MEISTERSTÜCK, faire tourner le bouton de navigation ou appuyer sur + ou – sur la télécommande.
Pour confirmer une sélection sur les menus,	Appuyer sur OK. (Sur le MEISTERSTÜCK, appuyer sur les boutons de navigation)
Pour revenir au niveau du menu précédent,	Appuyer sur ↶.

## 6 Icones affichées



Reférez-vous au tableau ci-dessous pour la légende des icônes affichées.

	Connection Wi-Fi établie (avec puissance du signal).
	Connection Wi-Fi déconnectée.
	Connection LAN établie.
	Connection LAN débranchée.
	Un appareil Bluetooth est connecté.
	Des écouteurs Bluetooth sont connectés.
	Cette station radio est dans la liste préprogrammée.
	Information RDS FM reçue.
	Signal radio reçu (avec puissance du signal).
	Mode de playback de répétition intégrale activé.
	Mode de playback de répétition unique activé.
	Mode de playback aléatoire activé.
	Mode de playback de répétition intégrale et aléatoire activé.
	Minuterie de sommeil activée.
	Diffusion de son stéréo disponible.
	Sortie sonore coupée.
	Appareil USB connecté.
	Playback interrompu.
	Cette station radio est dans la liste préprogrammée.

## 7 Mode de radio FM

### 7.1 Fonctionnement

<p>Pour accéder au mode de radio FM,</p>	<p>Sur la télécommande ou sur le MEISTERSTÜCK, appuyer sur le bouton  ou appuyez une fois sur MENU, puis <b>⏮</b> ou <b>⏭</b> (ou faites tourner le bouton de navigation) pour sélectionner le mode radio FM puis appuyez sur OK pour confirmer.</p>
<p>Pour syntoniser la fréquence manuellement,</p>	<p>Appuyer sur <b>⏮</b> ou <b>⏭</b> Ou appuyez et maintenez le bouton de navigation pour activer la syntonisation automatique.</p>
<p>Pour syntoniser automatiquement la prochaine station disponible,</p>	<p>Appuyer sur <b>⏮</b> ou <b>⏭</b> Ou appuyez et maintenez le bouton de navigation pour activer la syntonisation manuelle.</p>
<p>Pour sauvegarder une station radio dans la liste préprogrammée,</p>	<p>Un maximum de 40 stations radio peut être sauvegardé.</p> <ol style="list-style-type: none"> <li>1. Appuyer sur SETUP jusqu'à ce qu'apparaisse la sauvegarde dans la liste préprogrammée puis appuyer OK pour confirmer.</li> <li>2. Appuyer sur + ou – (ou faites tourner le bouton de navigation) pour sélectionner le numéro de la station préprogrammée puis appuyer OK pour confirmer.</li> </ol>
<p>Pour sauvegarder directement une station radio dans la liste préprogrammée, (1–9),</p>	<p>Syntonisez une station puis appuyez et maintenez un bouton de station préprogrammée (1–9) pour la sauvegarder directement dans la liste préprogrammée.</p>

<p>Pour rappeler une station radio de la liste préprogrammée,</p>	<ol style="list-style-type: none"> <li>1. Appuyer sur FAV</li> <li>2. Appuyer sur + ou – (ou faites tourner le bouton de navigation) pour sélectionner une station préprogrammée puis appuyer OK pour confirmer.</li> </ol> <p>Ou encore appuyez sur un des boutons de stations préprogrammées (0–9) pour y accéder (1–40).</p>
<p>Pour consulter l’information de la station radio (si disponible),</p>	<p>Appuyer plusieurs fois sur INFO.</p>
<p>Pour activer ou désactiver la coupure du son,</p>	<p>Appuyer sur le bouton  ou .</p>

## 7.2 Menu de configuration

En mode FM, appuyez sur SETUP pour accéder au menu de configuration (voir le chapitre “Utilisation des menus”). Les options suivantes sont disponibles et les paramètres courants (si applicables) sont indiquées avec un astérisque (\*).



- [Recherche automatique de stations FM]  
Pour sauvegarder toutes les stations radio dans la liste préprogrammée\*.  
\* Toutes les stations présentement sauvegardées seront effacées.
- [Réglages recherche]  
Pour décider si seules les stations à fort signal sont balayées lors de la syntonisation automatique.
- [Réglages audio]  
Pour écouter la radio en mode stéréo ou mono.
- [Ecouteurs Bluetooth]  
Pour connecter ou déconnecter des écouteurs Bluetooth, voir le chapitre « Opérations de base ».
- [Configuration]  
Voir le chapitre “Configuration”.
- [Menu Principal]  
Pour accéder aux autres modes de playback et la minuterie de sommeil.

## 8 Mode de radio RSN

### 8.1 Fonctionnement

Pour accéder au mode de radio RSN,	Sur la télécommande, appuyer sur le bouton <b>■▲■</b> ou appuyez une fois sur MENU, puis <b>  ◀◀</b> ou <b>▶▶  </b> (ou faites tourner le bouton de navigation) pour sélectionner le mode radio FM puis appuyez sur OK pour confirmer.
Pour rechercher une station radio RSN,	La première fois que le mode RSN est sélectionné, ou si la liste de stations est vide, le MEISTERSTÜCK fera un balayage complet et automatique et sauvegardera toutes les stations disponibles dans la liste.
Pour syntoniser une station,	Appuyer sur <b>  ◀◀</b> ou <b>▶▶  </b> .
Pour sauvegarder une station radio dans la liste préprogrammée,	Un maximum de 40 stations radio peut être sauvegardé. <ol style="list-style-type: none"> <li>1. Appuyer sur FAV jusqu'à ce qu'apparaisse le rappel de la liste préprogrammée puis appuyer OK pour confirmer.</li> <li>2. Appuyer sur + ou – (ou faites tourner le bouton de navigation) pour sélectionner une station préprogrammée puis appuyer OK pour confirmer.</li> </ol>
Pour sauvegarder directement une station radio dans la liste préprogrammée (1–9),	Syntonisez une station puis appuyez et maintenez un bouton de station préprogrammée (1–9) pour la sauvegarder directement dans la liste préprogrammée.



<p>Pour rappeler une station radio de la liste préprogrammée,</p>	<ol style="list-style-type: none"> <li>1. Appuyer sur FAV</li> <li>2. Appuyer sur + ou – (ou faites tourner le bouton de navigation) pour sélectionner une station préprogrammée puis appuyer OK pour confirmer.</li> </ol> <p>Ou encore appuyez sur un des boutons de stations préprogrammées pour y accéder (1–40).</p>
<p>Pour consulter l’information de la station radio (si disponible),</p>	<p>Appuyer plusieurs fois sur INFO.</p>
<p>Pour activer ou désactiver la coupure du son,</p>	<p>Appuyer sur le bouton  ou .</p>

\*L’information RSN (si disponible) comprend: Le nom de la station, le radiotexte (DLS), la force du signal, le type d’émission (PTY), le nom de l’ensemble musical, la fréquence, le taux d’erreur du signal, le débit et l’état audio, le codec et l’heure et la date.

## 8.2 Menu de configuration

En mode RSN, appuyez sur SETUP pour accéder au menu de configuration (voir le chapitre “Utilisation des menus”). Les options suivantes sont disponibles et les paramètres courants (si applicables) sont indiquées avec un astérisque (\*).

- [Liste de stations]  
Pour faire le rappel d’une station de la liste préprogrammée.
- [Recherche complète]  
Pour effectuer un balayage et mémoriser toutes les stations disponibles.
- [Réglage manuel]  
Une liste de stations radio digitales disponibles est affichée pour syntoniser la fréquence manuellement.
- [Élagage invalide]  
Pour enlever toutes les stations non-valides de la liste.

- [DRC]  
Certaines diffusions offrent une compression sur une gamme dynamique (DRC). La compression sur une gamme dynamique d'un signal radio peut augmenter le volume de sons silencieux et réduire le volume de sons plus forts. Vous pouvez sélectionner un niveau bas, élevé ou encore désactivé. Un niveau élevé est recommandé pour un environnement bruyant.
- [Ordre des stations]
  - Pour définir comment les stations sont listées lorsque vous parcourez la liste des stations.  
Les options sont:
    - [Alphanumérique]: organise les stations en ordre alphabétique,
    - [Ensemble]: Liste les groupes de stations diffuses sur le même ensemble, et
    - [Valide]: Liste tout d'abord les stations valides et en ondes, puis les stations hors d'ondes.
- [Ecouteurs Bluetooth]  
Pour connecter ou déconnecter des écouteurs Bluetooth, voir le chapitre « Opérations de base ».
- [Configuration]  
Voir le chapitre "Configuration".
- [Menu principal]  
Pour accéder aux autres modes de playback et la minuterie de sommeil.

## 9 Mode de Radio Internet

### 9.1 Fonctionnement

Pour utiliser la radio internet, une connexion internet Wi-Fi ou Ethernet doit d'abord être établie. (Voir les chapitres « Configuration initiale » et « Réseau »)

<p>Pour accéder au mode de radio internet,</p>	<p>Sur la télécommande, appuyer sur le bouton  ou appuyez une fois sur MENU, puis <b>⏮</b> ou <b>⏭</b> (ou faites tourner le bouton de navigation) pour sélectionner le mode radio FM puis appuyez sur OK pour confirmer.</p>
<p>Pour syntoniser une station de radio ou un podcast,</p>	<p>Voir le chapitre “Liste des stations”.</p>
<p>Pour sauvegarder une station radio dans la liste préprogrammée,</p>	<p>Un maximum de 40 stations radio peut être sauvegardé.</p> <ol style="list-style-type: none"> <li>1. Appuyer sur SETUP jusqu'à ce qu'apparaisse le rappel de la liste préprogrammée puis appuyer OK pour confirmer.</li> <li>2. Appuyer sur + ou – (ou faites tourner le bouton de navigation) pour sélectionner une station préprogrammée puis appuyer OK pour confirmer.</li> </ol>
<p>Pour sauvegarder directement une station radio dans la liste préprogrammée, (1–9),</p>	<p>Syntonisez une station puis appuyez sur un bouton de station préprogrammée (1-9) pour la sauvegarder directement dans la liste préprogrammée</p>

<p>Pour le rappel d'une station radio de la liste préprogrammée,</p>	<ol style="list-style-type: none"> <li>1. Appuyer sur SETUP jusqu'à ce qu'apparaisse le rappel de la liste préprogrammée puis appuyer OK pour confirmer.</li> <li>2. Appuyer sur + ou – (ou faites tourner le bouton de navigation) pour sélectionner une station préprogrammée puis appuyer OK pour confirmer.</li> </ol>
<p>Pour consulter l'information de la station radio (si disponible),</p>	<p>Appuyer plusieurs fois sur INFO.</p>
<p>Pour activer ou désactiver la coupure du son,</p>	<p>Appuyer sur ou le bouton .</p>

\*L'information de la station (si disponible) comprend: L'artiste et le nom de la chanson, la description de la station, le genre et la localisation de la station, la fiabilité du signal, le codec et le taux d'échantillonnage, le tampon de lecture ainsi que la date.

## 9.2 Menu de configuration

En mode de Radio internet, appuyez sur SETUP pour accéder au menu de configuration (voir le chapitre "Utilisation des menus"). Les options suivantes sont disponibles et les paramètres courants (si applicables) sont indiqués avec un astérisque (\*).

- [Dernière écoutés]  
Pour syntoniser les dernières stations écoutées.
- [Liste des stations]  
Pour syntoniser toute station radio internet disponible (Voir le chapitre « Liste des stations »).
- [Ecouteurs Bluetooth]  
Pour connecter ou déconnecter des écouteurs Bluetooth, voir le chapitre « Opérations de base ».
- [Configuration]  
Voir le chapitre "Configuration".

- [Menu Principal]  
Pour accéder aux autres modes de playback et la minuterie de sommeil.

### 9.3 Liste des Stations

Les menus et sous-menus suivants sont disponibles dans la [liste des stations] :

- [Préférés]  
Pour naviguer et syntoniser les stations de radio internet que vous avez ajouté à vos favoris sur le portail web (Voir le chapitre « Utilisation du portail web »)
- [Local (nom de votre localité)]  
Pour naviguer et syntoniser toutes les stations radio disponibles dans votre localité. Les stations sont regroupées en plusieurs catégories.
- [Stations]
  - [Par pays]: Pour naviguer et syntoniser les stations radio disponibles par localité.
  - [Par genre]: Pour naviguer et syntoniser les stations radio par genre.
  - [Chercher stations]: Pour rechercher toute station de radio en entrant des mots-clés.
  - [Stations populaires]: Pour naviguer et syntoniser les stations radio les plus populaires.
  - [Nouvelles stations]: Pour naviguer et syntoniser les plus récentes stations radio.
- [Podcasts]
  - [Par pays]: Pour naviguer et syntoniser les podcasts par localité.
  - [Par genre]: Pour naviguer et syntoniser les podcasts par genre.
  - [Chercher podcasts]: Pour rechercher tout podcast disponible en entrant des mots-clés.
- [Mes Stations ajoutées]  
Pour naviguer et syntoniser les stations radio que vous avez ajouté a « Mes Stations ajoutées » sur le portail web (Voir le chapitre « Utilisation du portail web »).

- [Aide]
  - [Obtenir le code d'accès]: Pour obtenir le code d'accès du MEISTERSTÜCK.
  - [FAQ]: Pour obtenir de l'aide lorsque la radio Internet ne fonctionne pas correctement.

## 9.4 Utilisation du portail web

Le portail du site Web Frontier Silicon Internet Radio vous permet d'organiser vos "Mes favoris" et d'ajouter de nouvelles stations de radio Internet à un ordinateur. Pour ce faire, vous devez tout d'abord vous enregistrer sur le portail.

1. En mode de Radio Internet, appuyer sur SETUP puis rendez-vous à la [Liste des stations] > [Aide] > [Obtenir le code d'accès]. Prenez note du code d'accès.
2. Sur le web, rendez-vous au [www.wifiradio-frontier.com](http://www.wifiradio-frontier.com) via votre navigateur internet.
3. Enregistrez un nouveau profil avec code d'accès.
4. En suivant les instructions du portail web, utilisez les fonctions « Préférés » et « Mes Stations ajoutées » pour ajouter des stations radio.

Les stations ajoutées sur "Préférés" peuvent être accédées via [Préférés] par le mode de radio internet du MEISTERSTÜCK.

Les stations ajoutées à « Mes stations ajoutées » peuvent être accédées via [Mes stations ajoutées] par le mode de radio internet du MEISTERSTÜCK.

## 10 Mode Spotify







### *i*

*Pour faire jouer la musique disponible sur « Spotify », vous devrez installer l'application « Spotify » sur votre téléphone portable, créer un compte et faire l'achat de la version premium (version payante). Votre portable devra aussi être connecté au même réseau Wi-Fi que ce MEISTERSTÜCK.*

*Pour les instructions les plus à jour quant à la configuration de Spotify : [www.spotify.com/connect](http://www.spotify.com/connect)*

### 10.1 Fonctionnement

Votre portable avec Spotify doit être connecté au même réseau Wi-Fi que le MEISTERSTÜCK.

Pour accéder au mode Spotify,	Sur la télécommande, appuyer sur le bouton  ou appuyez une fois sur MENU, puis  ou  (ou faites tourner le bouton de navigation) pour sélectionner le mode radio FM puis appuyez sur OK pour confirmer.
Pour sélectionner un item (chanson, album etc.) et débiter la lecture dans Spotify,	Utilisez l'application Spotify sur votre téléphone portable pour naviguer et sélectionner un item à lire.
Pour faire jouer Spotify via le MEISTERSTÜCK,	Faites jouer une chanson sur Spotify et appuyez sur '  APPAREILS DISPONIBLES'. Choisissez le « MEISTERSTÜCK » depuis la lister d'appareils disponibles et la musique commencera à jouer.
Pour arrêter ou résumer la lecture,	Appuyer sur  .
Pour passer à l'item lu précédent ou suivant,	Appuyer sur  ou  .

<p>Pour sauvegarder un item lu dans la liste préprogrammée,</p>	<p>Un maximum de 10 items peut être sauvegardé.</p> <ol style="list-style-type: none"> <li>1. Appuyer sur SETUP jusqu'à ce qu'apparaisse la sauvegarde a la liste préprogrammée puis appuyer OK pour confirmer.</li> <li>2. Appuyer sur + ou – (ou faites tourner le bouton de navigation) pour sélectionner un numéro d'item préprogrammée puis appuyer OK pour confirmer.</li> </ol>
<p>Pour sauvegarder directement un item dans la liste préprogrammée (1-9),</p>	<p>Sélectionnez un item puis appuyez sur un bouton de station préprogrammée (1-9) pour la sauvegarder directement dans la liste préprogrammée</p>
<p>Pour le rappel d'un item de la liste préprogrammée,</p>	<ol style="list-style-type: none"> <li>1. Appuyer sur SETUP jusqu'à ce qu'apparaisse le rappel de la liste préprogrammée puis appuyer OK pour confirmer.</li> <li>2. Appuyer sur + ou – (ou faites tourner le bouton de navigation) pour sélectionner un item préprogrammé puis appuyer OK pour confirmer.</li> </ol>
<p>Pour consulter l'information de l'item lu (si disponible),</p>	<p>Appuyer plusieurs fois sur INFO.</p>

## 10.2 Menu de configuration

En mode Spotify, appuyez sur SETUP pour accéder au menu de configuration (voir le chapitre "Utilisation des menus"). Les options suivantes sont disponibles et les paramètres courants (si applicables) sont indiquées avec un astérisque (\*).

- [Ecouteurs Bluetooth]
 

Pour connecter ou déconnecter des écouteurs Bluetooth, voir le chapitre « Opérations de base ».
- [Configuration]
 

Voir le chapitre "Configuration".
- [Menu Principal]
 

Pour accéder aux autres modes de playback et la minuterie de sommeil.



## 11 Mode de lecture

### AVERTISSEMENT!

#### Risque d'endommagement!









Une manipulation incorrecte du MEISTERSTÜCK peut l'endommager.





- Ne branchez pas le MEISTERSTÜCK directement au port USB d'un ordinateur ou à tout autre medium de Storage tel un disque dur externe.

### *i*

*Le mode de lecture peut lire des fichiers audio entreposés sur une clé USB ou depuis un serveur media (UPnP) partageant le même réseau Wi-Fi que le MEISTERSTÜCK.*

### 11.1 Fonctionnement

Pour accéder au mode de lecture,	Sur la télécommande, appuyer sur le bouton  ou appuyez une fois sur MENU, puis  ou  (ou faites tourner le bouton de navigation) pour sélectionner le mode de lecture puis appuyez sur OK pour confirmer.
Pour lire les fichiers audio sauvegardés sur une clé USB,	Connectez la clé USB au port USB du MEISTERSTÜCK. Appuyez ensuite sur SETUP et sélectionnez [USB Playback] depuis le menu de configuration (voir le chapitre « menu de configuration » à la page suivante).
Pour arrêter ou résumer la lecture,	Appuyer sur  .
Pour passer à l'item lu précédent ou suivant,	Appuyer sur  ou  .
Pour une recherche rapide au sein d'un fichier audio,	Pendant la lecture, appuyer et tenir  ou  .

Pour ajouter un fichier audio à “Ma Playlist”,	Appuyer et maintenir ►   ou le bouton de navigation lorsque le fichier est souligné dans le menu de sélection.
Pour sélectionner un mode de lecture,	Appuyer sur  à répétition. <ul style="list-style-type: none"> <li>▪  = Répéter tout</li> <li>▪  = Répéter un fichier</li> <li>▪  = Lecture aléatoire</li> <li>▪  = Répétition et Lecture</li> </ul>
Pour consulter l’information du fichier audio (si disponible),	Appuyer plusieurs fois sur INFO.

## 11.2 Menu de configuration

Appuyer sur SETUP en mode de lecteur musical pour accéder au menu de configuration (voir le chapitre « Utilisation des menus »). Les options suivantes sont disponibles et les paramètres courants (si applicables) sont indiquées avec un astérisque (\*).

- [Medias partagés]

Pour rechercher des fichiers audio sur les réseaux Wi-Fi ou Ethernet. Une fois le serveur média trouvé, un menu de sélection apparaîtra pour la sélection de fichiers audio pour la lecture depuis le MEISTERSTÜCK.
- [Lire USB]

Pour rechercher des fichiers audio sur la clé USB. Une fois la clé USB trouvée, un menu de sélection apparaîtra pour la sélection de fichiers audio pour la lecture depuis le MEISTERSTÜCK.
- [Ma liste de lecture]

Pour naviguer et faire la lecture de fichiers audio sauvegardés sur “Ma playlist”.
- [Répéter la lecture]

Pour activer ou désactiver le mode de répétition de lecture du dossier/de la playlist courante.

- [Lecture aléatoire]  
Pour activer ou désactiver le mode de répétition de lecture du dossier/de la playlist courante.
- [Vider ma liste de lecture]  
Pour effacer les entrées de “ Ma liste de lecture ”.
- [Élaguer serveurs]  
Si ce paramètre est réglé à “Oui”, les serveurs medias inactifs seront affichés. Vous pouvez sélectionner un serveur media et « l'éveiller » (fonction WOL “réveil par LAN”)
- [Ecouteurs Bluetooth]  
Pour connecter ou déconnecter des écouteurs Bluetooth, voir le chapitre « Opérations de base ».
- [Configuration]  
Voir le chapitre “Configuration”.
- [Menu Principal]  
Pour accéder aux autres modes de playback et la minuterie de sommeil.

## 12 Mode Bluetooth

Le MEISTERSTÜCK peut connecter aux lecteurs Bluetooth (ex. téléphone portable) a une portée d'environ 10 mètres (30 pieds).









### 12.1 Appairage

1. Sur le MEISTERSTÜCK ou sur la télécommande, appuyer sur le bouton  ou appuyez une fois sur MENU, puis + ou - (ou faites tourner le bouton de navigation) pour sélectionner le mode Bluetooth puis appuyez sur OK pour confirmer.

La petite icône Bluetooth  clignotera indiquant que le MEISTERSTÜCK est prêt à appairer.

2. Sur votre lecteur Bluetooth, activez la fonction Bluetooth et recherchez les appareils Bluetooth disponibles.
3. Sélectionnez "MEISTERSTÜCK" parmi la liste d'appareils Bluetooth pour débiter l'appairage.
4. L'icône Bluetooth  arrêtera de clignoter lorsque l'appairage sera complet.

### 12.2 Fonctionnement

Pour accéder au mode Bluetooth,	Sur la télécommande, appuyer sur le bouton  ou appuyez une fois sur MENU, puis  ou  (ou faites tourner le bouton de navigation) pour sélectionner le mode Bluetooth puis appuyez sur OK pour confirmer.
Pour débiter la lecture,	Sélectionnez un fichier audio depuis votre lecteur Bluetooth et débitez la lecture.
Pour arrêter et résumer la lecture,	Appuyer sur  .
Pour passer à l'item lu précédent ou suivant,	Appuyer sur  ou  .
Pour une recherche rapide au sein d'un fichier audio,	Pendant la lecture, appuyer et tenir  ou  .

<p>Pour déconnecter la connexion Bluetooth,</p>	<ul style="list-style-type: none"> <li>▪ Changez à un autre mode de lecture ou,</li> <li>▪ Sélectionnez [BT disconnect] depuis le menu de configuration (voir ci-dessous), ou</li> <li>▪ Appuyez sur, et maintenez .</li> </ul>
<p>Pour consulter l'information du fichier audio (si disponible),</p>	<p>Appuyer plusieurs fois sur INFO.</p>

### 12.3 Menu de configuration



Appuyer sur SETUP en mode Bluetooth pour accéder au menu de configuration (voir le chapitre « Utilisation des menus »). Les options suivantes sont disponibles et les paramètres courants (si applicables) sont indiquées avec un astérisque (\*).

- [Déconnecter Bluetooth]  
Pour déconnecter le mode de connexion Bluetooth.
- [Voir les détails]
  - [Info Bluetooth]: Pour obtenir l'état de la connexion Bluetooth en cours.
  - [Appareil connecté]: Pour obtenir le nom de l'appareil Bluetooth connecté en cours.
- [Configuration]  
Voir le chapitre "Configuration".
- [Menu Principal]  
Pour accéder aux autres modes de playback et la minuterie de sommeil.

## 13 Mode AUX In 1

### 13.1 Fonctionnement

Votre lecteur externe (ex. lecteur mp3) doit être connecté à la prise auxiliaire 1 du MEISTERSTÜCK à l'aide d'un câble audio (avec un connecteur 3.5 mm non compris).

Pour accéder au mode AUX in 1,	Sur la télécommande ou sur le MEISTERSTÜCK, pour alterner à l'auxiliaire 1, appuyer sur le bouton  ou appuyez une fois sur MENU, puis <b>⏮</b> ou <b>⏭</b> (ou faites tourner le bouton de navigation) pour sélectionner le mode de lecture puis appuyez sur OK pour confirmer.
Pour débiter et contrôler la lecture,	Effectuez toutes les opérations de lecture depuis le lecteur externe.
Pour activer ou désactiver la coupure du son,	Appuyer sur  ou le bouton <b>⏭</b> .

### 13.2 Menu de configuration



Appuyer sur SETUP en mode AUX In 1 pour accéder au menu de configuration (voir le chapitre « Utilisation des menus »). Les options suivantes sont disponibles et les paramètres courants (si applicables) sont indiquées avec un astérisque (\*).

- [Ecouteurs Bluetooth]
  - Pour connecter ou déconnecter des écouteurs Bluetooth, voir le chapitre « Opérations de base ».
- [Configuration]
  - Voir le chapitre "Configuration".
- [Menu Principal]
  - Pour accéder aux autres modes de playback et la minuterie de sommeil.

## 14 Mode AUX In 2

### 14.1 Opération

Votre lecteur externe (ex. lecteur mp3) doit être connecté à la prise auxiliaire 2 du MEISTERSTÜCK à l'aide d'un câble audio (avec un connecteur 3.5 mm non compris).

Pour accéder au mode AUX in 2,	Sur la télécommande ou sur le MEISTERSTÜCK, pour alterner à l'auxiliaire 2, appuyer sur le bouton  ou appuyez une fois sur MENU, puis <b>⏮</b> ou <b>⏭</b> (ou faites tourner le bouton de navigation) pour sélectionner le mode de lecture puis appuyez sur OK pour confirmer.
Pour débiter et contrôler la lecture,	Effectuez toutes les opérations de lecture depuis le lecteur externe.
Pour activer ou désactiver la coupure du son,	Appuyer sur  ou le bouton <b>⏭</b> .

### 14.2 Menu de configuration



Appuyer sur SETUP en mode AUX In 2 pour accéder au menu de configuration (voir le chapitre « Utilisation des menus »). Les options suivantes sont disponibles et les paramètres courants (si applicables) sont indiquées avec un astérisque (\*).

- [Ecouteurs Bluetooth]
  - Pour connecter ou déconnecter des écouteurs Bluetooth, voir le chapitre « Opérations de base ».
- [Configuration]
  - Voir le chapitre “Configuration”.
- [Menu Principal]
  - Pour accéder aux autres modes de playback et la minuterie de sommeil.

## 15 Mode Optique

### 15.1 Fonctionnement

Votre lecteur externe (ex. amplificateur audio) doit être connecté à la prise optique du MEISTERSTÜCK à l'aide d'un câble audio (connecteur optique non compris)

Pour accéder au mode optique,	Sur la télécommande, appuyer sur le bouton  OPT ou appuyez une fois sur MENU, puis <b>II&lt;&lt;</b> ou <b>&gt;&gt;II</b> (ou faites tourner le bouton de navigation) pour sélectionner le mode de lecture puis appuyez sur OK pour confirmer.
Pour débiter et contrôler la lecture,	Effectuez toutes les opérations de lecture depuis le lecteur externe.
Pour activer ou désactiver la coupure du son,	Appuyer sur  ou le bouton <b>II</b> .

### 15.2 Menu de configuration

Appuyer sur SETUP en mode optique pour accéder au menu de configuration (voir le chapitre « Utilisation des menus »). Les options suivantes sont disponibles et les paramètres courants (si applicables) sont indiquées avec un astérisque (\*).

- [Ecouteurs Bluetooth]  
Pour connecter ou déconnecter des écouteurs Bluetooth, voir le chapitre « Opérations de base ».
- [Configuration]  
Voir le chapitre “Configuration”.
- [Menu Principal]  
Pour accéder aux autres modes de playback et la minuterie de sommeil.

#### ***i***

*L'entrée optique ne supporte que le PCM linéaire, 2 chaînes ou une source de musique 16 bit ou 24bit.*



## 16 Mode CD

### AVERTISSEMENT!













#### Risque d'endommagement!

Une manipulation incorrecte du MEISTERSTÜCK peut l'endommager.

- N'insérez pas de mini-CD ou de disque de format non-supporté par le MEISTERSTÜCK.

### 16.1 Fonctionnement

Le MEISTERSTÜCK peut lire des fichiers audio enregistrés sur un CD, CD-R et CD-RW audio. La lecture dépend aussi de la qualité du disque.

Pour accéder au mode CD,	Sur la télécommande ou sur le MEISTERSTÜCK, appuyer sur le bouton  ou appuyez une fois sur MENU, puis  ou  (ou faites tourner le bouton de navigation) pour sélectionner le mode Bluetooth puis appuyez sur OK pour confirmer.
Pour arrêter ou résumer la lecture,	Appuyer sur  .
Pour passer à l'item lu précédent ou suivant,	Appuyer sur  .
Pour passer à l'item lu précédent ou suivant,	Appuyer sur  ou  .
Pour une recherche rapide au sein d'un fichier audio,	Pendant la lecture, appuyer et tenir  ou  .
Pour sélectionner un mode de lecture,	Appuyer sur FAV à répétition. <ul style="list-style-type: none"> <li>▪  = Répéter tout</li> <li>▪  = Répéter un fichier</li> <li>▪  = Lecture aléatoire</li> </ul>

Pour consulter l'information du fichier audio (si disponible),

Appuyer plusieurs fois sur INFO.

## 16.2 Menu de configuration

Appuyer sur SETUP en mode CD pour accéder au menu de configuration (voir le chapitre « Utilisation des menus »). Les options suivantes sont disponibles et les paramètres courants (si applicables) sont indiqués avec un astérisque (\*).

- [Ecouteurs Bluetooth]
 

Pour connecter ou déconnecter des écouteurs Bluetooth, voir le chapitre « Opérations de base ».
- [Configuration]
 

Voir le chapitre “Configuration”.
- [Menu Principal]
 

Pour accéder aux autres modes de playback et la minuterie de sommeil.

## 17 Minuterie de sommeil

La minuterie de sommeil configure la durée avant que le MEISTERSTÜCK ne se désactive automatiquement.

1. Dans tout mode de lecture, appuyer sur SETUP et sélectionner [Menu Principal] puis [Mode sommeil].

Ou encore, appuyez directement sur le bouton SLEEP sur la télécommande pour active ou désactiver la minuterie de sommeil.

2. Appuyer sur + ou – (ou faire tourner le bouton de navigation) ou sélectionnez un mode de sommeil (5, 10, 15, 20, 25, 30, 35, 40, 45, 50, 55, 60, 65, 70, 75, 80, 85, 90, 95, 100, 105, 110, 115 ou 120 min).
3. Appuyer sur OK pour confirmer la sélection.

Lorsque la minuterie de sommeil est active, la minuterie de sommeil est activée, l'icône de la minuterie de sommeil () et le temps restant seront affichés. Pour annuler la minuterie de sommeil, sélectionnez [Mode veille désactivé].

## 18 Paramètres du Système

### 18.1 Accès au paramètres du système

- Dans tout mode de lecture, appuyez sur SETUP et sélectionnez [Configuration]
- Reférez-vous aux chapitres ci-dessous pour les détails de chaque option de réglage. Les paramètres courants (si applicables) sont indiqués avec un astérisque (\*).
- Voir le chapitre “Utilisation des menus” pour naviguer et effectuer les sélections au sein des paramètres du système.

### 18.2 Égaliseur

Sélectionnez une des options de l'égaliseur sonore pour ajuster le son selon votre préférence.

- [Son 3D]  
Le son 3D activé augmente la zone stéréo améliorant de ce fait la profondeur de la musique lue.
- [Puissance sonore]  
Le niveau sonore actif augmente les niveaux de basse et d'aigues pour accommoder le volume en cours de manière à ce que les sons délicats soient clairement entendus lorsque vous écoutez paisiblement votre musique.
- [Basses]  
Ajustez le niveau de basse pour adapter le son de la lecture.
- [Aigues]  
Ajustez le niveau des aigues pour adapter le son de la lecture.
- Sélectionnez une des options d'égaliseur de son prédéfinies comprenant: [Bémol], [Jazz], [Rock], [Classique] et [Pop].

### 18.3 Réseau

- [Assistant de Réseau]  
Pour établir une connexion de réseau.
- [Réglage PBC WLAN]  
Sélectionnez cette option si votre routeur sans fil supporte à la fois les méthodes de configuration WPS et PBC.

- [Voir configurations]  
Pour voir la configuration courante du réseau.
- [Région WLAN]  
Pour sélectionner une région WLAN.
- [Config. manuelle]  
Sous l'option [Sans Fil], sélectionnez [DHCP activé] pour automatiquement allouer l'adresse IP ou [DHCP désactivé] pour le faire manuellement.
- [Configuration PIN NetRemote]  
Pour configurer un NIP NetRemote.
- [Profil réseau]  
Pour afficher une liste de réseaux sauvegardés par le MEISTERSTÜCK.
- [Effacer les paramètres réseau]  
Pour effacer tous les paramètres réseau.
- [Garder le réseau connecté]  
Pour garder le réseau connecté. Ceci vous permet d'éveiller le MEISTERSTÜCK du mode de veille via une application à distance.

## 18.4 Heure/date

- [Réglage heure et date]  
Pour régler l'heure et la date.
- [MAJ Automatique]  
Pour sélectionner une source (Radio, réseau Internet ou aucune mise à jour) pour la mise à jour automatique de l'heure.
- [Réglage format]  
Pour régler l'heure en format 12 ou 24-heures.
- [Réglage du fuseau horaire]  
Pour régler le fuseau horaire.
- [Heure d'été?]  
Pour activer ou désactiver l'heure avancée.

## 18.5 Mode de Veille inactif

- Cette option configure la durée de temps avant que le MEISTERSTÜCK s'éteigne automatiquement. Les options comprennent: hors-service, 2, 4, 5 et 6 heures.

## 18.6 Langue

- Cette option règle la langue du menu. Les options comprennent: Anglais, Allemand, Danois, Espagnol, Français, Italien, Néerlandais, Norvégien, Polonais, Portugais, Finnois, Suédois et Turc.

## 18.7 Réglages d'origine

- Cette option efface tous les paramètres définis par l'utilisateur et les remplace par les paramètres d'origine.

## 18.8 MAJ Logiciel

- [MAJ automatique]

Pour configurer la vérification automatique de mise à jour.

- [Vérifier maintenant]

Pour vérifier pour une mise à jour immédiatement.

Si un nouveau logiciel est disponible, le MEISTERSTÜCK vous demandera si vous voulez procéder à la mise à jour.

Avant la mise à jour du logiciel, assurez-vous que le MEISTERSTÜCK soit connecté à une source d'alimentation électrique stable. L'interruption de l'alimentation pendant une mise à jour peut endommager le MEISTERSTÜCK.

## 18.9 Assistant réglages

- Pour procéder à la configuration initiale (Voir le chapitre configuration initiale)

## 18.10 Informations

- Ceci indique la version courante du logiciel, la version de Spotify, l'identifiant radio et le nom d'utilisateur.

## 18.11 Rétroéclairage

- [Niveau de Dimmer]

Pour sélectionner le niveau de luminosité de l'affichage. Les options comprennent: [Haut], [Moyen], [Bas] ou [Auto].

Si [Auto] est sélectionné, le niveau d'intensité est automatiquement ajusté par rapport au capteur du niveau de lumière ambiante situé à l'avant du MEISTERSTÜCK.

## 18.12 Multi-room

Votre MEISTERSTÜCK peut être utilisé avec d'autres produits compatibles dans le cadre d'un système multi-pièces. Les produits sous le même réseau Wi-Fi et synchronisés dans le même groupe multi-pièces peuvent jouer le même contenu au sein de votre foyer. Vous pouvez également créer de multiples groupes pour différentes parties de votre foyer ou pour différents utilisateurs.

Vous pouvez configurer les groupes multi-pièces au sein des paramètres du système avec les options suivantes: [Voir les détails]

Pour constater l'état de votre groupe multi-pièces:

- [Degroupé]: le MEISTERSTÜCK ne fait pas partie d'un groupe.
- [Server]: le MEISTERSTÜCK envoie du contenu audio à d'autres membres du groupe.
- [Client]: le MEISTERSTÜCK reçoit du contenu audio depuis un autre produit au sein du groupe.

### ▪ [Créer un nouveau groupe]

Pour créer un nouveau groupe multi-pièces.

### ▪ [Ajouter au groupe]

Pour ajouter d'autres produits compatibles au groupe multi-pièces courant.

### ▪ [Inscrivez clients actuels]

Pour voir la liste des produits compatibles recevant du contenu audio du MEISTERSTÜCK.

### ▪ [Quitter le groupe]

Pour retirer des produits compatibles d'un groupe multi-pièces.

### ▪ [Démanteler le groupe]

Pour dissoudre un groupe multi-pièces. Chaque produit au sein du groupe sera alors opéré individuellement.

## 19 Utilisation de l'appli UNDOK<sup>MD</sup> pour contrôler le MEISTERSTÜCK

Le MEISTERSTÜCK est compatible avec l'appli UNDOK<sup>MD</sup> de Frontier Silicon. L'appli offre une fonctionnalité de télécommande pour les modules audio de base FS avec un appareil intelligent iOS ou Androïde.

Pour installer et utiliser l'appli UNDOK<sup>MD</sup>:

1. Téléchargez l'appli UNDOK<sup>MD</sup> depuis l'“App Store” ou “Google Play” et installez-la sur votre appareil intelligent iOS ou Androïde.



2. Connectez votre appareil au même réseau Wi-Fi que le MEISTERSTÜCK.
3. Démarrez l'appli UNDOK<sup>MD</sup> sur votre appareil intelligent. L'appli recherchera alors les systèmes audio compatibles. Vous pouvez aussi appuyer sur “Configuration d'un système audio” pour commencer à rechercher les systèmes audio.

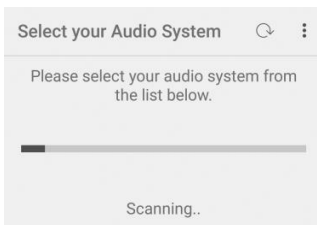

4. Sélectionnez le “MEISTERSTÜCK” parmi la liste des systèmes audio disponibles.

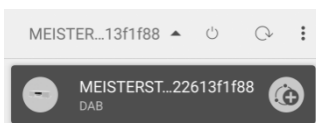



5. Contrôlez le MEISTERSTÜCK via l'appli UNDOK<sup>MD</sup>

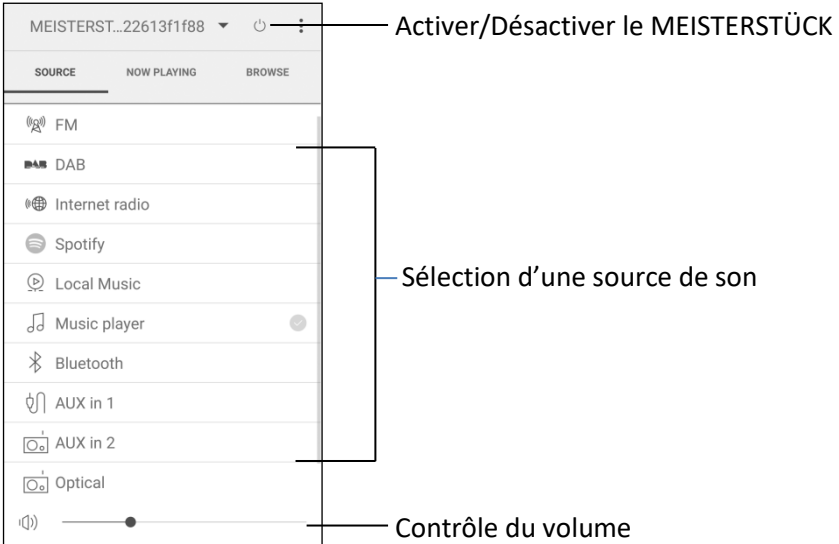

Votre MEISTERSTÜCK peut être utilisé avec d'autres produits compatibles dans le cadre d'un système multi-pièces. Vous pouvez utiliser l'appli UNDOK<sup>MD</sup> pour gérer les groupes multi-pièces. Pour ce faire:

- Appuyer sur l'icône d'édition de groupe (🔗) dans la liste de systèmes audio disponible.



- Ajoutez ou enlevez le MEISTERSTÜCK d'un ou de groupes multi-pièces, changez ou effacez le nom d'un groupe tel que requis.

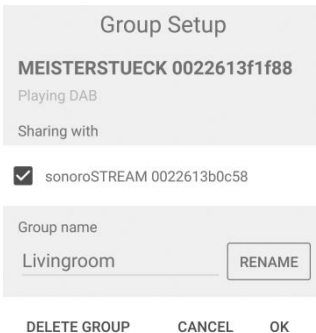

## 20 Dépannage

Des défauts peuvent survenir avec tout équipement électrique. Ceci n'est pas nécessairement dû à une défaillance, de ce fait, vérifiez parmi le tableau suivant afin de voir si vous pouvez régler le problème vous-même.

Défaillance	Cause possible	Solution
Pas d'alimentation	Le câble d'alimentation n'est pas connecté correctement.	Connectez le câble d'alimentation correctement.
Le MEISTERSTÜCK ne répond pas.	Une erreur est présente dans le MEISTERSTÜCK.	Déconnectez puis reconnectez la fiche d'alimentation puis remettez le MEISTERSTÜCK en marche à nouveau.
La télécommande ne fonctionne pas ou fonctionne sporadiquement.	La distance du MEISTERSTÜCK est trop grande.	Réduisez la distance entre la télécommande et le MEISTERSTÜCK.
	La pile est à plat.	Remplacez la pile.
Pas de son ou son de piètre qualité La sonnerie ne fonctionne pas.	Le son est éteint.	Ajustez le volume.
	Les écouteurs sont branchés.	Débranchez les écouteurs.
	Le MEISTERSTÜCK n'est pas ajusté au bon mode de lecture.	Sélectionnez un autre mode de lecture.
	Réception FM/RSN ou Internet de piètre qualité.	Allongez/ajustez l'antenne FM/RSN ou vérifiez la connexion Wi-Fi.
	Il y a de l'interférence radio.	Gardez le MEISTERSTÜCK à l'écart des autres appareils électroniques.

Défectuosité	Cause possible	Solution
	La sonnerie n'est pas activée.	Activez la sonnerie.
	Le volume de la sonnerie est trop bas.	Augmentez le volume de la sonnerie.
Impossible de connecter au réseau Wi-Fi.	Le routeur n'est pas en marche ou ne fonctionne pas correctement.	Mettez votre routeur en marche ou vérifiez l'état du routeur.
	La méthode de configuration est incorrecte.	Vérifiez que votre routeur supporte le WPS et utilise la méthode de configuration appropriée (PBC or PIN). Configurez à nouveau les paramètres Wi-Fi.
La station de radio internet parfois ne fonctionne pas.	Certaines stations ne peuvent accommoder qu'un nombre limité d'auditeurs.	Essayez à nouveau plus tard.
	La station n'émet pas.	Essayez à nouveau plus tard.
Impossible de connecter au réseau Wi-Fi.	Le routeur n'est pas en marche ou ne fonctionne pas correctement.	Mettez votre routeur en marche ou vérifiez l'état du routeur.
La lecture CD ne commence pas.	Le format CD n'est pas supporté.	Insérez un CD de format adéquat dans la fente CD.
	Le CD est sale.	Nettoyez le CD.

Défectuosité	Cause possible	Solution
	Le CD est endommagé.	Insérez un CD différent dans la fente CD.
L'appareil USB ne fonctionne pas.	La lecture USB n'est pas supportée.	Vérifiez les fichiers et le système de fichiers sur l'appareil USB.
	L'appareil USB ne charge pas.	Vérifiez le câble USB.

## 21 Nettoyage

### AVERTISSEMENT!

#### **Endommagement suite à un nettoyage inadéquat!**

Un nettoyage inadéquat peut endommager le MEISTERSTÜCK ou causer l'arrêt de certaines fonctions.

- Ne jamais employer des produits nettoyants abrasifs ou à base de solvants car ceux-ci peuvent endommager la surface du MEISTERSTÜCK.
- Ne jamais utiliser d'air chaud ou comprimé pour sécher le MEISTERSTÜCK.
- Les coins et cotés du MEISTERSTÜCK sont vulnérables à la pression. Veuillez s'il vous plaît protéger ces régions afin d'éviter qu'elles subissent une pression excessive

#### **Nettoyage des empreintes et saletés légères**

- Nettoyer uniquement l'extérieur du MEISTERSTÜCK avec un linge doux et sec

#### **Nettoyage des saletés plus importantes**

- Nettoyer uniquement l'extérieur du MEISTERSTÜCK avec un linge légèrement humide puis l'essuyer avec un linge doux et sec

## 22 Garantie

Lors de la soumission de réclamations de garantie, ce qui suit s'applique sans restreindre vos droits:

- Les réclamations de garantie ne peuvent être invoquées que pendant une période maximale de 2 ans (1 an en Amérique du Nord et en Australie) calculée depuis la date d'achat.
- sonoro audio GmbH, à sa discrétion et à ses frais, effectuera la réparation ou le remplacement de tout défaut matériel ou de fabrication pendant la période de garantie
- En cas de réclamation, veuillez s'il vous plait contacter notre département de service à la clientèle. Vous trouverez les détails sous « Données de contact » ou au [www.sonoro.de](http://www.sonoro.de).
- Aucune nouvelle période de garantie ne débute suite au remplacement ou à la réparation du MEISTERSTÜCK. La période de garantie de 2 ans (1 an en Amérique du Nord et en Australie) depuis la date d'achat demeure applicable.
- Sont exclus de la garantie les piles, les dégâts causés par une utilisation inadéquate, l'usure normale ainsi que les défauts n'affectant la valeur ou l'utilisation du MEISTERSTÜCK que de façon minimale. Toute autre modification n'étant pas effectuée par notre centre de service autorisé invaliderait également la garantie.

sonoro audio GmbH

Nordkanalallee 94

41464 Neuss

Germania

Telefono: +49 2131 8834-141

Fax: +49 2131 7517-599

E-mail: [support@sonoro.de](mailto:support@sonoro.de)

Internet: [www.sonoro.de](http://www.sonoro.de)

# MEISTERSTÜCK (SO-610)

---

## 2.1 Sistema audio stereo



**Manuale operativo**



## Sommario

<b>1</b>	<b>Introduzione</b> .....	<b>172</b>
1.1	Dati di contatto.....	172
1.2	Destinazione d'uso .....	173
<b>2</b>	<b>Imparare a conoscere MEISTERSTÜCK</b> .....	<b>173</b>
2.1	Ambito della fornitura .....	173
2.2	Comandi e porte.....	174
2.3	Dati tecnici .....	179
2.4	Marchi di approvazione e certificati .....	180
<b>3</b>	<b>Per iniziare</b> .....	<b>181</b>
3.1	Disimballare MEISTERSTÜCK .....	181
3.2	Inserire la batteria nel telecomando .....	181
3.3	Usare le antenne .....	182
3.4	Eseguire la configurazione iniziale .....	183
<b>4</b>	<b>Operazioni di base</b> .....	<b>185</b>
<b>5</b>	<b>Uso dei menù</b> .....	<b>187</b>
<b>6</b>	<b>Icone sullo schermo</b> .....	<b>188</b>
<b>7</b>	<b>Modalità radio FM</b> .....	<b>189</b>
7.1	Operazioni .....	189
7.2	Menù di configurazione .....	190
<b>8</b>	<b>Modalità radio DAB</b> .....	<b>192</b>
8.1	Operazioni .....	192
8.2	Menù di configurazione .....	193
<b>9</b>	<b>Modalità radio via Internet</b> .....	<b>195</b>
9.1	Operazioni.....	195
9.2	Menù di configurazione .....	196
9.3	Lista delle stazioni .....	197
9.4	Uso del portale web .....	198
<b>10</b>	<b>Modalità Spotify</b> .....	<b>199</b>
10.1	Operazioni .....	199
10.2	Menù di configurazione .....	201
<b>11</b>	<b>Modalità My Music</b> .....	<b>202</b>
11.1	Operazioni .....	202
11.2	Menù di configurazione .....	203
<b>12</b>	<b>Modalità Bluetooth</b> .....	<b>205</b>
12.1	Collegamento .....	205
12.2	Operazioni.....	205
12.3	Menù di configurazione .....	206

<b>13</b>	<b>Modalità AUX In 1</b> .....	<b>207</b>
13.1	Operazioni .....	207
13.2	Menù di configurazione .....	207
<b>14</b>	<b>Modalità AUX In 2</b> .....	<b>208</b>
14.1	Operazioni .....	208
14.2	Menù di configurazione .....	208
<b>15</b>	<b>Modalità ottica</b> .....	<b>209</b>
15.1	Operazioni .....	209
15.2	Menù di configurazione .....	209
<b>16</b>	<b>Modalità CD</b> .....	<b>210</b>
16.1	Operazioni.....	210
16.2	Menù di configurazione .....	211
<b>17</b>	<b>Timer di spegnimento automatico</b> .....	<b>212</b>
<b>18</b>	<b>Impostazioni di sistema</b> .....	<b>213</b>
18.1	Accesso alle impostazioni di sistema.....	213
18.2	Equalizzatore .....	213
18.3	Rete .....	214
18.4	Data/ora .....	214
18.5	Stand-by inattivo.....	215
18.6	Lingua.....	215
18.7	Reset di fabbrica .....	215
18.8	Aggiornamento software .....	215
18.9	Configurazione guidata .....	216
18.10	Info .....	216
18.11	Luce posteriore.....	216
18.12	Funzionalità Multi-Room.....	216
<b>19</b>	<b>Uso dell'app UNDOK™ per controllare MEISTERSTÜCK</b> .....	<b>218</b>
<b>20</b>	<b>Risoluzione dei problemi</b> .....	<b>220</b>
<b>21</b>	<b>Pulizia</b> .....	<b>223</b>
<b>22</b>	<b>Garanzia</b> .....	<b>224</b>

# 1 Introduzione

Grazie per aver acquistato MEISTERSTÜCK. Questo manuale operativo e le disposizioni di sicurezza forniscono tutte le informazioni necessarie per usare MEISTERSTÜCK in modo sicuro e senza problemi.

- Leggere interamente il manuale operativo e le disposizioni di sicurezza prima di usare MEISTERSTÜCK.
- Conservare il manuale operativo e le disposizioni di sicurezza come riferimento per il futuro.
- Se si consegna MEISTERSTÜCK ad una terza parte, fornire loro anche il manuale operativo e le disposizioni di sicurezza.
- La mancata osservanza del manuale operativo e delle disposizioni di sicurezza può provocare gravi lesioni o danneggiare MEISTERSTÜCK.
- Non ci assumiamo alcuna responsabilità per i danni derivanti dalla mancata osservanza delle istruzioni contenute in questo manuale operativo e nelle disposizioni di sicurezza.

Le figure contenute in questo manuale operativo servono ad illustrare le azioni necessarie per utilizzare MEISTERSTÜCK.

Buon divertimento con MEISTERSTÜCK!

## 1.1 Dati di contatto

Indirizzo	sonoro audio GmbH, Nordkanalallee 94, 41464 Neuss, Germania
Telefono	+49 2131 8834-141
Fax	+49 2131 7517-599
E-mail	support@sonoro.de
Internet	www.sonoro.de

## 1.2 Destinazione d'uso

MEISTERSTÜCK è concepito solo per un uso personale. Non è concepito per un uso commerciale. MEISTERSTÜCK è concepito esclusivamente per le seguenti attività:

- Riproduzione radio FM/DAB+/Internet e servizio streaming Spotify.
- Riproduzione CD audio da 12 cm e disco CD MP3/WMA.
- Riproduzione audio da dispositivi esterni connessi tramite AUX In, porta USB o ingresso ottico.
- Riproduzione audio da dispositivi con Bluetooth abilitato (ad es. cellulari).
- Trasferimento musica a cuffie Bluetooth.
- Caricamento di dispositivi esterni collegati tramite porta USB.

Ogni altro uso è considerato improprio ed è vietato. Non ci assumiamo alcuna responsabilità per danni derivanti da un uso improprio.

## 2 Imparare a conoscere MEISTERSTÜCK

### 2.1 Ambito della fornitura

Oltre allo stesso MEISTERSTÜCK, nell'ambito della fornitura sono compresi anche i seguenti accessori:

- Telecomando
- Elemento ad un pulsante (CR2032, 3 V)
- Cavo di alimentazione
- Cavo antenna FM/DAB
- Antenna telescopica FM/DAB
- Antenna WiFi esterna
- Guida rapida
- Manuale operativo
- Disposizioni di sicurezza
- Biglietto d'auguri
- Dépliant della collezione audio sonoro
- Dépliant su Spotify
- Foglio con gli indirizzi per l'assistenza
- Guanti

## 2.2 Comandi e porte

### Vista dal davanti

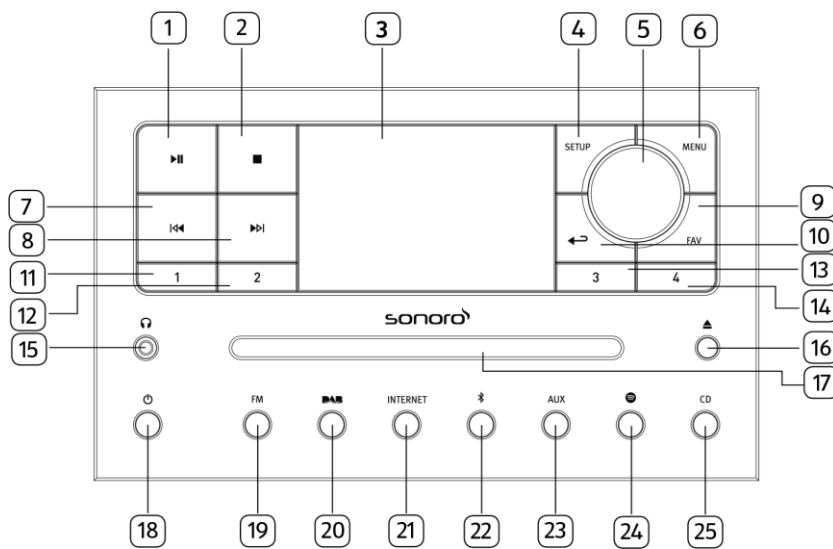

- |   |  |
|---|--|
| 1. Tasto Play/Pausa (▶▶  )                            | 14. Tasto preset 4 (4)                     |
| 2. Tasto Stop (■)                                     | 15. Jack per cuffie (🎧)                    |
| 3. Schermo  | 16. Tasto di espulsione CD (▲)             |
| 4. Tasto di configurazione (SETUP)                    | 17. Alloggiamento CD                       |
| 5. Manopola del volume, manopola di navigazione       | 18. Tasto Stand-by (🔌)                     |
| Tasto OK (premere la manopola)                        | 19. Modalità radio FM (FM)                 |
| 6. Tasto del menù (MENU)                              | 20. Modalità radio DAB (DAB)               |
| 7. Tasto sinistro, passa all'elemento precedente (◀◀) | 21. Modalità radio via Internet (INTERNET) |
| 8. Tasto destro, passa all'elemento successivo (▶▶)   | 22. Modalità Bluetooth (📶)                 |
| 9. Tasti dei preferiti (FAV)                          | 23. Modalità ingresso ausiliario 1/2 (AUX) |
| 10. Tasto Indietro (◀)                                | 24. Modalità Spotify (🎵)                   |
| 11. Tasto preset 1 (1)                                | 25. Modalità CD (CD)                       |
| 12. Tasto preset 2 (2)                                |  |
| 13. Tasto preset 3 (3)                                |  |

## Vista da dietro

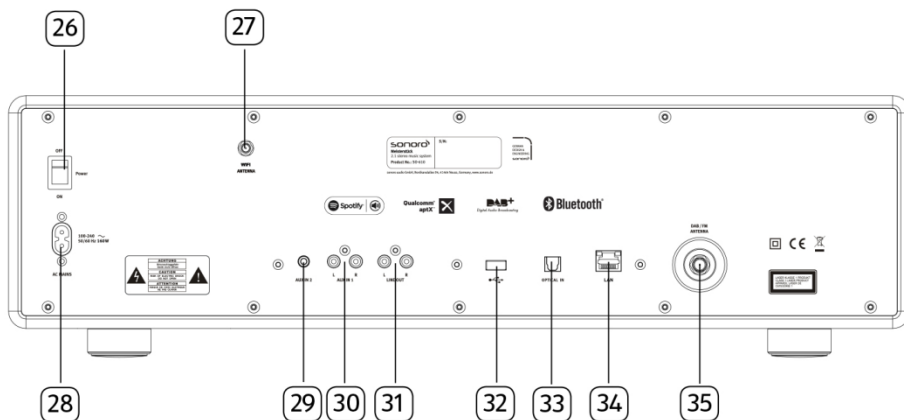

- 26. Interruttore principale ON/OFF
- 27. Jack per antenna WiFi esterna
- 28. Presa CA
- 29. Ingresso ausiliario 2 (3,5 mm)
- 30. Ingresso ausiliario 1 (RCA)
- 31. Uscita in linea (RCA)
- 32. Porta USB
- 33. Uscita ottica
- 34. Jack LAN RJ45
- 35. Jack per antenna FM/DAB

## Vista dal basso

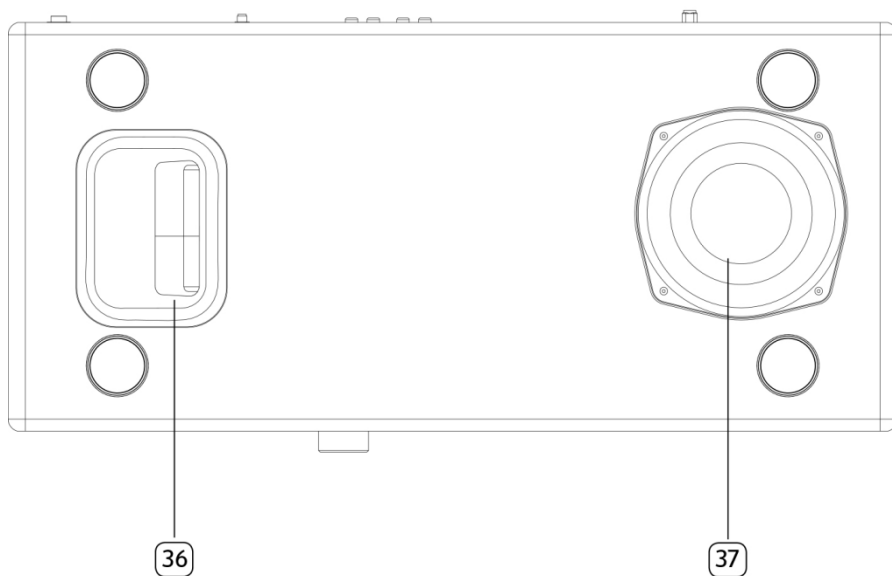

36. Apertura "bass reflex"

37. Driver del subwoofer

## Telecomando

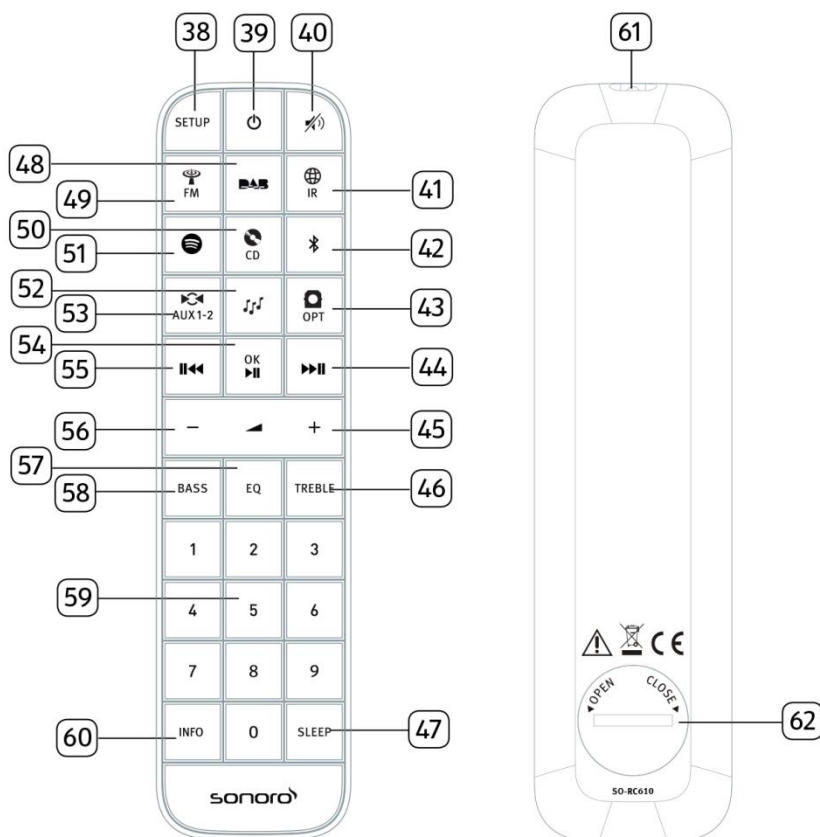

- |  |   |
|--|---|
| 38. Tasto di configurazione (SETUP)                  | 46. Tasto acuti (TREBLE)                              |
| 39. Tasto Stand-by (⏻)                               | 47. Tasto del timer di spegnimento automatico (SLEEP) |
| 40. Tasto Silenzioso (🔇)                             |   |
| 41. Modalità radio via Internet (🌐 IR)               | 48. Modalità radio DAB (DAB)                          |
| 42. Modalità Bluetooth (📶)                           | 49. Modalità radio FM (FM)                            |
| 43. Modalità ingresso ottico (OPT)                   | 50. Modalità CD (CD)                                  |
| 44. Tasto destro, passa all'elemento successivo (▶▶) |   |
| 45. Tasto per alzare il volume (⏏)*                  |   |



51. Modalità Spotify (🎧)
52. Modalità My Music (🎵)
53. Modalità ingresso ausiliario 1/2 (AUX1-2)
54. Tasto Play/pausa (▶||), tasto OK
55. Tasto sinistro, passa all'elemento precedente (||◀)
56. Tasto per abbassare il volume (—)\*
57. Tasto per impostare l'equalizzatore
58. Tasto per impostare i bassi (BASS)
59. Tasti "preset", le stazioni predefinite (1-9)
60. Tasto per informazioni (INFO)
61. Trasmettitore ad infrarossi
62. Vano batteria

\*Tasti di navigazione (➕, —)

## 2.3 Dati tecnici

Specifica	Valore
Dimensioni (LxPxH)	appross. 570 x 262 x 165 mm
Peso	circa 9 kg
Schermo	Schermo a colori TFT da 2,8"
Campo di frequenza, FM	87.50 MHz – 108.00 MHz
DAB/DAB+	Banda III, 174.928 MHz – 239.200 MHz
Radio via Internet	Più di 25.000 stazioni in tutto il mondo
Stazioni predefinite	40 per ogni FM   DAB/DAB +   Radio via Internet, 10 per Spotify
Formati di CD supportati	CD-DA (12 cm), CD-R*, CD-RW* CD Audio, MPEG 1 Layer 3 (MP3), Windows Media Audio (WMA, DRM non supportati) Frequenza di campionamento 16K Hz ~ 48 KHz, velocità di trasmissione max. 320 kbps (* Riproduzione in base alla qualità della registrazione e del supporto)
Ricarica USB	Uscita: CC 5 V $\equiv$ 2,1 A
Riproduzione USB	Sistema di compatibilità: FAT 16, FAT 32 (non compatibile con NTFS o altri sistemi)
AUX-IN	Porta 1 : jack da 3,5 mm Sensibilità: 300 mV Porta 2 : jack da 3,5 mm Sensibilità: 1000 mV
Ingresso ottico, TOSLINK	Supporta PCM lineare Frequenza di campionamento: 28K Hz - 216K Hz Canale: Stereo 16 bit, 24 bit
Streaming	Bluetooth   Spotify   DLNA   UPnP
Formati multimediali supportati My Music	AAC, AAC+, MP3, WAV, WMA, FLAC Max. 16 bit, 2 canali, frequenza di campionamento 48 KHz
Rete supportata	IEEE 802.11 a/b/g/n, bande da 2,4 e 5 GHz, Ethernet 2,412 - 2,472 GHz / 5,18 GHz - 5,32 GHz / 5,50 GHz - 5,70 GHz
Max. potenza trasmessa	< 20 dBm
Chiave crittografica	WEP, WPA, WPA2 (PSK), WPS
Funzione Multi-Room	Massimo di 5 casse in un gruppo (4 client e 1 server)
Bluetooth	Versione 3.0 Profilo: AVRCP v1.4, A2DP 1.2, HSP v1.2 2,402 - 2,480 GHz
Max. potenza trasmessa	< 10 dBm
Batteria	CR2032 (telecomando)
Consumo in stand-by	< 1.0 W
Stand-by di rete	< 2.0W

## 2.4 Marchi di approvazione e certificati



Il marchio e il logo Bluetooth® sono marchi registrati di proprietà di Bluetooth SIG, Inc. e qualsiasi utilizzo di questi marchi da parte di sonoro audio GmbH avviene su licenza. Altri marchi e nomi commerciali sono quelli dei rispettivi proprietari.



In questo prodotto è integrato il software Spotify, il quale è soggetto a licenze di terze parti. Per maggiori informazioni visitate [www.spotify.com/connect/third-party-licenses](http://www.spotify.com/connect/third-party-licenses)



UPnP™ è un marchio registrato della UPnP™

## 3 Per iniziare

### 3.1 Disimballare MEISTERSTÜCK

1. Prelevare MEISTERSTÜCK dall'imbballaggio e controllare se MEISTERSTÜCK o i componenti individuali presentano danneggiamenti. In tal caso, non usare MEISTERSTÜCK. Se si riscontrano danni, contattare immediatamente il proprio commerciante o il servizio di assistenza clienti di sonoro audio GmbH.
2. Controllare per assicurarsi che la fornitura sia completa (vedere capitolo "Ambito della fornitura").
3. Posizionare MEISTERSTÜCK in un luogo adatto.
4. Rimuovere la pellicola protettiva dallo schermo.
5. Rimuovere la scheda protettiva dal driver del subwoofer.

### 3.2 Inserire la batteria nel telecomando

1. Aprire il coperchio del vano batteria sul retro del telecomando ruotandolo in senso antiorario usando una piccola moneta.
2. Inserire le batterie fornite (CR2032, 3 V) con l'etichetta (+) rivolta verso l'alto.
3. Rimettere il coperchio del vano batteria a posto e chiuderlo, ruotandolo in senso orario usando una piccola moneta.

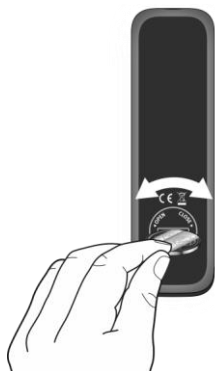

#### ***i***

*Non bloccare il sensore ad infrarossi sul MEISTERSTÜCK e il trasmettitore ad infrarossi sul telecomando durante l'utilizzo.*

### 3.3 Usare le antenne

1. L'ambito della fornitura contiene un cavo antenna e un'antenna ad asta. Per un'ottima ricezione radio, si deve utilizzare una delle due antenne.
2. Avvitare l'antenna desiderata sul retro di MEISTERSTÜCK nel connettore per antenna FM/DAB.

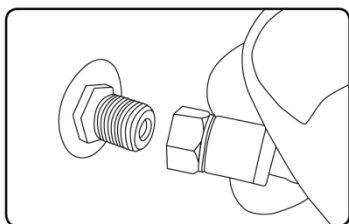

3. Se si usa il cavo antenna, svolgere il cavo antenna e allineare l'antenna in modo da avere la migliore ricezione possibile.

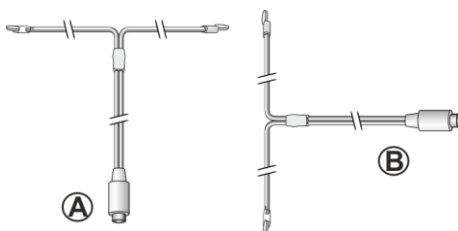

#### **i**

*Per una buona ricezione radio FM/DAB, le due estremità del cavo antenna dovrebbero formare una T (dipolo) con il cavo di collegamento.*

*A: Allineamento consigliato per FM*

*B: Allineamento consigliato per DAB*

*Per una ricezione ancora migliore, collegare il cavo ad un'antenna domestica adatta.*

4. Se si usa l'antenna ad asta, separare i bracci dell'antenna ad asta ed allineare l'antenna in modo da avere la migliore ricezione possibile.
5. Avvitare l'antenna WiFi desiderata sul retro di MEISTERSTÜCK nel connettore per antenna WiFi. Sollevare l'antenna WiFi verso l'alto.

- Se si desidera collegare MEISTERSTÜCK alla rete usando un cavo Ethernet, collegare un cavo Ethernet dalla porta LAN sul retro di MEISTERSTÜCK al router.

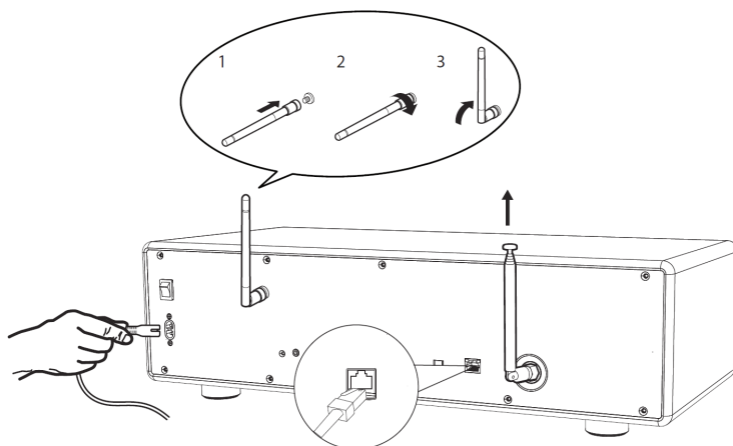

- Inserire il cavo di alimentazione CA.

### 3.4 Eseguire la configurazione iniziale

Quando si alimenta MEISTERSTÜCK di corrente per la prima volta, appare la configurazione guidata sullo schermo. Seguire le istruzioni riportate sotto per configurare alcune impostazioni di base.

- Quando appare la configurazione guidata, premere + o – sul telecomando (o ruotare la manopola di navigazione) per selezionare "SI", quindi premere OK per iniziare la configurazione.



- A questo punto, occorre selezionare:
  - La lingua (in uso sullo schermo)
  - Il formato dell'ora (12 o 24 ore),
  - La sorgente degli aggiornamenti automatici (aggiornamento dalla radio, da internet o nessun aggiornamento).

In base alla selezione fatta, seguire le istruzioni sullo schermo per

continuare ad impostare la data e l'ora, il fuso orario, l'ora legale o la rete wireless. Ruotare la manopola di navigazione su MEISTERSTÜCK oppure premere i tasti di navigazione sul telecomando per selezionare e poi premere OK per confermare (vedere capitolo "Uso dei menù").

Se si seleziona la modalità di aggiornamento da Internet, occorre stabilire prima la connessione WiFi. Quando si inserisce la password della rete wireless, ruotare la manopola di navigazione su MEISTERSTÜCK oppure premere i tasti di navigazione sul telecomando per selezionare un carattere, quindi premere OK per confermare. Per cancellare l'ultimo carattere inserito, selezionare [BKSP]. Per annullare l'inserimento della password, selezionare

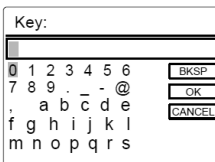

[CANCEL]. Per confermare la password inserita, selezionare [OK].

3. Quando compare "Configurazione guidata completata", premere OK per uscire dalle impostazioni.

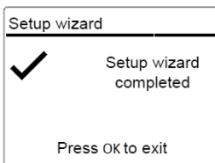





4. In alternativa, usare la connessione Ethernet (LAN) al router (con la configurazione automatica), selezionare la voce di menù [Cablato] nella rete disponibile.

## **i**

*Per avviare nuovamente la configurazione guidata, andare su [Impostazioni di sistema] e poi selezionare [Configurazione guidata] (vedere capitolo "Impostazioni di sistema").*



## 4 Operazioni di base

Per accendere,	Premere  . MEISTERSTÜCK avvia le operazioni dalla modalità di riproduzione selezionata per
Per spegnere (modalità stand-by),	Premere  . L'ora e la data (se impostate) sono mostrate. Se non è attiva alcuna riproduzione od operazione, MEISTERSTÜCK si spegnerà automaticamente dopo 15 minuti.
Per selezionare una modalità di riproduzione,	Premere una volta MENU, quindi  o  (oppure ruotare la manopola di navigazione) per selezionare una modalità di riproduzione e poi premere OK per confermare.  Sequenza di modalità: Radio FM > Radio DAB > Radio via Internet > Spotify > My Music > Bluetooth > Aux In 1 > Aux In 2 > Ottica > CD
Per selezionare direttamente una modalità di riproduzione,	Premere il tasto della modalità operativa diretta sul telecomando o sul pannello frontale per passare direttamente da una modalità operativa all'altra.
Per riprodurre un CD,	Inserire il CD nell'apposito alloggiamento e MEISTERSTÜCK inizia a riprodurre il CD.
Per controllare il volume,	Premere + o – sul telecomando o ruotare la manopola del volume su MEISTERSTÜCK.



Per collegare cuffie Bluetooth,

Tutte le modalità operative tranne quella Bluetooth, premere e tenere premuto il tasto  su MEISTERSTÜCK o sul telecomando. Oppure, premere una volta SETUP, poi + o – (oppure ruotare la manopola di navigazione) per selezionare [Cuffie Bluetooth], quindi selezionare [Collegamento Bluetooth] e poi premere OK per confermare.

La piccola icona delle cuffie Bluetooth  lampeggia, indicando che MEISTERSTÜCK è pronto per essere collegato. La piccola icona delle cuffie Bluetooth  smette di lampeggiare quando il collegamento è completato. Il nome del dispositivo Bluetooth collegato (cuffie) viene temporaneamente mostrato sullo schermo.

Nota: Il processo di collegamento si svolge automaticamente tra MEISTERSTÜCK e le cuffie Bluetooth. Accertarsi che le cuffie Bluetooth siano già in modalità scoperta e pronte al collegamento; per ulteriori dettagli, fare riferimento al manuale operativo del dispositivo Bluetooth.

Per scollegare le cuffie Bluetooth collegate,

Premere una volta SETUP, poi + o – (oppure ruotare la manopola di navigazione) per selezionare [Cuffie Bluetooth], quindi selezionare [Disconnessione Bluetooth] e poi premere OK per confermare.

## 5 Uso dei menù



















In MEISTERSTÜCK, sono presenti tre tipi di menù.

- Menù di configurazione (per impostazioni specifiche in una modalità di riproduzione, ad es. [Ricerca automatica FM] in modalità FM)
- Impostazioni di sistema (per impostazioni generali, ad es. data/ora, lingua ecc.)
- Menù principale (per accedere alle modalità di riproduzione e al timer automatico di spegnimento)

Per accedere ai menù,	Premere SETUP. I contenuti dei menù possono variare a seconda della modalità di riproduzione.
Per selezionare un'opzione nei menù,	Ruotare la manopola di navigazione su MEISTERSTÜCK oppure premere + or – sul telecomando.
Per confermare una selezione nei menù,	Premere OK. (Su MEISTERSTÜCK, premere la manopola di navigazione)
Per tornare indietro di un livello nel menù,	Premere ←.

## 6 Icone sullo schermo

Fare riferimento alle icone sottostanti per i significati delle icone che compaiono sullo schermo.

	La connessione WiFi è stabilita (con potenza del segnale).
	La connessione WiFi è interrotta.
	La connessione LAN è stabilita.
	La connessione LAN è staccata.
	Un dispositivo Bluetooth è collegato.
	Le cuffie Bluetooth sono collegate.
	La stazione radio è nella lista di quelle predefinite.
	Si ricevono informazioni RDS FM.
	Ricezione segnale radio attivo (con potenza di segnale).
	La modalità di riproduzione "Ripeti tutti" è attiva.
	La modalità di riproduzione "Ripeti uno" è attiva
	La modalità di riproduzione "Ripeti cartella" è attiva
	La modalità di riproduzione "Casuale" è attiva.
	La modalità di riproduzione "Ripeti tutti in modo casuale" è attiva.
	Il timer di spegnimento automatico è attivo.
	La trasmissione dell'audio dello stereo è disponibile.
	Il segnale sonoro in uscita è silenziato.
	Un dispositivo USB è collegato.
	La riproduzione è in pausa.

## 7 Modalità radio FM

### 7.1 Operazioni

<p>Per accedere alla modalità radio FM,</p>	<p>Premere il tasto  su su MEISTERSTÜCK o sul telecomando.</p> <p>Oppure, premere una volta MENU, quindi <b>⏮</b> o <b>⏭</b> (oppure ruotare la manopola di navigazione) per selezionare la modalità radio FM e poi premere OK per confermare.</p>
<p>Per sintonizzare manualmente la frequenza,</p>	<p>Premere <b>⏮</b> o <b>⏭</b>.</p> <p>Oppure, premere e tenere premuta la manopola di navigazione per attivare la sintonizzazione manuale.</p>
<p>Per la sintonizzazione automatica alla stazione disponibile successiva,</p>	<p>Premere e tenere premuto <b>⏮</b> o <b>⏭</b>.</p> <p>Oppure, premere la manopola di navigazione per avviare la sintonizzazione automatica.</p>
<p>Per memorizzare una stazione radio nella lista delle stazioni predefinite,</p>	<p>È possibile memorizzare al massimo 40 stazioni radio.</p> <ol style="list-style-type: none"> <li>1. Premere e tenere premuto il tasto FAV su MEISTERSTÜCK fino a quando non appare la lista delle stazioni predefinite.</li> <li>2. Premere + or – (oppure ruotare la manopola di navigazione) per selezionare un numero della stazione predefinita, quindi premere OK per confermare.</li> </ol>
<p>Per memorizzare direttamente una stazione radio nella lista di quelle predefinite (1–9),</p>	<p>Sintonizzarsi con una stazione radio, quindi premere e tenere premuto il pulsante corrispondente (1–9) per memorizzarla direttamente nella lista delle stazioni predefinite.</p>

<p>Per richiamare una stazione radio nella lista delle stazioni predefinite,</p>	<ol style="list-style-type: none"> <li>1. Premere FAV.</li> <li>2. Premere + or – (oppure ruotare la manopola di navigazione) per selezionare una stazione radio nella relativa lista, quindi premere OK per confermare.</li> </ol> <p>Oppure, premere il pulsante della stazione predefinita (0–9) per accedere a una stazione predefinita memorizzata (1–40).</p>
<p>Per scorrere e leggere le informazioni sulla stazione radio (se disponibili),</p>	<p>Premere INFO ripetutamente.</p>
<p>Per silenziare o ripristinare il segnale sonoro in uscita,</p>	<p>Premere ►   o il tasto .</p>

## 7.2 Menù di configurazione

Premere SETUP nella modalità FM per accedere al menù di configurazione (vedere capitolo "Uso dei menù"). Le seguenti opzioni sono disponibili e le impostazioni correnti (se applicabili) sono contrassegnate da un asterisco (\*).

- [Ricerca automatica FM]
 

Per memorizzare automaticamente tutte le stazioni radio disponibili nella lista di quelle predefinite.\*

\* Tutte le stazioni predefinite esistenti saranno cancellate.
- [Impostazioni di scansione FM]
 

Per decidere se solo le stazioni con segnali forti sono scansionate durante la sintonizzazione automatica.
- [Impostazioni di ricezione FM]
 

Per ascoltare la radio con segnale sonoro in uscita stereo o mono.
- [Cuffie Bluetooth]
 

Per collegare o scollegare le cuffie Bluetooth; vedere capitolo "Operazioni"

di base".

- [Impostazioni di sistema]

Vedere capitolo "Impostazioni di sistema".

- [Menù principale]

Per accedere ad altre modalità di riproduzione o al timer di spegnimento automatico.

## 8 Modalità radio DAB

### 8.1 Operazioni

<p>Per accedere alla modalità radio DAB,</p>	<p>Premere il tasto <b>DAB</b> su MEISTERSTÜCK o sul telecomando.</p> <p>Oppure, premere una volta MENU, quindi <b>II◀◀</b> o <b>▶▶II</b> (oppure ruotare la manopola di navigazione) per selezionare la modalità radio DAB e poi premere OK per confermare.</p>
<p>Per cercare stazioni radio DAB,</p>	<p>La prima volta che si seleziona la modalità DAB, o se la lista delle stazioni è vuota, MEISTERSTÜCK eseguirà automaticamente una scansione completa e memorizzerà tutte le stazioni disponibili nella relativa lista.</p>
<p>Per sintonizzarsi con una stazione,</p>	<p>Premere <b>II◀◀</b> o <b>▶▶II</b>.</p>
<p>Per memorizzare una stazione radio nella lista di quelle predefinite,</p>	<p>È possibile memorizzare al massimo 40 stazioni radio.</p> <ol style="list-style-type: none"> <li>1. Premere e tenere premuto il tasto FAV su MEISTERSTÜCK fino a quando non appare la lista delle stazioni predefinite.</li> <li>2. Premere + or – (oppure ruotare la manopola di navigazione) per selezionare un numero della stazione predefinita, quindi premere OK per confermare.</li> </ol>
<p>Per memorizzare direttamente una stazione radio nella lista di quelle predefinite (1–9),</p>	<p>Sintonizzarsi con una stazione radio, quindi premere e tenere premuto il pulsante corrispondente (1–9) per memorizzarla direttamente nella lista delle stazioni predefinite.</p>

<p>Per richiamare una stazione radio nella lista di quelle predefinite,</p>	<ol style="list-style-type: none"> <li>1. Premere FAV.</li> <li>2. Premere + or – (oppure ruotare la manopola di navigazione) per selezionare una stazione radio nella relativa lista, quindi premere OK per confermare.</li> </ol> <p>Oppure, premere un pulsante della stazione predefinita (0–9) per accedere a una stazione predefinita memorizzata (1–40).</p>
<p>Per scorrere e leggere le informazioni sulla stazione radio* (se disponibili),</p>	<p>Premere INFO ripetutamente.</p>
<p>Per silenziare o ripristinare il segnale sonoro in uscita,</p>	<p>Premere ►   o il tasto .</p>

\*Le informazioni DAB (se disponibili) comprendono: Nome della stazione, segmento di etichetta dinamica (DLS), potenza del segnale, tipo di programma (PTY), nome del complesso musicale, frequenza, tasso di errore del segnale, stato della velocità di trasmissione e dell'audio, codec, nonché data e ora.

## 8.2 Menù di configurazione

Premere SETUP nella modalità DAB per accedere al menù di configurazione (vedere capitolo "Uso dei menù"). Le seguenti opzioni sono disponibili e le impostazioni correnti (se applicabili) sono contrassegnate da un asterisco (\*).

- [Lista delle stazioni]  
Per visualizzare tutte le stazioni disponibili.
- [Scansione]  
Per scansionare e memorizzare tutte le stazioni disponibili.
- [Sintonizzazione manuale]



Per sintonizzare manualmente la frequenza. La lista dei complessi musicali disponibili sulla radio digitale appare.

- [Riduzione stazioni non valide]

Per rimuovere tutte le stazioni non valide dalla relativa lista.

- [DRC]

Alcune emittenti DAB offrono la compressione della gamma dinamica (DRC). La compressione della gamma dinamica di un segnale radio può aumentare il volume dei suoni deboli e ridurre il volume dei suoni forti. È possibile selezionare il livello alto, basso o OFF. Il livello alto è consigliato in ambienti rumorosi.

- [Ordine stazioni]

Per stabilire la modalità di elencazione delle stazioni quando si scorre la relativa lista. Le opzioni sono:

- [Alfanumerico]: Dispone le stazioni in ordine alfabetico,
- [Complesso musicale]: Elenca i gruppi di stazioni che sono trasmessi assieme sullo stesso complesso musicale, e
- [Valide]: Antepone le stazioni valide a quelle fuori onda.

- [Cuffie Bluetooth]

Per collegare o scollegare le cuffie Bluetooth; vedere capitolo "Operazioni di base".

- [Impostazioni di sistema]

Vedere capitolo "Impostazioni di sistema".

- [Menù principale]

Per accedere ad altre modalità di riproduzione o al timer di spegnimento automatico.

## 9 Modalità radio via Internet

### 9.1 Operazioni

Prima di utilizzare la radio via Internet, occorre prima stabilire la connessione WiFi o Ethernet (vedere capitolo "Eseguire la configurazione iniziale" e "Rete").

<p>Per accedere alla modalità radio via Internet,</p>	<p>Premere il tasto INTERNET su MEISTERSTÜCK o il tasto  sul telecomando.</p> <p>Oppure, premere una volta MENU, quindi <b>⏮</b> o <b>⏭</b> (oppure ruotare la manopola di navigazione) per selezionare la modalità radio via Internet e poi premere OK per confermare.</p> <p>MEISTERSTÜCK inizia col connettersi alla rete collegata precedentemente e poi all'ultima stazione ascoltata.</p>
<p>Per sintonizzarsi con una stazione radio o un podcast,</p>	<p>Vedere capitolo "Lista delle stazioni".</p>
<p>Per memorizzare una stazione radio nella lista di quelle predefinite,</p>	<p>È possibile memorizzare al massimo 40 stazioni radio.</p> <ol style="list-style-type: none"> <li>1. Premere e tenere premuto il tasto FAV su MEISTERSTÜCK fino a quando non appare la lista delle stazioni predefinite.</li> <li>2. Premere + or – (oppure ruotare la manopola di navigazione) per selezionare un numero della stazione predefinita, quindi premere OK per confermare.</li> </ol>
<p>Per memorizzare direttamente una stazione radio nella lista di quelle predefinite (1–9),</p>	<p>Sintonizzarsi con una stazione radio, quindi premere e tenere premuto il pulsante corrispondente (1–9) per memorizzarla direttamente nella lista delle stazioni predefinite.</p>

<p>Per richiamare una stazione radio nella lista di quelle predefinite,</p>	<ol style="list-style-type: none"> <li>1. Premere il tasto FAV.</li> <li>2. Premere + or – (oppure ruotare la manopola di navigazione) per selezionare una stazione radio nella relativa lista, quindi premere OK per confermare.</li> </ol> <p>Oppure, premere i pulsanti delle stazioni predefinite (0–9) per accedere a una stazione predefinita memorizzata (1–40).</p>
<p>Per scorrere e leggere le informazioni sulla stazione* (se disponibili),</p>	<p>Premere INFO ripetutamente.</p>
<p>Per silenziare o ripristinare il segnale sonoro in uscita,</p>	<p>Premere il pulsante .</p>

\*Le informazioni della stazione (se disponibili) comprendono: Nome dell'artista e della traccia, descrizione della stazione, genere musicale e collocazione della stazione, affidabilità del segnale, codec e frequenza di campionamento, buffer di riproduzione, e data.

## 9.2 Menù di configurazione

Premere SETUP nella modalità radio via Internet per accedere al menù di configurazione (vedere capitolo "Uso dei menù"). Le seguenti opzioni sono disponibili e le impostazioni correnti (se applicabili) sono contrassegnate da un asterisco (\*).

- [Ultimo ascolto]
  - Per sintonizzarsi con le ultime stazioni radio ascoltate.
- [Lista delle stazioni]
  - Per sintonizzarsi con una qualsiasi stazione radio disponibile in Internet (vedere capitolo "Lista delle stazioni").
- [Cuffie Bluetooth]
  - Per collegare o scollegare le cuffie Bluetooth; vedere capitolo "Operazioni

di base".

- [Impostazioni di sistema]

Vedere capitolo "Impostazioni di sistema".

- [Menù principale]

Per accedere ad altre modalità di riproduzione o al timer di spegnimento automatico.

### 9.3 Lista delle stazioni

I seguenti menù e sottomenù sono disponibili nella [Lista delle stazioni]:

- [Preferiti]

Per scorrere e sintonizzarsi con le stazioni radio in Internet che sono state aggiunte ai "Preferiti" sul portale web (vedere capitolo "Uso del portale web").

- [Locale (nome della propria posizione)]

Per scorrere e sintonizzarsi ad una qualsiasi stazione radio disponibile nella propria zona. Le stazioni sono raggruppate in diverse categorie.

- [Stazioni]

- [Posizione]: Per scorrere e sintonizzarsi con stazioni radio a seconda della posizione.

- [Genere musicale]: Per scorrere e sintonizzarsi con stazioni radio a seconda del genere musicale.

- [Ricerca stazioni]: Per cercare stazioni radio disponibili inserendo delle parole chiave.

- [Stazioni popolari]: Per scorrere e sintonizzarsi con le stazioni radio più popolari in Internet.

- [Nuove stazioni]: Per scorrere e sintonizzarsi con le stazioni radio più recenti in Internet.

- [Podcast]

- [Posizione]: Per scorrere e sintonizzarsi con podcast a seconda della posizione.

- [Genere musicale]: Per scorrere e sintonizzarsi con podcast a seconda del genere musicale.

- [Ricerca podcast]: Per cercare podcast disponibili inserendo

delle parole chiave.

- [Stazioni aggiunte]

Per scorrere e sintonizzarsi con le stazioni radio che sono state aggiunte alle "Stazioni aggiunte" sul portale web (vedere capitolo "Uso del portale web").

- [Aiuto]

- [Ottieni codice di accesso]: Per ottenere il codice di accesso di MEISTERSTÜCK.

- [FAQ]: Per essere aiutati quando la radio via Internet non funziona in modo corretto.

## 9.4 Uso del portale web

Il sito web del portale radio Internet di Frontier Silicon consente di organizzare i "Preferiti" e di aggiungere nuove stazioni radio in Internet su un computer. A tal fine, occorre prima registrarsi sul portale web.

1. Nella modalità radio via Internet Radio, premere SETUP e poi andare nella [Lista delle stazioni]  
> [Aiuto] > [Ottieni codice di accesso]. Annotarsi il codice di accesso.
2. Andare su [www.wifiradio-frontier.com](http://www.wifiradio-frontier.com) con il browser installato nel proprio computer.
3. Registra un nuovo account con il codice di accesso.
4. Seguendo le istruzioni sul portale web, usare le funzioni dei "Preferiti" e delle "Stazioni aggiunte" per aggiungere stazioni radio.

È possibile accedere alle stazioni aggiunte in "Preferiti" dai [Preferiti] nella modalità radio via Internet di MEISTERSTÜCK.

È possibile accedere alle stazioni aggiunte in "Stazioni aggiunte" dalle [Stazioni aggiunte] nella modalità radio via Internet di MEISTERSTÜCK.

## 10 Modalità Spotify



### *i*

*Per ascoltare la musica disponibile su "Spotify", occorre installare l'applicazione di "Spotify" sul cellulare, creare un account ed acquistare la versione premium (a pagamento). Inoltre, il cellulare deve essere registrato nella stessa rete WiFi di questo MEISTERSTÜCK.*

*Per le istruzioni più aggiornate su come configurare Spotify: [www.spotify.com/connect](http://www.spotify.com/connect)*

### 10.1 Operazioni

Il cellulare con Spotify deve essere registrato nella stessa rete WiFi di MEISTERSTÜCK.

Per accedere alla modalità Spotify,	Premere il tasto  su MEISTERSTÜCK o sul telecomando.  Oppure, premere una volta MENU, quindi <b>II◀◀</b> o <b>▶▶II</b> (oppure ruotare la manopola di navigazione) per selezionare la modalità Spotify e poi premere OK per confermare.
Per selezionare un elemento (canzone, album ecc.) ed avviare la riproduzione in Spotify,	Usare l'applicazione Spotify sul cellulare per scorrere e selezionare un elemento di riproduzione.
Per ascoltare musica su Spotify con MEISTERSTÜCK,	Riprodurre una canzone su Spotify e toccare '  DISPOSITIVI DISPONIBILI'. Scegliere "MEISTERSTUECK" dalla lista dei dispositivi disponibili e la musica inizierà ad essere riprodotta a volume elevato.
Per arrestare o riavviare una traccia,	Premere <b>▶▶II</b> .

<p>Per passare all'elemento di riproduzione precedente o successivo,</p>	<p>Premere <b>II◀◀</b> o <b>▶▶II</b>.</p>
<p>Per memorizzare un elemento di riproduzione nella lista di quelli predefiniti,</p>	<p>È possibile memorizzare al massimo 10 tracce di riproduzione.</p> <ol style="list-style-type: none"> <li>1. Premere SETUP fino a quando non viene visualizzato il salvataggio nei predefiniti, quindi premere OK per confermare.</li> <li>2. Premere + or – (oppure ruotare la manopola di navigazione) per selezionare un numero dell'elemento predefinito, quindi premere OK per confermare.</li> </ol>
<p>Per memorizzare direttamente un elemento di riproduzione nella lista di quelli predefiniti (1–9),</p>	<p>Selezionare un elemento di riproduzione, quindi premere e tenere premuto il pulsante corrispondente (1–9) per memorizzarlo direttamente nella lista di quelli predefiniti.</p>
<p>Per richiamare un elemento di riproduzione nella lista di quelle predefinite,</p>	<ol style="list-style-type: none"> <li>1. Premere il tasto FAV.</li> <li>2. Premere + or – (oppure ruotare la manopola di navigazione) per selezionare un elemento di riproduzione nella relativa lista, quindi premere OK per confermare.</li> </ol> <p>Oppure, premere i pulsanti delle stazioni predefinite (0–9) per accedere direttamente a un elemento di riproduzione predefinito (1–10).</p>
<p>Per scorrere le informazioni (se disponibili) dell'elemento di riproduzione,</p>	<p>Premere INFO ripetutamente.</p>

## 10.2 Menù di configurazione

Premere SETUP nella modalità Spotify per accedere al menù di configurazione (vedere capitolo "Uso dei menù"). Le seguenti opzioni sono disponibili e le impostazioni correnti (se applicabili) sono contrassegnate da un asterisco (\*).

- [Cuffie Bluetooth]  
Per collegare o scollegare le cuffie Bluetooth; vedere capitolo "Operazioni di base".
- [Impostazioni di sistema]  
Vedere capitolo "Impostazioni di sistema".
- [Menù principale]  
Per accedere ad altre modalità di riproduzione o al timer di spegnimento automatico.



## 11 Modalità My Music

### **NOTA!**

#### **Rischio di danneggiamento!**







La manipolazione impropria del MEISTERSTÜCK può provocare danni.





- Non collegare il MEISTERSTÜCK direttamente alla porta USB di un computer o ad altri strumenti di archiviazione esterna come

### *i*

*La modalità My Music può riprodurre file audio archiviati su una chiave USB collegata o provenienti da un media server (UPnP) che condivide la stessa rete WiFi del MEISTERSTÜCK.*

### 11.1 Operazioni

Per accedere alla modalità My Music,	Premere il tasto  sul telecomando. Oppure, premere una volta MENU, quindi  o  (oppure ruotare la manopola di navigazione) per selezionare la modalità My Music e poi premere OK per confermare.
Per riprodurre file audio archiviati su una chiave USB,	Collegare la chiave USB alla porta USB di MEISTERSTÜCK. Premere poi SETUP e selezionare [Riproduzione USB] dal menù di configurazione (vedere capitolo "Menù di configurazione" nella pagina successiva).
Per arrestare o riavviare una traccia,	Premere  .
Per passare al file precedente o successivo,	Premere  o  .

Per andare avanti e indietro in modo rapido all'interno di un file audio,	Durante la riproduzione, premere e tenere premuto <b>⏮</b> o <b>⏭</b> .
Per aggiungere un file audio alla "La mia playlist",	Tenere premuto <b>▶  </b> oppure la manopola di navigazione quando il file è in evidenza nel menù di selezione.
Per selezionare una modalità di riproduzione,	Premere FAV ripetutamente. <ul style="list-style-type: none"> <li>▪  = Ripeti tutti</li> <li>▪  = Ripeti uno</li> <li>▪  = Casuale</li> <li>▪  = Ripeti tutti in modo</li> </ul>
Per scorrere le informazioni (se disponibili) del file audio,	Premere INFO ripetutamente.

## 11.2 Menù di configurazione

Premere SETUP nella modalità My Music per accedere al menù di configurazione (vedere capitolo "Uso dei menù"). Le seguenti opzioni sono disponibili e le impostazioni correnti (se applicabili) sono contrassegnate da un asterisco (\*).

- [Strumenti condivisi]

Per cercare file audio nella rete WiFi o Ethernet.

Una volta che il media server è stato trovato, comparirà un menù di selezione in cui selezionare file audio da riprodurre con MEISTERSTÜCK.
- [Riproduzione USB]

Per cercare file audio nella chiave USB collegata.

Una volta che la chiave USB è stata trovata, comparirà un menù di selezione in cui selezionare file audio da riprodurre con MEISTERSTÜCK.
- [La mia playlist]

Per scorrere e riprodurre file audio memorizzati in "La mia playlist".

- [Ripeti]
 

Per attivare o disattivare la modalità di riproduzione "Ripeti" della cartella/ playlist corrente.
- [Casuale]
 

Per attivare o disattivare la modalità di riproduzione casuale della cartella/ playlist corrente.
- [Cancella la mia playlist]
 

Per cancellare brani da "La mia playlist".
- [Riduci server]
 

Se questa impostazione è configurata su "SI", i media server non attivi saranno visualizzati. È possibile quindi selezionare un media server e "svegliarlo" (funzione WOL "wake on LAN") per riprodurre audio file da MEISTERSTÜCK.
- [Cuffie Bluetooth]
 

Per collegare o scollegare le cuffie Bluetooth; vedere capitolo "Operazioni di base".
- [Impostazioni di sistema]
 

Vedere capitolo "Impostazioni di sistema".
- [Menù principale]
 

Per accedere ad altre modalità di riproduzione o al timer di spegnimento automatico.

## 12 Modalità Bluetooth

MEISTERSTÜCK è in grado di collegarsi a lettori con Bluetooth abilitato (ad es. cellulari) all'interno di un campo di circa 10 metri (30 piedi).







### 12.1 Collegamento

1. Premere il tasto  su MEISTERSTÜCK o sul telecomando. Oppure, premere una volta SETUP, quindi + o – (oppure ruotare la manopola di navigazione) per selezionare la modalità Bluetooth e poi premere OK per confermare.

La piccola icona Bluetooth  lampeggia, indicando che MEISTERSTÜCK è pronto per essere collegato.

2. Sul lettore con Bluetooth abilitato, attivare la funzione Bluetooth e cercare i dispositivi Bluetooth disponibili.
3. Selezionare "MEISTERSTUECK" nella lista dei dispositivi Bluetooth disponibili per avviare il collegamento.
4. La piccola icona Bluetooth  smette di lampeggiare quando il collegamento è completo.

### 12.2 Operazioni

Per accedere alla modalità audio Bluetooth,	Premere il tasto  su MEISTERSTÜCK o sul telecomando. Oppure, premere una volta MENU, quindi  o  (oppure ruotare la manopola di navigazione) per selezionare la modalità Bluetooth e poi premere OK per
Per avviare la riproduzione,	Selezionare un file audio dal lettore con Bluetooth abilitato e avviare la riproduzione.
Per arrestare o riavviare una traccia,	Premere  .
Per passare al file precedente o successivo,	Premere  o  .

Per andare avanti e indietro in modo rapido all'interno di un file audio,	Durante la riproduzione, premere e tenere premuto <b>⏮</b> o <b>⏭</b> .
Per interrompere la connessione Bluetooth,	<ul style="list-style-type: none"> <li>▪ Passare ad un'altra modalità di riproduzione, oppure</li> <li>▪ Selezionare [Scollegare BT] dal menù di configurazione (vedere sotto), oppure</li> <li>▪ Premere e tenere premuto <b>✖</b>.</li> </ul>
Per scorrere le informazioni (se disponibili) del file audio,	Premere INFO ripetutamente.

### 12.3 Menù di configurazione



Premere SETUP nella modalità audio Bluetooth per accedere al menù di configurazione (vedere capitolo "Uso dei menù"). Le seguenti opzioni sono disponibili e le impostazioni correnti (se applicabili) sono contrassegnate da un asterisco (\*).

- [Scollegare BT]
  - Per interrompere la connessione Bluetooth.
- [Visualizza dettagli]
  - [Info Bluetooth]: Per visualizzare lo stato della connessione Bluetooth corrente.
  - [Connesso al dispositivo]: Per visualizzare il nome del dispositivo Bluetooth corrente.
- [Impostazioni di sistema]
  - Vedere capitolo "Impostazioni di sistema".
- [Menù principale]
  - Per accedere ad altre modalità di riproduzione o al timer di spegnimento automatico.

## 13 Modalità AUX In 1

### 13.1 Operazioni

Il lettore esterno (ad es. lettore Blu-ray) deve essere collegato al jack di ingresso ausiliare 1 di MEISTERSTÜCK con un cavo audio (con connettore RCA, non fornito).

<p>Per accedere alla modalità AUX In 1,</p>	<p>Premere il tasto  su MEISTERSTÜCK o sul telecomando per passare alla modalità AUX In. 1. Oppure, premere una volta MENU, quindi <b>⏮</b> o <b>⏭</b> (oppure ruotare la manopola di navigazione) per selezionare la modalità AUX In 1 e poi premere OK per confermare.</p>
<p>Per avviare e controllare la riproduzione,</p>	<p>Eseguire tutte le operazioni di riproduzione sul lettore esterno.</p>
<p>Per silenziare o ripristinare il segnale sonoro in uscita,</p>	<p>Premere <b>⏸</b> o il tasto .</p>

### 13.2 Menù di configurazione



Premere SETUP nella modalità AUX In 1 per accedere al menù di configurazione (vedere capitolo "Uso dei menù"). Le seguenti opzioni sono disponibili e le impostazioni correnti (se applicabili) sono contrassegnate da un asterisco (\*).

- [Cuffie Bluetooth]
  - Per collegare o scollegare le cuffie Bluetooth; vedere capitolo "Operazioni di base".
- [Impostazioni di sistema]
  - Vedere capitolo "Impostazioni di sistema".
- [Menù principale]
  - Per accedere ad altre modalità di riproduzione o al timer di spegnimento automatico.

## 14 Modalità AUX In 2

### 14.1 Operazioni

Il lettore esterno (ad es. lettore mp3) deve essere collegato al jack di ingresso ausiliare 2 di MEISTERSTÜCK con un cavo audio (con connettore da 3,5 mm, non fornito).

<p>Per accedere alla modalità di ingresso ausiliare 2,</p>	<p>Premere il tasto  su MEISTERSTÜCK o sul telecomando per passare alla modalità AUX In. 2. Oppure, premere una volta MENU, quindi <b>II◀◀</b> o <b>▶▶II</b> (oppure ruotare la manopola di navigazione) per selezionare la modalità AUX In 2 e poi premere OK per confermare.</p>
<p>Per avviare e controllare la riproduzione,</p>	<p>Eseguire tutte le operazioni di riproduzione sul lettore esterno.</p>
<p>Per silenziare o ripristinare il segnale sonoro in uscita,</p>	<p>Premere <b>▶▶II</b> o il tasto .</p>

### 14.2 Menù di configurazione



Premere SETUP nella modalità AUX In 2 per accedere al menù di configurazione (vedere capitolo "Uso dei menù"). Le seguenti opzioni sono disponibili e le impostazioni correnti (se applicabili) sono contrassegnate da un asterisco (\*).

- [Cuffie Bluetooth]
  - Per collegare o scollegare le cuffie Bluetooth; vedere capitolo "Operazioni di base".
- [Impostazioni di sistema]
  - Vedere capitolo "Impostazioni di sistema".
- [Menù principale]
  - Per accedere ad altre modalità di riproduzione o al timer di spegnimento automatico.

## 15 Modalità ottica

### 15.1 Operazioni

Il lettore esterno (ad es. amplificatore audio) deve essere collegato al jack di ingresso ottico di MEISTERSTÜCK con un cavo audio (con connettore ottico, non fornito).

<p>Per accedere alla modalità ottica,</p>	<p>Premere il tasto  sul telecomando. Oppure, premere una volta MENU, quindi <b>IIII</b> o <b>IIII</b> (oppure ruotare la manopola di navigazione) per selezionare la modalità ottica e poi premere OK per confermare.</p>
<p>Per avviare e controllare la riproduzione,</p>	<p>Eseguire tutte le operazioni di riproduzione sul lettore esterno.</p>
<p>Per silenziare o ripristinare il segnale sonoro in uscita,</p>	<p>Premere <b>IIII</b> o il tasto .</p>

### 15.2 Menù di configurazione

Premere SETUP nella modalità di ingresso ottico per accedere al menù di configurazione (vedere capitolo "Uso dei menù"). Le seguenti opzioni sono disponibili e le impostazioni correnti (se applicabili) sono contrassegnate da un asterisco (\*).

- [Cuffie Bluetooth]  
Per collegare o scollegare le cuffie Bluetooth; vedere capitolo "Operazioni di base".
- [Impostazioni di sistema]  
Vedere capitolo "Impostazioni di sistema".
- [Menù principale]  
Per accedere ad altre modalità di riproduzione o al timer di spegnimento automatico.

*i*

*L'ingresso ottico supporta solo il PCM lineare, 2 canali da 16 bit o una sorgente musicale da 24 bit.*



## 16 Modalità CD

### **NOTA!**

#### **Rischio di danneggiamento!**



La manipolazione impropria del MEISTERSTÜCK può provocare danni.

- Non inserire mini CD o dischi con formato non supportato da MEISTERSTÜCK.

### 16.1 Operazioni

MEISTERSTÜCK può riprodurre file audio archiviati su CD audio, CD-R e CD-RW. La riproduzione dipende anche dalla qualità del disco.

Per accedere alla modalità CD,	Premere il tasto  su MEISTERSTÜCK o sul telecomando. Oppure, premere una volta MENU, quindi <b>⏮</b> o <b>⏭</b> (oppure ruotare la manopola di navigazione) per selezionare la modalità CD e poi premere OK per confermare.
Per arrestare o riavviare una traccia,	Premere <b>⏮</b> .
Per fermare la riproduzione,	Premere <b>■</b> .
Per passare al file precedente o successivo,	Premere <b>⏮</b> o <b>⏭</b> .
Per andare avanti e indietro in modo rapido all'interno di un file audio,	Durante la riproduzione, premere e tenere premuto <b>⏮</b> o <b>⏭</b> .

<p>Per selezionare una modalità di riproduzione,</p>	<p>Premere FAV ripetutamente.</p> <ul style="list-style-type: none"> <li>▪  = Ripeti tutti</li> <li>▪  = Ripeti uno</li> <li>▪  = Casuale</li> </ul>
<p>Per scorrere le informazioni (se disponibili ) del file audio,</p>	<p>Premere INFO ripetutamente.</p>

## 16.2 Menù di configurazione

Premere SETUP nella modalità CD per accedere al menù di configurazione (vedere capitolo "Uso dei menù"). Le seguenti opzioni sono disponibili e le impostazioni correnti (se applicabili) sono contrassegnate da un asterisco (\*).

- [Cuffie Bluetooth]
  - Per collegare o scollegare le cuffie Bluetooth; vedere capitolo "Operazioni di base".
- [Impostazioni di sistema]
  - Vedere capitolo "Impostazioni di sistema".
- [Menù principale]
  - Per accedere ad altre modalità di riproduzione o al timer di spegnimento automatico.

## 17 Timer di spegnimento automatico (Sleep)

Il timer di spegnimento automatico definisce la durata di tempo prima che MEISTERSTÜCK si spenga automaticamente.

1. Premere **SETUP** in una qualsiasi delle modalità di riproduzione, quindi selezionare [Menù principale] e poi [Sleep].  
Oppure, premere direttamente il pulsante **SLEEP** per attivare o disattivare il timer di spegnimento automatico.
2. Premere **+** o **-** (oppure ruotare la manopola di navigazione) per selezionare un timer di spegnimento automatico (5, 10, 15, 30, 45, 60, 90, 105 o 120 min).
3. Premere **OK** per confermare la selezione.

Quando il timer di spegnimento automatico è attivo, l'icona corrispondente (  ) e il tempo rimanente saranno visualizzati. Per annullare il timer di spegnimento automatico, selezionare [Sleep OFF].

## 18 Impostazioni di sistema

### 18.1 Accesso alle impostazioni di sistema

- Premere SETUP in una qualsiasi delle modalità di riproduzione, quindi selezionare [Impostazioni di sistema]
- Fare riferimento al capitolo sottostante per i dettagli relativi alle singole opzioni di impostazione.  
Le impostazioni correnti (se applicabili) sono contrassegnate da un asterisco (\*).
- Vedere il capitolo "Uso dei menù" per scorrere e fare selezioni nelle impostazioni di sistema.

### 18.2 Equalizzatore

Selezionare una delle opzioni dell'equalizzatore del suono per regolare il suono a piacere.

- [Suono 3D]  
Suono 3D ON, amplifica l'area dello stereo, migliorando la profondità della riproduzione musicale.
- [Loudness]  
Loudness ON, regola i livelli degli acuti e dei bassi per adeguarli al volume corrente, in modo che sia possibile sentire i suoni deboli in modo chiaro quando si ascolta la musica a basso volume.
- [Bassi]  
Regola il livello dei bassi per adeguare il suono della riproduzione audio.
- [Acuti]  
Regola il livello degli acuti per adeguare il suono della riproduzione audio.
- Seleziona una delle opzioni dell'equalizzatore del suono predefinite, tra cui: [Flat], [Jazz], [Rock], [Classic] e [Pop].

### 18.3 Rete

- [Procedura guidata di rete]  
Per stabilire la connessione alla rete.
- [Configurazione WPS WLAN]  
Selezionare questa opzione se il router wireless supporta entrambi i metodi di configurazione WPS e PBC.
- [Visualizza impostazioni]  
Per visualizzare le informazioni di rete correnti.
- [Zona WLAN]  
Per selezionare una zona WLAN.
- [Impostazioni manuali]  
Nell'opzione [Wireless], selezionare [Abilita DHCP] per assegnare l'indirizzo IP automaticamente o [Disabilita DHCP] per farlo manualmente.
- [Configurazione PIN NetRemote]  
Per configurare un PIN NetRemote.
- [Profilo rete]  
Per visualizzare una lista di reti salvate da MEISTERSTÜCK.
- [Elimina impostazioni di rete]  
Per eliminare tutte le impostazioni di rete.
- [Mantieni rete connessa]  
Per mantenere la rete connessa. Questo consente di svegliare MEISTERSTÜCK dallo stand-by usando un'app a distanza.

### 18.4 Data/ora

- [Imposta data/ora]  
Per impostare la data e l'ora.
- [Auto aggiorna]  
Per selezionare una sorgente (radio, rete internet o nessun aggiornamento) per l'aggiornamento automatico dell'ora.  
Se si aggiorna l'ora da una sorgente (radio – FM/DAB), le impostazioni dell'ora legale non hanno effetto.

Se si aggiorna l'ora dalla rete internet, impostare il proprio fuso orario.

- [Imposta formato]

Per impostare il formato dell'orario da 12 o 24 ore.

- [Imposta fuso orario]

Per impostare un fuso orario.

- [Ora legale]

Per attivare o disattivare l'ora legale.

### 18.5 Stand-by inattivo

- Questa opzione definisce la durata di tempo prima che MEISTERSTÜCK si spenga automaticamente. Le opzioni comprendono: OFF, 2, 4, 5 e 6 ore.

### 18.6 Lingua

- Questa opzione imposta la lingua del menù. Le opzioni comprendono: Inglese, Tedesco, Danese, Spagnolo, Francese, Italiano, Olandese, Norvegese, Polacco, Portoghese, Finlandese, Svedese e Turco.

### 18.7 Reset di fabbrica

- Questa opzione cancella tutte le impostazioni definite dall'utente e le sostituisce con le impostazioni originarie di default.

### 18.8 Aggiornamento software

- [Auto verifica]

Per impostare la verifica periodica per gli aggiornamenti.

- [Verifica adesso]

Per verificare gli aggiornamenti immediatamente.

Se è disponibile un nuovo software, MEISTERSTÜCK chiederà se si desidera procedere con un aggiornamento.

Prima di effettuare l'aggiornamento del software, assicurarsi che MEISTERSTÜCK sia collegato ad una connessione di alimentazione stabile. Scollegare l'alimentazione durante l'aggiornamento del software può danneggiare MEISTERSTÜCK.

## 18.9 Configurazione guidata

- Per eseguire la configurazione iniziale (vedere capitolo "Eseguire la configurazione iniziale").

## 18.10 Info

- Qui vengono visualizzate informazioni quali la versione del software corrente, la versione di Spotify, l'ID della radio e il nome descrittivo.

## 18.11 Luce posteriore

- [Regolazione luminosità]

Per selezionare il livello di luminosità dello schermo. Le opzioni comprendono: [Alto], [Medio], [Basso] o [Auto].

Se si seleziona [Auto], il livello di luminosità viene regolato automaticamente in base al sensore della luce esterna collocato sul lato anteriore di MEISTERSTÜCK.

## 18.12 Funzionalità Multi-Room

È possibile utilizzare MEISTERSTÜCK con altri prodotti compatibili come parte di un sistema Multi-Room. I prodotti connessi alla stessa rete WiFi e sincronizzati nello stesso gruppo Multi-Room sono in grado di riprodurre gli stessi contenuti all'interno di un ambiente circoscritto. È possibile anche creare gruppi diversi per zone diverse di uno stesso ambiente o per utenti differenti.

È possibile configurare i gruppi Multi-Room nelle impostazioni di sistema con le seguenti opzioni:

- [Visualizza dettagli]

Per visualizzare lo stato corrente del sistema Multi-Room:

- [Non in gruppo]: MEISTERSTÜCK non è parte di un gruppo.
- [Server]: MEISTERSTÜCK invia contenuti audio ad altri membri del gruppo.
- [Client]: MEISTERSTÜCK riceve contenuti audio da un altro prodotto nel gruppo.

- [Crea nuovo gruppo]

Per creare un nuovo gruppo Multi-Room.

- [Aggiungi al gruppo]

Per aggiungere altri prodotti compatibili ad un gruppo Multi-Room

corrente.

- [Elenca client esistenti]

Per visualizzare la lista dei prodotti compatibili che ricevono contenuti audio da MEISTERSTÜCK.

- [Abbandona gruppo]

Per rimuovere prodotti compatibili da un gruppo Multi-Room.

- [Sciogli gruppo]

Per sciogliere un gruppo Multi-Room. In seguito, ogni prodotto del gruppo opererà in maniera individuale.



## 19 Uso dell'app UNDOK™ per controllare MEISTERSTÜCK

MEISTERSTÜCK è compatibile con l'app UNDOK™ di Frontier Silicon. L'app offre funzionalità complete di controllo remoto per moduli audio basati su FS tramite un dispositivo smart iOS o Android.

Per installare ed utilizzare l'app UNDOK™:

1. Scaricare l'app UNDOK™ dall'"App Store" o da "Google play" ed installarlo sul dispositivo smart iOS o Android.



2. Collegare il dispositivo smart alla stessa rete WiFi di MEISTERSTÜCK.
3. Avviare l'app UNDOK™ sul dispositivo smart. L'app cercherà sistemi audio compatibili. È possibile anche premere su "Configura sistema audio" per avviare la ricerca di sistemi audio.

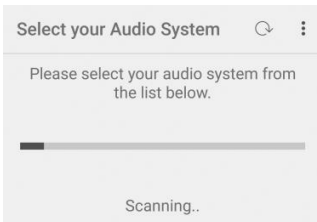

4. Selezionare "Meisterstueck" dalla lista dei sistemi audio disponibili.

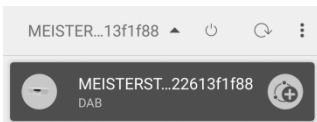

5. Controllare Meisterstueck tramite l'app UNDOK™.

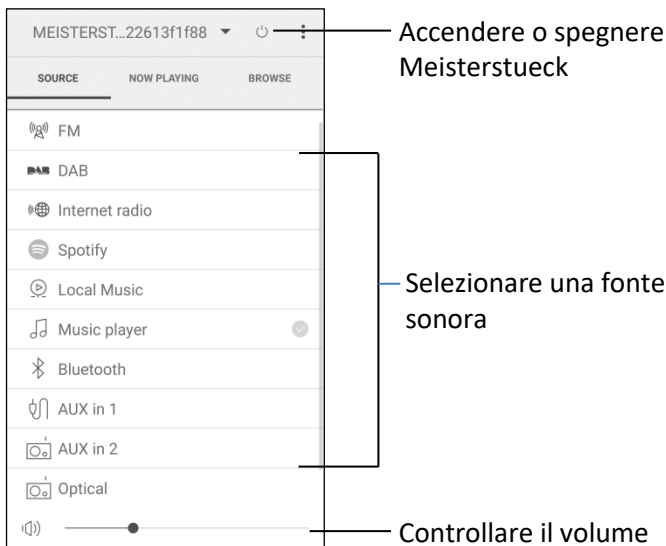

È possibile utilizzare MEISTERSTÜCK con altri prodotti compatibili come parte di un sistema Multi-Room. È possibile usare l'app UNDOK™ per gestire i gruppi Multi-Room. A tal fine, è necessario:

6. Premere sull'icona di modifica del gruppo (  ) nella lista dei sistemi audio disponibili.

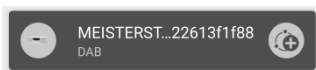

7. Aggiungere o rimuovere MEISTERSTÜCK ai o dai gruppi Multi-Room, modificare un nome del gruppo oppure cancellare un gruppo se necessario.

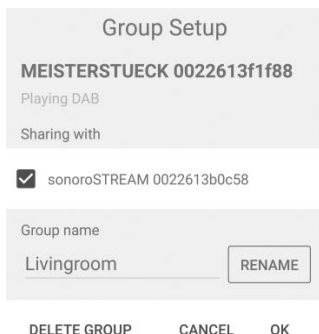

## 20 Risoluzione dei problemi

Le anomalie possono verificarsi con ogni apparecchiatura elettrica. Non è necessariamente colpa di MEISTERSTÜCK. In virtù di ciò, occorre controllare la seguente tabella per cercare di risolvere il problema da soli.

Anomalia	Possibile causa	Soluzione
Assenza di alimentazione	Il cavo di alimentazione non è collegato correttamente.	Collegare il cavo di alimentazione correttamente.
Nessuna risposta da MEISTERSTÜCK	È presente un errore in MEISTERSTÜCK.	Staccare e riattaccare la spina di alimentazione. Riaccendere poi MEISTERSTÜCK.
Il telecomando non funziona, o funziona solo saltuariamente	La distanza da MEISTERSTÜCK è troppo grande.	Ridurre la distanza tra il telecomando e MEISTERSTÜCK.
	La batteria è scarica.	Sostituire la batteria.
Nessun suono o suono scadente	L'audio è spento.	Regolare il volume.
	MEISTERSTÜCK non è impostato nella modalità di riproduzione corretta.	Selezionare un'altra modalità di riproduzione.
	È inserito l'auricolare.	Rimuovere l'auricolare dal jack.
	La ricezione FM/DAB o internet è scarsa.	Ampliare/regolare l'antenna FM/DAB oppure controllare la connessione WiFi.
	Sono presenti interferenze radio.	Tenere MEISTERSTÜCK lontano da altri dispositivi elettronici.

Anomalia	Possibile causa	Soluzione
	Nessun suono ingresso ottico.	Selezionare PCM come sorgente in uscita nel dispositivo esterno.
Potenza del segnale WiFi insufficiente	Il router è troppo lontano o bloccato.	Collocare MEISTERSTÜCK più vicino al router o regolare la posizione dell'antenna WiFi.
Impossibile connettersi alla rete WiFi	Il router non è acceso oppure non funziona correttamente.	Accendere il router oppure controllarne le condizioni.
	Il metodo di configurazione non è corretto.	Controllare che il router supporti WPS e utilizzi il metodo di configurazione corretto (PBC o PIN). Riconfigurare le impostazioni del WiFi.
La stazione radio Internet a volte non funziona.	Alcune stazioni supportano solo un numero limitato di riceventi.	Riprovare più tardi.
	La stazione non sta trasmettendo.	Riprovare più tardi.
Alcune stazioni radio Internet scompaiono dalla lista delle stazioni.	La stazione viene rimossa dalla lista quando cessa di trasmettere.	Ricontrollare più tardi. Se la stazione rinizia a trasmettere, sarà riaggiunta alla lista.
La riproduzione del CD non inizia.	Il formato del CD non è supportato.	Inserire un CD dal formato corretto nell'apposito alloggiamento.

<b>Anomalia</b>	<b>Possibile causa</b>	<b>Soluzione</b>
	Il CD è sporco.	Pulire il CD.
	Il CD è danneggiato.	Inserire un CD differente nell'apposito alloggiamento.
Il dispositivo USB non funziona.	La riproduzione USB non è supportata.	Controllare i file e il sistema di file sul dispositivo USB.
	Il dispositivo USB non è in carica.	Controllare il cavo USB.

## 21 Pulizia

### **NOTA!**

#### **Danni materiali dovuti ad una pulizia non corretta!**

Una pulizia non corretta può danneggiare MEISTERSTÜCK o fare in modo che alcune funzioni smettano di funzionare.

- Non usare mai detergenti abrasivi o a base di solventi, in quanto potrebbero danneggiare la superficie di MEISTERSTÜCK.
- Non usare mai aria calda o compressa per asciugare MEISTERSTÜCK.
- I bordi e gli angoli di MEISTERSTÜCK sono vulnerabili alla pressione. Proteggere queste zone in modo da evitare che vengano esposte a livelli eccessivi di pressione.

#### **Rimozione delle impronte digitali e dello sporco leggero**

- Pulire MEISTERSTÜCK solo dall'esterno con un panno morbido e asciutto.

#### **Rimozione dello sporco ostinato**

- Pulire MEISTERSTÜCK solo dall'esterno con un panno leggermente umido e poi asciugare MEISTERSTÜCK con un panno morbido e asciutto.

## 22 Garanzia

Quando si reclamano garanzie, si applica quanto segue senza limitazione dei diritti legali:

- I diritti di garanzia possono essere rivendicati solo entro un periodo max. di 2 anni (1 anno in Nord America e Australia), calcolati dalla data di acquisto.
- sonoro audio GmbH riparerà o sostituirà MEISTERSTÜCK a sua esclusiva discrezione senza costi aggiuntivi per quanto riguarda guasti causati da difetti del materiale o di produzione entro il periodo di garanzia.
- In caso di reclami, si prega di contattare il servizio di assistenza clienti. I dettagli di contatto sono reperibili nella sezione "Dati di contatto" o alla pagina [www.sonoro.de](http://www.sonoro.de).
- Dopo la riparazione o la sostituzione di MEISTERSTÜCK, non inizia un nuovo periodo di garanzia. Il periodo di garanzia di 2 anni (1 anno in Nord America e Australia) dalla data di acquisto rimane applicabile.
- Non rientra nella garanzia quanto segue: batterie, danni causati dall'uso improprio, normale usura e rotture, nonché guasti che influenzano solo minimamente il valore o l'usabilità di MEISTERSTÜCK. La garanzia decade inoltre in caso di modifiche non effettuate dal nostro centro di assistenza autorizzato.

sonoro audio GmbH  
Nordkanalallee 94  
41464 Neuss  
Germany  
Telefoon: +49 2131 8834-141  
Fax: +49 2131 7517-599  
E-mail: [support@sonoro.de](mailto:support@sonoro.de)  
Internet: [www.sonoro.de](http://www.sonoro.de)



---

# MEISTERSTÜCK (SO-610)

---

## 2.1 stereo muzieksysteem



**Bedieningshandleiding**

## Inhoudsopgave

<b>1</b>	<b>Inleiding</b> .....	<b>229</b>
1.1	Contactgegevens.....	229
1.2	Beoogd gebruik .....	230
<b>2</b>	<b>Uw MEISTERSTÜCK leren kennen</b> .....	<b>230</b>
2.1	Leveringsomvang .....	230
2.2	Bedieningselementen en poorten.....	231
2.3	Technische gegevens.....	236
2.4	Goedkeuringsmarkeringen en certificaten .....	237
<b>3</b>	<b>Aan de slag</b> .....	<b>238</b>
3.1	MEISTERSTÜCK uitpakken.....	238
3.2	De batterij in de afstandsbediening plaatsen .....	238
3.3	De antennes gebruiken.....	239
3.4	Initiële set-up uitvoeren .....	240
<b>4</b>	<b>Basiswerking</b> .....	<b>241</b>
<b>5</b>	<b>De menu's gebruiken</b> .....	<b>244</b>
<b>6</b>	<b>Weergavepictogrammen</b> .....	<b>245</b>
<b>7</b>	<b>FM-radiomodus</b> .....	<b>246</b>
7.1	Bediening .....	246
7.2	Menu Setup.....	247
<b>8</b>	<b>DAB-radiomodus</b> .....	<b>249</b>
8.1	Bediening .....	249
8.2	Menu Setup.....	250
<b>9</b>	<b>Internetradiomodus</b> .....	<b>252</b>
9.1	Bediening.....	252
9.2	Menu Setup.....	253
9.3	Zenderlijst .....	254
9.4	De webportal gebruiken .....	255
<b>10</b>	<b>Spotify-modus</b> .....	<b>256</b>
10.1	Bediening.....	256
10.2	Menu Setup.....	256
<b>11</b>	<b>Mijn Muziekmodus</b> .....	<b>259</b>
11.1	Bediening.....	259
11.2	Menu Setup.....	260
<b>12</b>	<b>Bluetooth-modus</b> .....	<b>262</b>
12.1	Koppelen .....	262
12.2	Bediening .....	262
12.3	Menu Setup.....	263

<b>13</b>	<b>AUX In 1-modus</b> .....	<b>264</b>
13.1	Bediening.....	264
13.2	Menu Setup.....	264
<b>14</b>	<b>AUX In 2-modus</b> .....	<b>265</b>
14.1	Bediening.....	265
14.2	Menu Setup.....	265
<b>15</b>	<b>Optische modus</b> .....	<b>266</b>
15.1	Bediening.....	266
15.2	Menu Setup.....	266
<b>16</b>	<b>CD-modus</b> .....	<b>267</b>
16.1	Bediening.....	267
16.2	Menu Setup.....	268
<b>17</b>	<b>Slaaptimer</b> .....	<b>269</b>
<b>18</b>	<b>Systeeminstellingen</b> .....	<b>270</b>
18.1	Toegang tot de systeeminstellingen.....	270
18.2	Equalizer.....	270
18.3	Netwerk.....	270
18.4	Tijd/datum.....	271
18.5	Inactieve stand-by.....	272
18.6	Taal.....	272
18.7	Fabrieksreset.....	272
18.8	Software update.....	272
18.9	Setup wizard.....	272
18.10	Info.....	272
18.11	Achtergrondverlichting.....	272
18.12	Multi-Room.....	273
<b>19</b>	<b>De app UNDOK™ gebruiken om MEISTERSTÜCK te bedienen</b> .....	<b>274</b>
<b>20</b>	<b>Probleem oplossen</b> .....	<b>276</b>
<b>21</b>	<b>Reiniging</b> .....	<b>279</b>
<b>22</b>	<b>Garantie</b> .....	<b>280</b>

# 1 Inleiding

Hartelijk dank voor de aanschaf van MEISTERSTÜCK. Deze bedieningshandleiding en de veiligheidshandleiding bieden alle informatie die vereist is voor een probleemloze en veilige werking van MEISTERSTÜCK.

- Lees de bedieningshandleiding en de veiligheidshandleiding in zijn geheel alvorens MEISTERSTÜCK in gebruik te nemen.
- Bewaar de bedieningshandleiding en veiligheidshandleiding voor toekomstig gebruik.
- Als u MEISTERSTÜCK aan derden doorgeeft, geef ze dan ook de bedieningshandleiding en de veiligheidshandleiding.
- Het niet opvolgen van de bedieningshandleiding en veiligheidshandleiding kan leiden tot ernstig letsel of schade aan MEISTERSTÜCK.
- Wij aanvaarden geen aansprakelijkheid voor schade als gevolg van het niet opvolgen van de aanwijzingen in deze bedieningshandleiding en veiligheidshandleiding.

De afbeeldingen in deze bedieningshandleiding zijn bedoeld om de handelingen te illustreren die nodig zijn om MEISTERSTÜCK te bedienen.

Geniet van uw MEISTERSTÜCK!

## 1.1 Contactgegevens

Adres	sonoro audio GmbH, Nordkanalallee 94, 41464 Neuss, Duitsland
Telefoon	+49 2131 8834-141
Fax	+49 2131 7517-599
E-mail	support@sonoro.de
Internet	www.sonoro.de

## 1.2 Beoogd gebruik

MEISTERSTÜCK is alleen bestemd voor eigen gebruik. Het is niet bedoeld voor commercieel gebruik. MEISTERSTÜCK is uitsluitend bedoeld voor de volgende taken:

- Het afspelen van FM/DAB+/Internetradio en Spotify-streamingservice.
- Het afspelen van audio-CD 12 cm en MP3/WMA-CD-schijf.
- Audioweergave van externe apparaten die zijn aangesloten via AUX In, USB-poort of Optische ingang.
- Audioweergave van Bluetooth-apparaten (zoals mobiele telefoons).
- Muziek streamen naar Bluetooth-hoofdtelefoonapparaten.
- Opladen van externe apparaten die via de USB-poort worden aangesloten.

Elk ander gebruik wordt beschouwd als oneigenlijk gebruik en is dus verboden. Wij aanvaarden geen aansprakelijkheid voor schade als gevolg van oneigenlijk gebruik.

## 2 Uw MEISTERSTÜCK leren kennen

### 2.1 Leveringsomvang

Naast de MEISTERSTÜCK zelf omvat de leveringsomvang ook de volgende accessoires:

- Afstandsbediening
- Eén knoopcel (CR2032, 3V)
- Stroomsnoer
- FM/DAB-kabelantenne
- FM/DAB telescopische antenne
- Externe wifi-antenne
- Snelstartgids
- Bedieningshandleiding
- Veiligheidshandleiding
- Wenskaart
- sonoro audio-collectie flyer
- Spotify-flyer
- Blad leveringsadres
- Handschoenen

## 2.2 Bedieningselementen en poorten

### Voorraanzicht

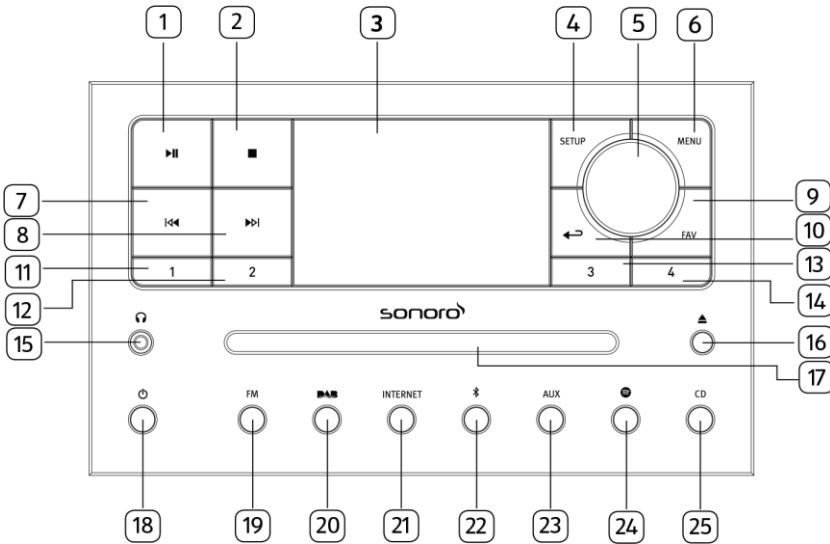

- |   |                                   |
|---|-----------------------------------|
| 1. Knop Afspelen/pauze (▶  )                              | 14. Preset 4 knop (4)             |
| 2. Stopknop (■)   | 15. Hoofdtelefoonaansluiting (🎧)  |
| 3. Display  | 16. CD uitwerpknop (▲)            |
| 4. Setup-knop (SETUP)                                     | 17. CD-sleuf                      |
| 5. Volumeknop, navigatieknop<br>OK-knop (druk op de knop) | 18. Stand-byknop (⏻)              |
| 6. Menuknop (MENU)  | 19. FM-radiomodus (FM)            |
| 7. Knop links, vorige overslaan(◀◀)                       | 20. DAB-radiomodus (DAB)          |
| 8. Knop rechts, volgende overslaan (▶▶)                   | 21. Internetradiomodus (INTERNET) |
| 9. Favoriet-knop (FAV)                                    | 22. Bluetooth-modus (📶)           |
| 10. Terugknop (↶)   | 23. Extra Ingang 1/2 modus (AUX)  |
| 11. Preset 1 knop (1)                                     | 24. Spotify-modus (🎵)             |
| 12. Preset 2 knop (2)                                     | 25. CD-modus (CD)                 |
| 13. Preset 3 knop (3)                                     |                                   |

## Achterkant

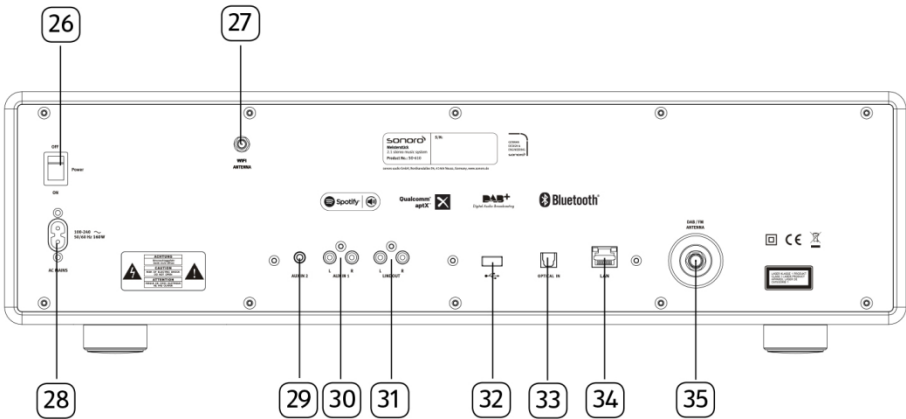

- 26. Algemene AAN/UIT-schakelaar
- 27. Externe wifi-antenne-aansluiting
- 28. AC-aansluiting
- 29. Extra ingang 2 (3,5mm)
- 30. Extra ingang 1 (RCA)
- 31. Line-uitgang (RCA)
- 32. USB-poort
- 33. Optische poort
- 34. LAN RJ45-aansluiting
- 35. FM/DAB-antenne-aansluiting

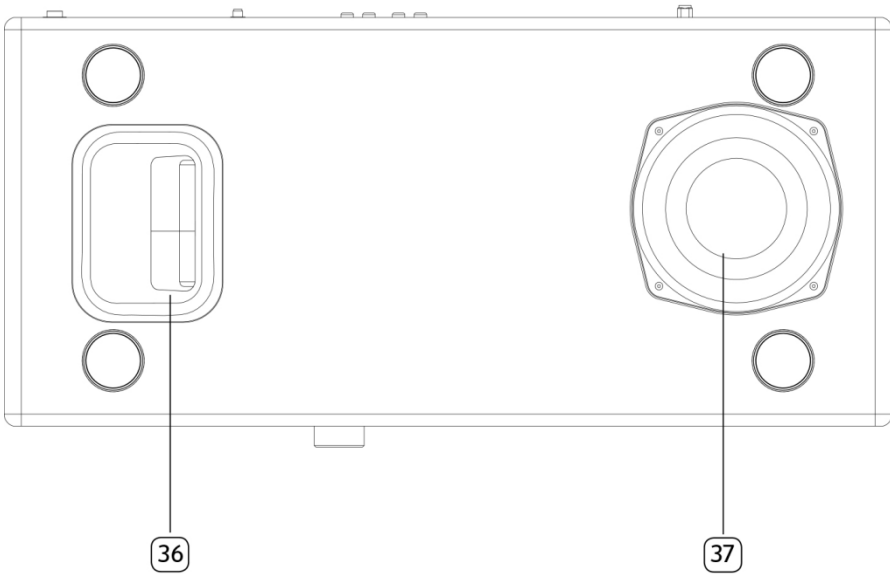
**Onderaanzicht**

36. Basreflex-opening

37. Subwoofer-driver



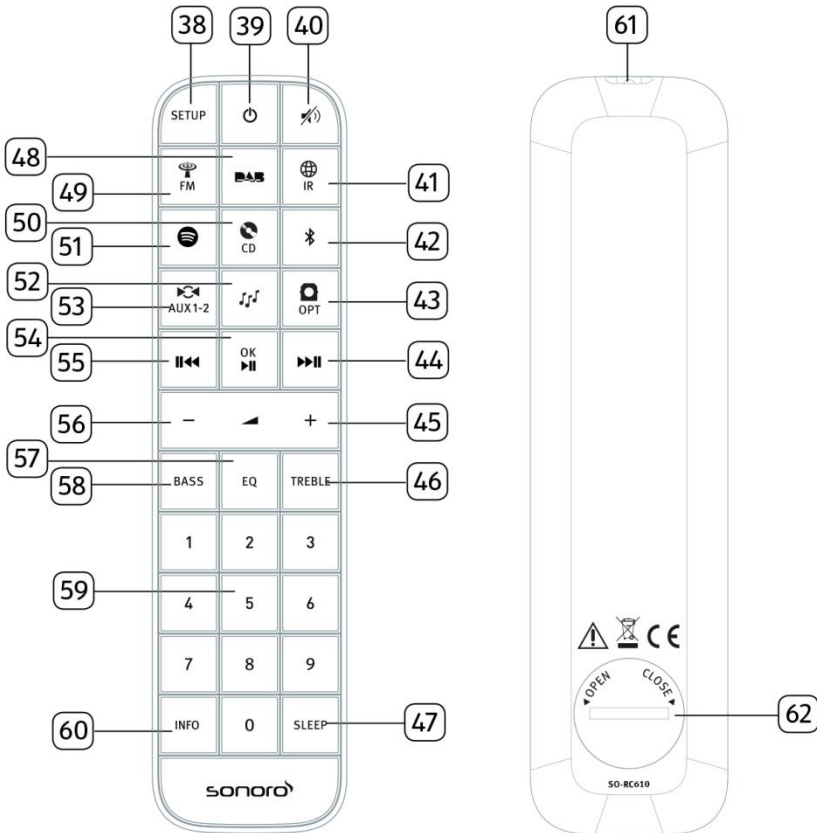

## Afstandsbediening



- |  |                             |
|--|-----------------------------|
| 38. Setup-knop (SETUP)                   | 46. Treble-knop (TREBLE)    |
| 39. Stand-byknop (⏻)                     | 47. Slaaptimer-knop (SLAAP) |
| 40. Dempknop (🔇)                         | 48. DAB-radiomodus (DAB)    |
| 41. Internetradiomodus (IR)              | 49. FM-radiomodus (FM)      |
| 42. Bluetooth-modus (📶)                  | 50. CD-modus (CD)           |
| 43. Optische invoer-modus (OPT)          | 51. Spotify-modus (🎵)       |
| 44. Knop rechts, volgende overslaan (▶▶) |                             |
| 45. Knop volume omhoog (+)*              |                             |

52. Mijn muziek-modus ()
53. Extra Ingang 1/2 modus ()
54. Knop Afspelen/pauze () , OK-knop
55. Knop links, vorige overslaan ()
56. Knop volume omlaag ()\*
57. Knop equalizer instellen (EQ)
58. Knop bas instellen (EQ)
59. Voorkeuzezenderknoppen (1-9)
60. Informatieknop (INFO)
61. Infraroodzender
62. Batterijvak

\*Navigatieknoppen (, )

## 2.3 Technische gegevens

Specificatie	Waarde
Afmetingen (B x D x H)	ong. 570 x 262 x 165 mm
Gewicht	ong. 9 kg
Display	2.8" TFT-kleurendisplay
Frequentiegebied, FM	87.50 MHz-108.00 MHz
DAB/DAB+	Band III, 174.928 MHz-239.200 MHz
Internetradio	Meer dan 25.000 zenders wereldwijd
Voorkeuzezenders	40 voor elke FM   DAB/DAB+   Internetradio, 10 voor Spotify
Ondersteunde CD-indelingen	CD-DA (12cm), CD-R*, CD-RW* Audio CD, MPEG 1 Layer 3 (MP3), Windows Media Audio (WMA, DRM niet ondersteund) Sampling rate 16KHz~48KHz, bit rate max. 320kbps (* Afhankelijk van kwaliteit opname en medium)
USB-lader	Uitvoer: DC 5V === 2.1A
USB afspelen	Compatibiliteit systeem: FAT 16, FAT 32 (niet compatibel met NTFS of andere systemen)
AUX-IN	Poort 1 : 3,5mm aansluiting Gevoeligheid: 300 mV Poort 2 : 3,5mm aansluiting Gevoeligheid: 1000 mV
Optisch in, TOSLINK	Ondersteunt lineaire PCM Sample rate: 28KHz-216KHz Kanaal: Stereo 16 bit, 24bit
Streaming	Bluetooth   Spotify   DLNA   UPnP
Mijn muziek ondersteuning media-indelingen	AAC, AAC+, MP3, WAV, WMA, FLAC Max. 16 bits, 2 kanalen, samplefrequentie 48KHz
Netwerkonsteuning	IEEE 802.11 a/b/g/n, 2.4 & 5GHz banden, Ethernet 2.412-2.472GHz / 5.18GHz - 5.32GHz / 5.50GHz-5.70GHz
Max. overgebracht	< 20dBm
Gecodeerde sleutel	WEP, WPA, WPA2 (PSK), WPS
Multiroom-functie	Maximaal 5 luidsprekers in een groep (4 client en 1 server)
Bluetooth	Versie 3.0 Profiel: AVRCP v1.4, A2DP 1.2, HSP v1.2 2.402-2.480 GHz
Max. overgebracht vermogen	< 10dBm
Batterij	CR2032 (afstandsbediening)
Stand-byvermogen	< 1.0W
Netwerk stand-by	< 2.0W

## 2.4 Goedkeuringsmarkeringen en certificaten



Het Bluetooth®-woordmerk en -logo's zijn gedeponeerde handelsmerken van Bluetooth SIG, Inc. en elk gebruik van deze merken door sonoro audio GmbH is onder licentie. Andere handelsmerken en handelsnamen zijn eigendom van hun respectieve eigenaars.



Dit product bevat Spotify-software die valt onder licenties van derden die hier zijn te vinden: [www.spotify.com/connect/third-party-licenses](http://www.spotify.com/connect/third-party-licenses)



UPnP™ is een handelsmerk van UPnP™ Forum.

## 3 Aan de slag

### 3.1 MEISTERSTÜCK uitpakken

1. Haal MEISTERSTÜCK uit de verpakking en controleer of MEISTERSTÜCK of de afzonderlijke delen schade vertonen. Als dit het geval is, moet u MEISTERSTÜCK niet gebruiken. Mocht u enige schade opsporen, neem dan direct contact op met uw dealer of met de klantenservice van sonoro audio GmbH.
2. Controleer of de levering compleet is (zie hoofdstuk "Leveringsomvang").
3. Plaats MEISTERSTÜCK op een geschikte plaats.
4. Verwijder de beschermfolie van de display.
5. Verwijder de beschermende kaart van de subwoofer-driver.

### 3.2 De batterij in de afstandsbediening plaatsen

1. Open het deksel van het batterijcompartiment aan de achterkant van de afstandsbediening door het linksom te draaien met behulp van een muntje.
2. Plaats de meegeleverde batterijen (CR2032, 3 V) met het label (+) naar boven.
3. Zet het deksel van het batterijcompartiment terug en draai het deksel rechtsom met behulp van een muntje.



#### ***i***

*Blokkeer de infraroodsensor op de MEISTERSTÜCK en de infraroodzender op de afstandsbediening niet tijdens het gebruik.*

### 3.3 De antennes gebruiken

1. De levering omvat een kabelantenne en een staafantenne. Voor optimale radio-ontvangst moet een van de twee antennes worden gebruikt.
2. Schroef de gewenste antenne aan de achterzijde van MEISTERSTÜCK op de FM/DAB antenneconnector.

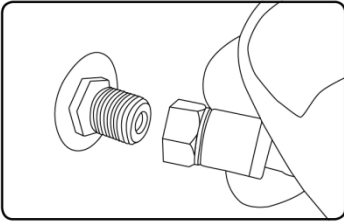

3. Als u de kabelantenne gebruikt, vouw de kabelantenne dan uit en lijn de antenne zo uit, dat u de best mogelijke ontvangst hebt.

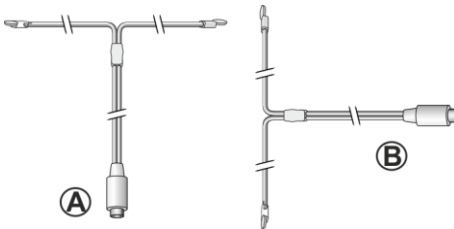

#### **i**

Voor een goede FM/DAB radio-ontvangst moeten de twee uiteinden van de kabelantenne een 'T' (dipool) vormen met de aansluitingskabel.

A: Aanbevolen uitlijning voor FM

B: Aanbevolen uitlijning voor DAB

Sluit voor een nog betere ontvangst de kabel aan op een geschikte huisantenne.

4. Als u de staafantenne gebruikt, trek de armen van de antenne dan uit elkaar en lijn de antenne zo uit, dat u de best mogelijke ontvangst hebt.
5. Schroef de gewenste wifi-antenne aan de achterzijde van MEISTERSTÜCK op de wifi-antenneconnector. Til de wifi-antenne omhoog.

- Als u MEISTERSTÜCK wilt verbinden met uw netwerk via een Ethernet-kabel, sluit dan een Ethernet-kabel van de LAN-poort op de achterkant van MEISTERSTÜCK aan op uw router.

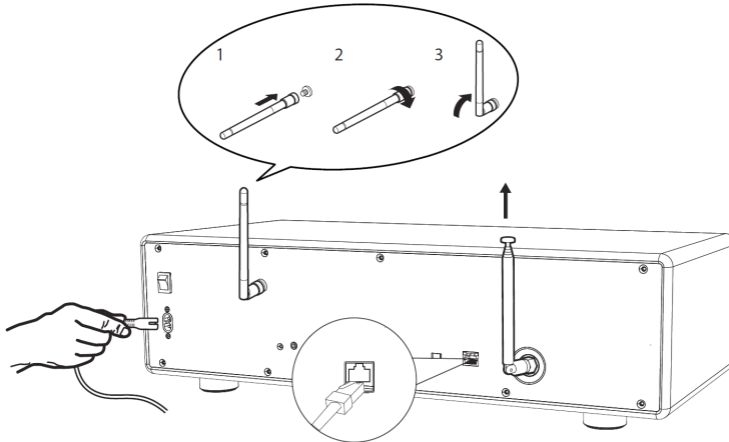

- Sluit het netsnoer aan op het stopcontact.

### 3.4 Initiële set-up uitvoeren

Wanneer MEISTERSTÜCK voor de eerste keer wordt ingeschakeld, verschijnt de "Setup wizard" op het display. Volg de onderstaande instructies voor het configureren van enkele basisinstellingen.

- Wanneer de "Setup wizard" wordt weergegeven, drukt u op + of – op de afstandsbediening (of draai aan de navigatieknop) om "YES" te selecteren druk dan op OK om de set-up te beginnen.



- Vervolgens wordt u gevraagd om te selecteren:

- Taal (te gebruiken in de weergave)
- Tijdnotatie (12 of 24 uur),
- Bron van auto-update (Update van de radio, internet of geen update).

Afhankelijk van de keuze die u hebt gemaakt, volgt u de instructies op de display om de datum en tijd, de tijdzone, de zomertijd of draadloos

netwerk in te stellen. Draai aan de navigatieknop op MEISTERSTÜCK of druk op de navigatieknoppen op de afstandsbediening om selecties maken en druk vervolgens op OK om te bevestigen (zie hoofdstuk "De menu's gebruiken").

Als update van internet is geselecteerd, moet eerst de wifi verbinding worden gemaakt. Bij het invoeren van de code van uw draadloos netwerk, draait u aan de navigatieknop op MEISTERSTÜCK of u drukt op de navigatieknoppen op de afstandsbediening om een teken te selecteren en vervolgens drukt u op OK om te bevestigen. Selecteer [BKSP] om de laatste invoer te verwijderen. Selecteer [CANCEL] om de code-invoer te annuleren. Selecteer [OK] om de ingevoerde code te

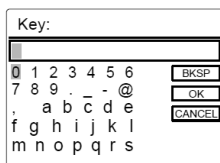

bevestigen.

3. Wanneer "Setup wizard completed" verschijnt, drukt u op OK om de instelling af te sluiten.

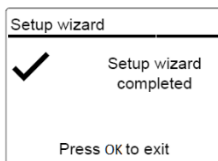





4. Als alternatief gebruikt u de Ethernet (LAN)-aansluiting op uw router (met automatische configuratie) en u selecteert de menuoptie [Bedraad] in het beschikbare netwerk.

## **i**

*Ga om de set-up wizard nogmaals uit te voeren naar [Systeeminstellingen] en selecteer [Setup wizard] (Zie hoofdstuk "Systeeminstellingen").*



## 4 Basiswerking

Om aan te zetten	Druk op  . MEISTERSTÜCK wordt gestart van de laatste geselecteerde weergavemodus.
Om uit te zetten (stand-bymodus)	Druk op  . De tijd en datum (indien ingesteld) worden weergegeven. MEISTERSTÜCK wordt na 15 minuten automatisch uitgeschakeld als er niets wordt afgespeeld en bediend.
Om een weergavemodus te selecteren	Druk eenmaal op MENU, daarna op  of  (of draai aan de navigatieknop) om een weergavemodus te selecteren en druk vervolgens op OK om te bevestigen.  Modusvolgorde: FM-Radio > DAB-radio > Internetradio > Spotify > Mijn muziek > Bluetooth > Aux In 1 > Aux In 2 > Optisch > CD
Om rechtstreeks een weergavemodus te selecteren	druk op de toets voor rechtstreekse bediening op de afstandsbediening of het voorpaneel om rechtstreeks overs te schakelen van één bedieningsmodus naar de andere.
Een CD afspelen	Plaats CD-schijf in de CD-sleuf en MEISTERSTÜCK begint met het afspelen van de CD.
Om het volume te regelen	drukt u op + of – op de afstandsbediening of u draait aan de volumeknop op MEISTERSTÜCK.

<p>Koppelen met een Bluetooth-hoofdtelefoon</p>	<p>In alle gebruiksmodi met uitzondering van de Bluetooth-modus houdt u de toets  op MEISTERSTÜCK of de afstandsbediening ingedrukt. Of druk eenmaal op SETUP, daarna op + of – (of draai aan de navigatieknop) om een [Bluetooth-hoofdtelefoon] te selecteren. Selecteer daarna [Bluetooth koppelen] en druk vervolgens op OK om te bevestigen.</p> <p>Het kleine Bluetooth-hoofdtelefoonpictogram () knippert om aan te geven dat het MEISTERSTÜCK gereed is om te koppelen. Het Bluetooth-hoofdtelefoonpictogram () stopt met knipperen als het koppelen is voltooid. De naam van het gekoppelde Bluetooth-hoofdtelefoonapparaat wordt tijdelijk weergegeven in het display.</p> <p>Opmerking: Het koppelingsproces wordt automatisch uitgevoerd tussen MEISTERSTÜCK en de Bluetooth-hoofdtelefoon. Zorg ervoor dat uw Bluetooth-hoofdtelefoon al in ontdekkingsmodus is en klaar is om te koppelen. Ga voor meer gegevens naar uw de handleiding van uw Bluetooth-apparaat.</p>
<p>Een Bluetooth-hoofdtelefoon loskoppelen</p>	<p>Druk eenmaal op SETUP, daarna op + of – (of draai aan de navigatieknop) om een [Bluetooth-hoofdtelefoon] te selecteren. Selecteer daarna [Bluetooth ontkoppelen] en druk vervolgens op OK om te bevestigen.</p>

## 5 De menu's gebruiken

Er zijn drie soorten menu's in MEISTERSTÜCK.

- Menu Setup (voor specifieke instellingen in een weergavemodus, bijv. [FM Automatisch zoeken] in FM-modus)
- Systeeminstellingen (voor algemene instellingen, bijv. tijd/datum, taal enz.)
- Hoofdmenu (voor toegang tot weergavemodi en slaaptimer)

Om toegang te krijgen tot de menu's	drukt u op SETUP. De inhoud van de menu's kunnen verschillen per weergavefuncties.
Om een optie te selecteren in de menu's	Draai aan de navigatieknop op MEISTERSTÜCK of druk op + of - op de afstandsbediening.
Om een selectie in de menu's te bevestigen	drukt u op OK. (Op MEISTERSTÜCK drukt u op de navigatieknop)
Om één niveau terug te gaan in het menu	Druk op ←.

## 6 Weergavepictogrammen



Raadpleeg de onderstaande tabel voor de betekenissen van de weergavepictogrammen die op de display worden weergegeven.

	Wifi-verbinding gemaakt (met de sterkte van het signaal).
	Wifi-verbinding is verbroken.
	LAN-verbinding is tot stand gebracht.
	LAN-verbinding is losgekoppeld.
	Een Bluetooth-apparaat is aangesloten.
	Een Bluetooth-hoofdtelefoon is aangesloten.
	De radiozender is in de voorkeuzelijst.
	FM RDS-informatie wordt ontvangen.
	Radio-signaal wordt ontvangen (met de sterkte van het signaal).
	Weergavemodus Alles herhalen is actief.
	Weergavemodus Herhalen is actief.
	Weergavemodus Map herhalen is actief.
	Weergavemodus Shuffle is actief.
	Weergavemodus Alles herhalen en Shuffle zijn actief.
	Slaaptimer is actief.
	Stereo-uitzending is beschikbaar.
	Geluid is gedempt.
	Een USB-apparaat is aangesloten.
	Afspelen is gepauzeerd.

## 7 FM-radiomodus

### 7.1 Bediening

<p>Voor toegang tot de FM-radiomodus</p>	<p>Druk  toets op MEISTERSTÜCK of afstandsbediening. Of druk eenmaal op MENU, daarna op <b>⏮</b> of <b>⏭</b> (of draai aan de navigatieknop) om de FM-radiomodus te selecteren en druk vervolgens op OK om te bevestigen.</p>
<p>Om handmatig de frequentie af te stemmen</p>	<p>Druk op <b>⏮</b> of <b>⏭</b>. Of houd de navigatieknop ingedrukt om te beginnen met handmatig afstemmen.</p>
<p>Om automatisch af te stemmen op de volgende beschikbare zender</p>	<p>houdt u <b>⏮</b> of <b>⏭</b> ingedrukt. Of druk op de navigatieknop om te beginnen met de automatische afstemming.</p>
<p>Voor het opslaan van een radiostation in de de voorkeuzelijst</p>	<p>Maximaal 40 radiozenders kunnen worden opgeslagen.</p> <ol style="list-style-type: none"> <li>1. Houd de toets FAV op MEISTERSTÜCK ingedrukt totdat de voorkeuzelijst wordt weergegeven.</li> <li>2. Druk op + of – (of draai aan de navigatieknop) om een voorkeuzezendernummer te selecteren en druk vervolgens op OK om te bevestigen.</li> </ol>
<p>Voor het direct opslaan van een radiostation in de voorkeuzelijst (1-9)</p>	<p>Stem af op een zender en houd vervolgens een voorkeuzezenderknop ingedrukt (1-9) om deze rechtstreeks op te slaan in de voorkeuzelijst.</p>

<p>Voor het terughalen van een radiostation in de de voorkeuzelijst</p>	<p>1. drukt u op FAV. 2. Druk op + of – (of draai aan de navigatieknop) om een radiozender in de voorkeuzelijst te selecteren en druk vervolgens op OK om te bevestigen. Of druk op een voorkeuzezenderknop (0-9) voor toegang tot een voorkeuzezender (1-40).</p>
<p>Om te bladeren naar de radiozenderinformatie (indien beschikbaar)</p>	<p>Druk herhaaldelijk op INFO.</p>
<p>Om het geluid te dempen of te herstellen</p>	<p>Druk op  of  op de knop.</p>

## 7.2 Menu Setup

Druk op SETUP in de FM modus om toegang krijgen tot het menu Setup (zie hoofdstuk "De menu's gebruiken"). De volgende opties zijn beschikbaar en de huidige instellingen (indien van toepassing) zijn gemarkeerd met een sterretje (\*).

- [FM Automatisch zoeken]
 

Voor het automatisch opslaan van alle beschikbare radiozenders in de voorkeuzelijst.\*

\* Alle bestaande voorkeuzezenders worden gewist.
- [FM Scaninstelling]
 

Om te bepalen of alleen stations met sterke signalen worden gescand bij het uitvoeren van het automatisch afstemmen.
- [FM Ontvangstinstelling]
 

Om radio te luisteren in stereo of mono.
- [Bluetooth-hoofdtelefoon]
 

Om aan te sluiten of los te koppelen met een Bluetooth-hoofdtelefoon, zie hoofdstuk "Basisbediening".
- [Systeeminstellingen]

Zie hoofdstuk “Systeeminstellingen”.

- [Hoofdmenu]



Om toegang te krijgen tot andere weergavemodi of slaaptimer.

## 8 DAB-radiomodus

### 8.1 Bediening

<p>Voor toegang tot de DAB-radiomodus</p>	<p>Druk op <b>DAB</b> de toets op MEISTERSTÜCK of afstandsbediening. Of druk eenmaal op MENU, daarna op <b>II&lt;&lt;</b> of <b>&gt;&gt;II</b> (of draai aan de navigatieknop) om de DAB-radiomodus te selecteren en druk vervolgens op OK om te bevestigen.</p>
<p>Om te zoeken naar DAB radiozenders,</p>	<p>De eerste keer dat u de DAB-modus selecteert of als de zenderlijst leeg is, zal MEISTERSTÜCK automatisch een volledige scan uitvoeren en alle beschikbare zenders opslaan in de zenderlijst.</p>
<p>Om af te stemmen op een zender</p>	<p>Druk op <b>II&lt;&lt;</b> of <b>&gt;&gt;II</b>.</p>
<p>Voor het opslaan van een radiostation in de voorkeuzelijst</p>	<p>Maximaal 40 radiozenders kunnen worden opgeslagen.</p> <ol style="list-style-type: none"> <li>1. Houd de toets FAV op MEISTERSTÜCK ingedrukt totdat de voorkeuzelijst wordt weergegeven.</li> <li>2. Druk op + of – (of draai aan de navigatieknop) om een voorkeuzezendernummer te selecteren en druk vervolgens op OK om te bevestigen.</li> </ol>
<p>Voor het direct opslaan van een radiostation in de voorkeuzelijst (1-9),</p>	<p>Stem af op een zender en houd vervolgens een voorkeuzezenderknop ingedrukt (1-9) om deze rechtstreeks op te slaan in de voorkeuzelijst.</p>



<p>Voor het ophalen van een radiostation in de voorkeuzelijst</p>	<ol style="list-style-type: none"> <li>1. drukt u op FAV.</li> <li>2. Druk op + of – (of draai aan de navigatieknop) om een radiozender in de voorkeuzelijst te selecteren en druk vervolgens op OK om te bevestigen.</li> </ol> <p>Of druk op een voorkeuzezenderknop (0-9) voor toegang tot een voorkeuzezender (1-40).</p>
<p>Om te bladeren naar de radiozenderinformatie* (indien beschikbaar)</p>	<p>Druk herhaaldelijk op INFO.</p>
<p>Om het geluid te dempen of te herstellen</p>	<p>Druk op  of op  de knop.</p>

\*DAB-informatie (indien beschikbaar) bevat: Zendernaam, Dynamic Label Segment (DLS), signaalsterkte, programmatype (PTY), naam ensemble, frequentie, signaalfoutenpercentage, bitrate en audiostatus, codec, en datum en tijd.

## 8.2 Menu Setup

Druk op SETUP in de DAB-modus om toegang krijgen tot het menu Setup (zie hoofdstuk "De menu's gebruiken"). De volgende opties zijn beschikbaar en de huidige instellingen (indien van toepassing) zijn gemarkeerd met een sterretje (\*).

- [Zenderlijst]
  - Alle beschikbare stations weergeven.
- [Scan]
  - Alle beschikbare zenders scannen en opslaan.
- [Handmatig afstemmen]
  - De frequentie handmatig afstemmen. De lijst van beschikbare digitale radio-ensembles wordt weergegeven.
- [Ongeldige zenders weghalen]
  - Alle ongeldige stations uit de zenderlijst verwijderen.
- [DRC]

Sommige DAB uitzendingen bieden dynamische bereikcompressie (DRC). Het comprimeren van het dynamische bereik van een radiosignaal kan het volume verhogen van zachte geluiden en het volume van harde geluiden verminderen. U kunt hoog, laag of uit selecteren. Hoog niveau wordt aanbevolen voor een lawaaijige omgeving.

- [Zendervolgorde]

Voor het definiëren hoe de stations worden weergegeven tijdens het bladeren door de zenderlijst. Opties:

- [Alfanumeriek] Rangschik de zenders in alfabetische volgorde,
- [Ensemble]: Lijst van zenders die samen worden uitgezonden op hetzelfde ensemble, en
- [Geldig]: Lijst van geldige zenders eerst, dan zenders die uit de lucht zijn.

- [Bluetooth-hoofdtelefoon]

Om aan te sluiten of los te koppelen met een Bluetooth-hoofdtelefoon, zie hoofdstuk "Basisbediening".

- [Systeeminstellingen]

Zie hoofdstuk "Systeeminstellingen".

- [Hoofdmenu]

Om toegang te krijgen tot andere weergavemodi of slaaptimer.

## 9 Internetradiomodus

### 9.1 Bediening

Wifi- of Ethernet-internetverbinding moet eerst worden ingesteld om internetradio te kunnen gebruiken (Zie hoofdstukken "Initiële set-up uitvoeren" en "Netwerk").

<p>Voor toegang tot de internetradiomodus,</p>	<p>Druk op de toets INTERNET op MEISTERSTÜCK of op  de afstandsbediening.</p> <p>Of druk eenmaal op MENU, daarna op <b>II&lt;&lt;&lt;</b> of <b>&gt;&gt;&gt;II</b> (of draai aan de navigatieknop) om de Internetradiomodus te selecteren en druk vervolgens op OK om te bevestigen.</p> <p>MEISTERSTÜCK begint te verbinden met het eerder verbonden netwerk en daarna met het naar de laatst beluisterde zender.</p>
<p>Om af te stemmen op een radiozender of podcast,</p>	<p>Zie hoofdstuk "Zenderlijst".</p>
<p>Voor het opslaan van een radiostation in de voorkeuzelijst</p>	<p>Maximaal 40 radiozenders kunnen worden opgeslagen.</p> <ol style="list-style-type: none"> <li>1. Houd de toets FAV op MEISTERSTÜCK ingedrukt totdat de voorkeuzelijst wordt weergegeven.</li> <li>2. Druk op + of – (of draai aan de navigatieknop) om een voorkeuzezendernummer te selecteren en druk vervolgens op OK om te bevestigen.</li> </ol>
<p>Voor het direct opslaan van een radiostation in de voorkeuzelijst (1-9),</p>	<p>Stem af op een zender en houd vervolgens een voorkeuzezenderknop ingedrukt (1-9) om deze rechtstreeks op te slaan in de voorkeuzelijst.</p>

Voor het ophalen van een radiostation in de voorkeuzelijst	<ol style="list-style-type: none"> <li>1. druk op de FAV-toets.</li> <li>2. Druk op + of – (of draai aan de navigatieknop) om een radiozender in de voorkeuzelijst te selecteren en druk vervolgens op OK om te bevestigen.</li> </ol> <p>Of druk op een voorkeuzezenderknop (0-9) voor toegang tot een voorkeuzezender (1-40).</p>
Om te bladeren naar de zenderinformatie* (indien beschikbaar)	Druk herhaaldelijk op INFO.
Om het geluid te dempen of te herstellen,	Druk op de knop  .

\*Zenderinformatie (indien beschikbaar) bevat: Naam artiest en track, zenderbeschrijving, zendergenre en -locatie, signaalbetrouwbaarheid, codec en samplefrequentie, afspelen buffer en datum.

## 9.2 Menu Setup

Druk op SETUP in de internetradiomodus om toegang krijgen tot het menu Setup (zie hoofdstuk "De menu's gebruiken"). De volgende opties zijn beschikbaar en de huidige instellingen (indien van toepassing) zijn gemarkeerd met een sterretje (\*).

- [Laatst beluisterd]  
Afstemmen op de laatste beluisterde radiozenders.
- [Zenderlijst]  
Afstemmen op alle beschikbare internetradiozenders (zie hoofdstuk "Zenderlijst").
- [Bluetooth-hoofdtelefoon]  
Om aan te sluiten of los te koppelen met een Bluetooth-hoofdtelefoon, zie hoofdstuk "Basisbediening".
- [Systeeminstellingen]  
Zie hoofdstuk "Systeeminstellingen".
- [Hoofdmenu]  
Om toegang te krijgen tot andere weergavemodi of slaaptimer.

### 9.3 Zenderlijst

De volgende menu's en submenu's zijn beschikbaar in de [Zenderlijst]:

- [Mijn favorieten]

Bladeren naar en afstemmen op de internetradiozenders die u hebt toegevoegd aan "Mijn favorieten" op de webportal (zie hoofdstuk "De webportal gebruiken").

- [Lokaal (naam van uw locatie)]

Bladeren naar en afstemmen op radiozenders beschikbaar in uw regio. De zenders worden onderverdeeld in verschillende categorieën.

- [Zenders]

- [Locatie]: Bladeren naar en afstemmen op radiozenders per locatie.

- [Genre]: Bladeren naar en afstemmen op radiozenders per genre.

- [Zenders zoeken]: Zoeken naar beschikbare radiozenders met trefwoorden.

- [Populaire zenders]: Bladeren naar en afstemmen op de meest populaire internetradiozenders.

- [Nieuwe zenders]: Bladeren naar en afstemmen op de nieuwste internetradiozenders.

- [Podcasts]

- [Locatie]: Bladeren naar en afstemmen op podcasts per locatie.

- [Genre]: Bladeren naar en afstemmen op podcasts per genre.

- [Podcasts zoeken]: Zoeken naar beschikbare podcasts met trefwoorden.

- [Mijn toegevoegde zenders]

Bladeren naar en afstemmen op de radiozenders die u hebt toegevoegd aan "Mijn toegevoegde zenders" op de webportal (zie hoofdstuk "De webportal gebruiken").

- [Help]

- [Toegangscodes krijgen]: De toegangscode van MEISTERSTÜCK verkrijgen.

- [FAQ]: Hulp krijgen wanneer de internetradio niet goed werkt.

## 9.4 De webportal gebruiken

In de Frontier Silicon Internet Radio portalwebsite kunt u uw "Mijn favorieten" ordenen en nieuwe internetradiozenders toevoegen op een computer. Hiervoor moet u zich eerst registreren op de webportal.

1. In de internetradiomodus drukt u op SETUP en daarna gaat u naar [Zenderlijst] > [Help] > [Toegangscode krijgen]. Noteer de toegangscode.
2. Ga naar [www.wifiradio-frontier.com](http://www.wifiradio-frontier.com) op de webbrowser van uw computer.
3. Registreer een nieuwe account met de toegangscode.
4. Volg de instructies in de webportal en gebruik "Mijn favorieten" en "Mijn toegevoegde zenders" om radiozenders toe te voegen.

De toegevoegde zenders in "Mijn favorieten" zijn toegankelijk zijn via [Mijn favorieten] in de internetradiomodus van MEISTERSTÜCK.

De toegevoegde zenders in "Mijn toegevoegde zenders" zijn toegankelijk zijn via [Mijn toegevoegde zenders] in de internetradiomodus van MEISTERSTÜCK.

## 10 Spotify-modus

### *i*

*Om muziek van "Spotify" weer te geven, moet u de "Spotify"-toepassing op uw mobiele telefoon installeren, een account instellen en de premium-versie (vergoeding) kopen. Ook moet uw mobiele telefoon worden geregistreerd in hetzelfde wifi-netwerk als deze MEISTERSTÜCK.*

*Voor de meest recente instructies voor het instellen van Spotify: [www.spotify.com/connect](http://www.spotify.com/connect)*

### 10.1 Bediening

Uw mobiele telefoon met Spotify moet worden geregistreerd in hetzelfde wifi-netwerk als MEISTERSTÜCK.

Voor toegang tot de Spotify-modus	Druk op de toets  op MEISTERSTÜCK of afstandsbediening. Of druk eenmaal op MENU, daarna op  of  (of draai aan de navigatieknop) om de Spotify-modus te selecteren en druk vervolgens op OK om te bevestigen.
Om een item (nummer, album enz.) te selecteren en afspelen in Spotify te starten	Gebruik de Spotify-toepassing op uw mobiele telefoon om te bladeren naar een item en om dit af te spelen.
Voor het afspelen van Spotify via MEISTERSTÜCK	Speel een nummer op Spotify en klik op '  BESCHIKBARE APPARATEN'. Kies "MEISTERSTUECK" uit de lijst met beschikbare apparaten en de muziek wordt luid weergegeven.
Om het afspelen te pauzeren of te hervatten	Druk op  .
Om naar het vorige of volgende af te spelen item te gaan	Druk op  of  .

<p>Voor het opslaan van een afgespeeld item in de voorkeuzelijst</p>	<p>Maximaal 10 items kunnen worden opgeslagen.</p> <ol style="list-style-type: none"> <li>1. Druk op SETUP totdat Favoriet opslaan wordt getoond en druk dan op OK om te bevestigen.</li> <li>2. Druk op + of – (of draai aan de navigatieknop) om een voorkeuze-itemnummer te selecteren en druk vervolgens op OK om te bevestigen.</li> </ol>
<p>Voor het direct opslaan van een item in de voorkeuzelijst (1-9)</p>	<p>Selecteer een afspeelitem en houd vervolgens een voorkeuzezenderknop ingedrukt (1-9) om het rechtstreeks op te slaan in de voorkeuzelijst.</p>
<p>Voor het ophalen van een afgespeeld item in de voorkeuzelijst</p>	<ol style="list-style-type: none"> <li>1. druk op de FAV-toets.</li> <li>2. Druk op + of – (of draai aan de navigatieknop) om een item in de voorkeuzelijst te selecteren en druk vervolgens op OK om te bevestigen.</li> </ol> <p>Of druk op een voorkeuzezenderknop (0-9) voor directe toegang tot een afspeelitem (1-10).</p>
<p>Om te bladeren naar informatie (indien beschikbaar) van het afspeelitem</p>	<p>Druk herhaaldelijk op INFO.</p>



## 10.2 Menu Setup

Druk op SETUP in de Spotify-modus om toegang krijgen tot het menu Setup (zie hoofdstuk

"De menu's gebruiken"). De volgende opties zijn beschikbaar en de huidige instellingen (indien van toepassing) zijn gemarkeerd met een sterretje (\*).

- [Bluetooth-hoofdtelefoon]

Om aan te sluiten of los te koppelen met een Bluetooth-hoofdtelefoon, zie hoofdstuk "Basisbediening".

- [Systeeminstellingen]

Zie hoofdstuk "Systeeminstellingen".

- [Hoofdmenu]

Om toegang te krijgen tot andere weergavemodi of slaaptimer.

## 11 Mijn muziek-modus

### LET OP!

#### Risico op beschadiging!







Onjuiste behandeling van MEISTERSTÜCK kan schade veroorzaken.





- Sluit MEISTERSTÜCK niet rechtstreeks aan op de USB-poort van een computer of andere externe opslagmiddelen zoals een externe harde schijf.

### *i*

*Mijn Muziek-modus kan audiobestanden afspelen die zijn opgeslagen op een aangesloten USB-stick of vanaf een mediaserver (UPnP) die hetzelfde wifi-netwerk heeft als MEISTERSTÜCK.*

### 11.1 Bediening

Voor toegang tot de Mijn muziek-modus,	Druk op de toets  op de afstandsbediening. Of druk eenmaal op MENU, daarna op  of  (of draai aan de navigatieknop) om de Mijn muziek-modus te selecteren en druk vervolgens op OK om te bevestigen.
Voor het afspelen van audiobestanden die zijn opgeslagen op een USB-stick,	Sluit de USB-stick aan op de USB-poort van MEISTERSTÜCK. Druk vervolgens op SETUP en selecteer [USB afspelen] in het menu Setup (zie hoofdstuk "Menu Setup" op volgende pagina).
Om het afspelen te pauzeren of te hervatten	Druk op  .
Om naar het vorige of volgende audiobestand te gaan	Druk op  of  .

Om snel achteruit of vooruit te zoeken in een audiobestand,	houd tijdens het afspelen <b>⏮</b> of <b>⏭</b> ingedrukt.
Om een audiobestand toe te voegen aan "Mijn afspeellijst",	Houd of de <b>▶  </b> navigatieknop ingedrukt wanneer het bestand is gemarkeerd in het selectiemenu.
Om een weergavemodus te selecteren	Druk herhaaldelijk op FAV. <ul style="list-style-type: none"> <li>▪  = Alles herhalen</li> <li>▪  = Eén herhalen</li> <li>▪  = Shuffle</li> <li>▪  = Alles herhalen en shuffle</li> </ul>
Om te bladeren naar informatie (indien beschikbaar) van het audiobestand	Druk herhaaldelijk op INFO.

## 11.2 Menu Setup

Druk op SETUP in de Mijn muziek-modus om toegang krijgen tot het menu Setup (zie hoofdstuk "De menu's gebruiken"). De volgende opties zijn beschikbaar en de huidige instellingen (indien van toepassing) zijn gemarkeerd met een sterretje (\*).

- [Gedeelde media]

Naar audiobestanden zoeken op het wifi-netwerk of het Ethernet-netwerk.

Zodra een mediaserver is gevonden, verschijnt een keuzemenu voor selectie van audiobestanden die op MEISTERSTÜCK kunnen worden afgespeeld.
- [USB afspelen]

Naar audiobestanden zoeken op de aangesloten USB-stick.

Zodra een USB-stick is gevonden, verschijnt een keuzemenu voor selectie van audiobestanden die op MEISTERSTÜCK kunnen worden afgespeeld.
- [Mijn afspeellijst]

Bladeren naar audiobestanden opgeslagen in "Mijn afspeellijst" en deze

bestanden afspelen.

- [Herhalen]

Herhaald afspelen van de huidige map/afspeellijst inschakelen of uitschakelen.

- [Shuffle]

Shuffle van de huidige map/afspeellijst inschakelen of uitschakelen.

- [Mijn afspeellijst wissen]

Items in "Mijn afspeellijst" wissen.

- [Servers verwijderen]

Als deze instelling is ingesteld op "YES", worden inactieve mediaservers weggehaald. U kunt vervolgens een mediaserver selecteren en "wakker maken" (WOL "wake on LAN"-functie) om audiobestanden van MEISTERSTÜCK af te spelen.

- [Bluetooth-hoofdtelefoon]

Om aan te sluiten of los te koppelen met een Bluetooth-hoofdtelefoon, zie hoofdstuk "Basisbediening".

- [Systeeminstellingen]

Zie hoofdstuk "Systeeminstellingen".

- [Hoofdmenu]

Om toegang te krijgen tot andere weergavemodi of slaaptimer.

## 12 Bluetooth-modus

MEISTERSTÜCK kan verbinding maken met speler met een Bluetooth-optie (b.v. mobiele telefoon) binnen een bereik van ongeveer 10 meter (30 voet).







### 12.1 Koppeling

1. Druk op de toets  op MEISTERSTÜCK of afstandsbediening. Of druk eenmaal op SETUP, daarna op + of – (of draai aan de navigatieknop) om de Bluetooth-modus te selecteren en druk vervolgens op OK om te bevestigen.

Het kleine Bluetooth-pictogram  knippert om aan te geven dat MEISTERSTÜCK gereed is om te koppelen.

2. Schakel de Bluetooth-functie in op de speler met Bluetooth-optie en zoek naar beschikbare Bluetooth-apparaten.
3. Selecteer "MEISTERSTÜCK" in de lijst met beschikbare Bluetooth-apparaten om te beginnen met koppelen.
4. Het Bluetooth-pictogram  stopt met knipperen als het koppelen is voltooid.

### 12.2 Bediening

Voor toegang tot de Bluetooth-audiomodus,	Druk op de toets  op MEISTERSTÜCK of afstandsbediening. Of druk eenmaal op MENU, daarna op  of  (of draai aan de navigatieknop) om de Bluetooth-modus te selecteren en druk vervolgens op OK om te bevestigen.
Om te beginnen met afspelen,	Selecteer een audiobestand van uw speler met Bluetooth-optie en start het afspelen.
Om het afspelen te pauzeren of te hervatten	Druk op  .
Om naar het vorige of volgende audiobestand te gaan	Druk op  of  .

Om snel achteruit of vooruit te zoeken in een audiobestand,	houd tijdens het afspelen <b>⏮</b> of <b>⏭</b> ingedrukt.
Om de Bluetooth-verbinding te verbreken,	<ul style="list-style-type: none"> <li>▪ Schakel naar een andere weergavemodus of</li> <li>▪ Selecteer [BT verbinding verbreken] in het menu Setup (zie hieronder), of</li> <li>▪ Houd <b>⌘</b> ingedrukt.</li> </ul>
Om te bladeren naar informatie (indien beschikbaar) van het audiobestand,	Druk herhaaldelijk op INFO.

### 12.3 Menu Setup





Druk op SETUP in de Bluetooth-audiomodus om toegang krijgen tot het menu Setup (zie hoofdstuk "De menu's gebruiken"). De volgende opties zijn beschikbaar en de huidige instellingen (indien van toepassing) zijn gemarkeerd met een sterretje (\*).

- [BT verbreken]
  - Om de Bluetooth-verbinding te verbreken,
- [Details weergeven]
  - [Bluetooth-info]: Om de bestaande status van Bluetooth-verbinding te krijgen.
  - [Verbonden met apparaat]: Om de bestaande naam van het aangesloten Bluetooth-apparaat te krijgen.
- [Systeeminstelling]
  - Zie hoofdstuk "Systeeminstellingen".
- [Hoofdmenu]
  - Om toegang te krijgen tot andere weergavemodi of slaaptimer.

## 13 AUX In 1-modus

### 13.1 Bediening

Uw externe speler (bijv. een Blu-ray-speler) moet worden aangesloten op de extra Ingang 1 van MEISTERSTÜCK via een audiokabel (met RCA-aansluiting, niet meegeleverd).

Voor toegang tot de Aux in 1-modus	Druk op de toets  op MEISTERSTÜCK of afstandsbediening om te schakelen naar AUX in 1-modus. Of druk eenmaal op MENU, daarna op  of  (of draai aan de navigatieknop) om de AUX in 1-modus te selecteren en druk vervolgens op OK om te bevestigen.
Om het afspelen te starten en te	Alle afspreekbewerkingen uitvoeren op de externe speler.
Om het geluid te dempen of te	Druk op  of  op de knop.

### 13.2 Menu Setup





Druk op SETUP in de AUX In 1-modus om toegang krijgen tot het menu Setup (zie hoofdstuk "De menu's gebruiken"). De volgende opties zijn beschikbaar en de huidige instellingen (indien van toepassing) zijn gemarkeerd met een sterretje (\*).

- [Bluetooth-hoofdtelefoon]  
Om aan te sluiten of los te koppelen met een Bluetooth-hoofdtelefoon, zie hoofdstuk "Basisbediening".
- [Systeeminstellingen]  
Zie hoofdstuk "Systeeminstellingen".
- [Hoofdmenu]  
Om toegang te krijgen tot andere weergavemodi of slaaptimer.

## 14 AUX In 2-modus

### 14.1 Bediening

Uw externe speler (bijv. een mp3-speler) moet worden aangesloten op de extra Ingang 2 van MEISTERSTÜCK via een audiokabel (met 3,5 mm-aansluiting, niet meegeleverd).

Voor toegang tot de extra ingang-2-modus,	Druk op de toets  op MEISTERSTÜCK of afstandsbediening om te schakelen naar AUX in 2. Of druk eenmaal op MENU, daarna op  of  (of draai aan de navigatieknop) om de AUX in 2-modus te selecteren en druk vervolgens op OK om te bevestigen.
Om het afspelen te starten en te	Alle afspelenbewerkingen uitvoeren op de externe speler.
Om het geluid te dempen of te	Druk op  of  op de knop.

### 14.2 Menu Setup

Druk op SETUP in de AUX In 2-modus om toegang krijgen tot het menu Setup (zie hoofdstuk "De menu's gebruiken"). De volgende opties zijn beschikbaar en de huidige instellingen (indien van toepassing) zijn gemarkeerd met een sterretje (\*).





- [Bluetooth-hoofdtelefoon]
  - Om aan te sluiten of los te koppelen met een Bluetooth-hoofdtelefoon, zie hoofdstuk "Basisbediening".
- [Systeeminstellingen]
  - Zie hoofdstuk "Systeeminstellingen".
- [Hoofdmenu]
  - Om toegang te krijgen tot andere weergavemodi of slaaptimer.



## 15 Optische modus

### 15.1 Bediening

Uw externe speler (bijv. een audioversterker) moet worden aangesloten op de optische aansluiting van MEISTERSTÜCK via een audiokabel (met optische connector, niet meegeleverd).

Voor toegang tot de Optische modus	Druk op de toets  op de afstandsbediening. Of druk eenmaal op MENU, daarna op  of  (of draai aan de navigatieknop) om de Optische modus te selecteren en druk vervolgens op OK
Om het afspelen te starten en te besturen,	Alle afspreekbewerkingen uitvoeren op de externe speler.
Om het geluid te dempen of te herstellen,	Druk op  of  op de knop.

### 15.2 Menu Setup

Druk op SETUP in de optische ingang-modus om toegang krijgen tot het menu Setup (zie hoofdstuk "De menu's gebruiken"). De volgende opties zijn beschikbaar en de huidige instellingen (indien van toepassing) zijn gemarkeerd met een sterretje (\*).

- [Bluetooth-hoofdtelefoon]
  - Om aan te sluiten of los te koppelen met een Bluetooth-hoofdtelefoon, zie hoofdstuk "Basisbediening".
- [Systeeminstellingen]
  - Zie hoofdstuk "Systeeminstellingen".
- [Hoofdmenu]
  - Om toegang te krijgen tot andere weergavemodi of slaaptimer.

#### ***i***

*De optische ingang biedt alleen ondersteuning voor lineaire PCM 2-kanalen 16 bit of 24 bit geluidsbron.*

## 16 CD-modus

### LET OP!









#### Risico op beschadiging!



Onjuiste behandeling van MEISTERSTÜCK kan schade veroorzaken.

- Plaats geen mini-cd of niet ondersteund formaat schijf in de MEISTERSTÜCK.

### 16.1 Bediening

MEISTERSTÜCK kan audiobestanden afspelen die opgeslagen zijn op een audio-CD, CD-R en CD-RW. De weergave is ook afhankelijk van de schijfkwiteit.

Voor toegang tot de CD-modus	Druk op de toets  op MEISTERSTÜCK of afstandsbediening. Of druk eenmaal op MENU, daarna op  of  (of draai aan de navigatieknop) om de CD-modus te selecteren en druk vervolgens op OK om te bevestigen.
Om het afspelen te pauzeren of te hervatten	Druk op  .
Om het afspelen te stoppen	Druk op  .
Om naar het vorige of volgende audiobestand te gaan	Druk op  of  .
Om snel achteruit of vooruit te zoeken in een audiobestand	houd tijdens het afspelen  of  ingedrukt.

<p>Om een weergavemodus te selecteren</p>	<p>Druk herhaaldelijk op FAV.</p> <ul style="list-style-type: none"> <li>▪  = Alles herhalen</li> <li>▪  = Eén herhalen</li> <li>▪  = Shuffle</li> </ul>
<p>Om te bladeren naar informatie (indien beschikbaar) van het audiobestand</p>	<p>Druk herhaaldelijk op INFO.</p>

## 16.2 Menu Setup

Druk op SETUP in de CD-modus om toegang krijgen tot het menu Setup (zie hoofdstuk "De menu's gebruiken"). De volgende opties zijn beschikbaar en de huidige instellingen (indien van toepassing) zijn gemarkeerd met een sterretje (\*).

- [Bluetooth-hoofdtelefoon]
  - Om aan te sluiten of los te koppelen met een Bluetooth-hoofdtelefoon, zie hoofdstuk "Basisbediening".
- [Systeeminstellingen]
  - Zie hoofdstuk "Systeeminstellingen".
- [Hoofdmenu]
  - Om toegang te krijgen tot andere weergavemodi of slaaptimer.

## 17 Slaaptimer

Met de slaaptimer stelt u de tijd in voordat MEISTERSTÜCK automatisch uitgeschakeld wordt.

4. Druk op SETUP in een weergavemodus en vervolgens selecteert u [Hoofdmenu] en daarna [Slapen].

Of druk direct op SLEEDe knop om de slaaptimer in of uit te schakelen.

5. Druk op + of – (of draai aan de navigatieknop) om een slaaptimer te selecteren (5, 10, 15, 30, 45, 60, 90, 105 of 120 min).
6. Druk op OK om de selectie te bevestigen.

Wanneer de slaaptimer actief is, worden het slaaptimerpictogram () en de resterende tijd weergegeven. Om de slaaptimer te annuleren, selecteert u [Slaapstand uit].

## 18 Systeeminstellingen

### 18.1 Toegang tot de systeeminstellingen

- Druk op SETUP in een weergavemodus en selecteer dan [Systeeminstellingen].
- Raadpleeg de hoofdstukken hieronder voor details van elke instelling. De huidige instellingen (indien van toepassing) zijn gemarkeerd met een sterretje (\*).
- Zie hoofdstuk "De menu's gebruiken" voor bladeren naar en het maken van selecties in de systeeminstellingen.

### 18.2 Equalizer

Selecteer een van de geluidsequalizeropties om het geluid aan te passen naar eigen smaak.

- [3D-geluid]  
Met 3D-geluid wordt het stereo-gebied uitgebreid, waardoor de diepte van de muziekweergave wordt verbeterd.
- [Luidheid]  
Met Luidheid ingeschakeld wordt het niveau van de hoge en lage tonen aangepast aan het huidige volume, zodat subtiele geluiden nog steeds duidelijk te horen zijn wanneer u rustig naar uw muziek luistert.
- [Bas]  
Stel de lage tonen bij om de geluidswaergave op maat te maken.
- [Treble]  
Stel de hoge tonen bij om de geluidswaergave op maat te maken.
- Selecteer een van de vooraf gedefinieerde geluidsequalizeropties met inbegrip van: [Flat], [Jazz], [Rock], [Klassiek] en [Pop].

### 18.3 Netwerk

- [Netwerkwizard]  
Voor het maken van een netwerkverbinding.
- [WPS WLAN-instellingen]  
Selecteer deze optie als uw draadloze router zowel WPS als PBC set-up-methoden ondersteunt.
- [Instellingen weergeven]

De huidige netwerkinformatie bekijken.

- [WLAN-regio]

Een WLAN-regio selecteren.

- [Handmatige instellingen]

Selecteer onder de optie [Draadloos], [DHCP inschakelen] om automatisch een IP-adres toe te wijzen of [DHCP uitschakelen] om dit handmatig te doen.

- [NetRemote PIN set-up]

Een NetRemote PIN instellen.

- [Netwerkprofiel]

Een lijst weergeven van netwerken die door MEISTERSTÜCK zijn opgeslagen.

- [Netwerkinstellingen wissen]

Alle netwerkinstellingen wissen.

- [Netwerk verbonden houden]

Het netwerk verbonden houden. Hiermee kunt u MEISTERSTÜCK uit stand-by halen met een externe app

## 18.4 Tijd/datum

- [Tijd/datum instellen]

Instellen van tijd en datum

- [Autom. bijwerken]

Een bron (radio, internetnetwerk of geen update) selecteren voor een automatische tijdupdate.

Als u de tijd wilt bijwerken vanaf een bron (Radio-FM/DAB), heeft de instelling van de zomertijd geen effect.

Als u vanaf het internetnetwerk bijwerkt, moet u uw tijdzone instellen.

- [Notatie instellen]

Instellen van 12 of 24-uursnotatie.

- [Tijdzone instellen]

Een tijdzone instellen.

- [Zomertijd]

Inschakelen of uitschakelen van de zomertijd.

### 18.5 Inactieve stand-by

- Met deze optie stelt u de tijd in voordat MEISTERSTÜCK automatisch uitgeschakeld wordt. Opties omvatten: Uit, 2, 4, 5 en 6 uur.

### 18.6 Taal

- Met deze optie stelt u de menutaal in. Opties omvatten: Engels, Duits, Deens, Spaans, Frans, Italiaans, Nederlands, Noors, Pools, Portugees, Fins, Zweeds en Turks.

### 18.7 Fabrieksreset

- Met deze optie worden alle door de gebruiker gedefinieerde instellingen gewist en vervangen door de oorspronkelijke standaardinstellingen.

### 18.8 Software update

- [Automatisch controleren]

Instellen voor een periodieke controle voor een update.

- [Nu controleren]

Direct controleren op update.

Als nieuwe software beschikbaar is, wordt gevraagd of u wilt doorgaan met een update.

Voordat u de upgrade van software uitvoert, moet u ervoor te zorgen dat MEISTERSTÜCK is aangesloten op een stabiele stroomaansluiting. Stroom verbreken tijdens een software-update kan MEISTERSTÜCK beschadigen.

### 18.9 Setup wizard

- Uitvoeren van initiële set-up (zie hoofdstuk "Initiële set-up uitvoeren").

### 18.10 Info

- Dit toont de huidige softwareversie, de Spotify-versie, radio-ID en beschrijvende naam.

### 18.11 Achtergrondverlichting

- [Dimmer niveau]

De helderheid van het display selecteren. Opties omvatten: [Hoog], [Gemiddeld], [Laag] of [Auto].

Als [Auto] is geselecteerd, wordt de helderheid automatisch aangepast volgens de omgevingslichtsensor aan de voorzijde van MEISTERSTÜCK.

## 18.12 Multi-room

Uw MEISTERSTÜCK kan worden gebruikt met andere compatibele producten als onderdeel van een multi-room-systeem. Producten in hetzelfde wifi netwerk en gesynchroniseerd in dezelfde multiroom-groep kunnen dezelfde content weergeven rond uw huis. U kunt ook meerdere groepen voor verschillende gebieden van het huis of voor verschillende gebruikers aanmaken.

U kunt multiroom-groepen configureren in de systeeminstellingen met de volgende opties:

- [Details weergeven]

Uw huidige multiroom-status bekijken:

- [Niet gegroepeerd]: MEISTERSTÜCK maakt geen deel uit van een groep.
- [Server]: MEISTERSTÜCK verzendt audio-inhoud naar andere leden van de groep.
- [Client]: MEISTERSTÜCK ontvangt audio-inhoud van een ander product in de groep.

- [Nieuwe groep aanmaken]

Een nieuwe multiroom-groep aanmaken.

- [Toevoegen aan groep]

Andere compatibele producten aan een huidige multiroom-groep toevoegen.

- [Lijst huidige clients]

De lijst weergeven met compatibele producten die audio-inhoud ontvangen van MEISTERSTÜCK.

- [Groep verlaten]

Compatibele producten uit een multiroom-groep verwijderen.

- [Groep opheffen]

Een multiroom-groep opheffen. Elk product in de groep zal vervolgens afzonderlijk worden beheerd.



## 19 De app UNDOK™ gebruiken om MEISTERSTÜCK te bedienen

MEISTERSTÜCK is compatibel met de app UNDOK™ van Frontier Silicon. De app biedt uitgebreide afstandsbedieningsfunctionaliteit voor FS gebaseerde audiomodules met een iOS of Android-smartphone.

De UNDOK™ app installeren en gebruiken:

1. Download de UNDOK™-app van "App Store" of "Google play" en installeer het op uw iOS- of Android-smartphone.



2. Sluit uw smartphone aan op hetzelfde wifi-netwerk als MEISTERSTÜCK.
3. Start de UNDOK™ app op uw smartphone. De app zoekt naar compatibele audiosystemen. U kunt ook tikken op "Audiosysteem instellen" om te beginnen met zoeken naar audiosystemen.

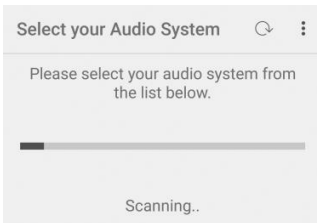

4. Selecteer "Meisterstück" uit de lijst met beschikbare audiosystemen.

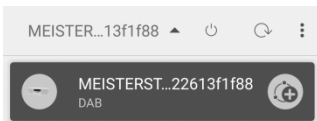

5. Bedien Meisterstück via de UNDOK™ app.

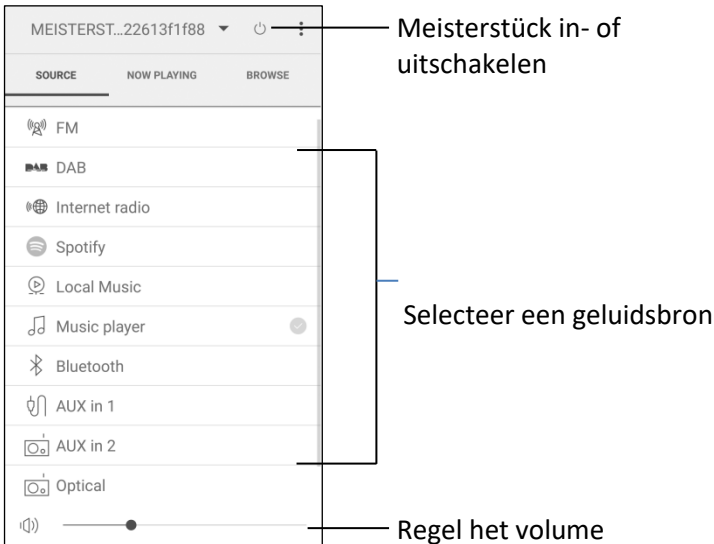

Uw MEISTERSTÜCK kan worden gebruikt met andere compatibele producten als onderdeel van een multi-room-systeem. U kunt de UNDOK™ app gebruiken om de multiroom-groepen te beheren. Dit gaat als volgt:

6. Tik op het bewerkingspictogram voor de groep (⊕) in de lijst met beschikbare audiosystemen.



7. Voeg MEISTERSTÜCK toe of verwijder het van de multiroom-groepen, verander een groepsnaam of verwijder een groep zoals vereist.

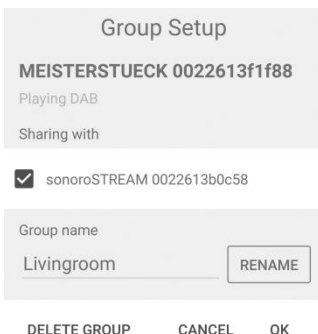

## 20 Problemen oplossen

Storingen kunnen optreden met alle elektrische apparatuur. Dit is niet noodzakelijk het gevolg van een defect in MEISTERSTÜCK. Controleer daarom de volgende tabel om te zien of u het probleem zelf kunt oplossen.

Storing	Mogelijke oorzaak	Oplossing
Geen stroom	Netsnoer is niet goed aangesloten.	Sluit het netsnoer goed aan.
Geen reactie van MEISTERSTÜCK	Er is een fout in MEISTERSTÜCK.	Haal de stekker uit het stopcontact en doe hem er weer in. Schakel vervolgens MEISTERSTÜCK weer in.
Afstandsbediening werkt niet, of werkt slechts af en toe	Afstand tot MEISTERSTÜCK is te groot.	Verklein de afstand tussen de afstandsbediening en MEISTERSTÜCK.
	Batterij is leeg.	Vervang de batterij.
Geen geluid of slecht geluid	Geluid is uitgeschakeld.	Stel het volume bij.
	MEISTERSTÜCK is niet ingesteld op de juiste afspeelmodus.	Selecteer een andere afspeelmodus.
	Headset is aangesloten.	Haal de headset uit de aansluiting.
	FM/DAB of internet-ontvangst is slecht.	Verleng de FM/DAB-antenne, stel deze bij of controleer de wifi-verbinding.
	Er is radiostoring.	Houd MEISTERSTÜCK uit de buurt van andere elektronische apparaten.

Storing	Mogelijke oorzaak	Oplossing
	Optische ingang geen geluid	Selecteer PCM als uitgangsbron in het externe apparaat.
Onvoldoende signaalsterkte van de wifi	De router is te ver of geblokkeerd.	Plaats MEISTERSTÜCK dichterbij de router of pas de positie van de wifi-antenne aan.
Kan geen verbinding maken met uw wifi-netwerk	Router is niet ingeschakeld of werkt niet goed.	Zet uw router aan of controleer de routersituatie.
	Installatiemethode is onjuist.	<p>Controleer of uw router WPS ondersteunt en gebruik maakt van de juiste installatiemethode (PBC of PIN).</p> <p>Configureer de wifi-instellingen opnieuw.</p>
Internetradiozender werkt soms niet.	Sommige zenders ondersteunen slechts een beperkt aantal luisteraars.	Probeer het later opnieuw.
	Zender zendt niet uit.	Probeer het later opnieuw.
Sommige internetradiozenders verdwijnen uit de zenderlijst.	De zender wordt uit de lijst verwijderd wanneer deze stopt met uitzenden.	Controleer later opnieuw. Als het station nogmaals uitzendt, wordt het teruggebracht naar de lijst.
CD-weergave start niet.	CD-formaat wordt niet ondersteund.	Plaats de juiste CD-formaat in de cd-sleuf.

<b>Storing</b>	<b>Mogelijke oorzaak</b>	<b>Oplossing</b>
	CD is vuil.	Reinig de CD.
	CD is beschadigd.	Plaats een andere CD in de cd-sleuf.
USB-apparaat werkt niet.	USB afspelen wordt niet ondersteund.	Controleer de bestanden en het bestandssysteem op het USB-apparaat.
	USB-apparaat laadt niet op.	Controleer de USB-kabel.

## 21 Reiniging

### LET OP!

#### **Materiële schade door onjuist reinigen!**

Onjuist reinigen kan leiden tot schade aan MEISTERSTÜCK of tot het uitvallen van bepaalde functies.

- Gebruik nooit schurende reinigingsmiddelen of reinigingsmiddelen met oplosmiddelen aangezien deze de oppervlakte van MEISTERSTÜCK kunnen beschadigen.
- Gebruik nooit hete lucht of perslucht om MEISTERSTÜCK te drogen.
- De randen en hoeken van MEISTERSTÜCK zijn gevoelig voor druk. Bescherm deze gebieden om te voorkomen dat ze worden blootgesteld aan overmatige druk.

#### **Vingerafdrukken en lichte vervuiling**

- Reinig MEISTERSTÜCK alleen van de buitenkant met een zachte, droge doek.

#### **Zware vervuiling**

- Reinig MEISTERSTÜCK alleen van de buitenkant met een licht vochtige doek en droog het dan met een zachte, droge doek.

## 22 Garantie

Bij het indienen van garantieclaims, geldt het volgende zonder beperking van uw wettelijke rechten:

- Aanspraak op garantie kan alleen worden uitgeoefend binnen een termijn van max. 2 jaar (1 jaar in Noord-Amerika en Australië), berekend vanaf de datum van aankoop.
- sonoro audio GmbH zal, naar eigen goeddunken, MEISTERSTÜCK gratis repareren of vervangen bij eventuele gebreken veroorzaakt door materiaal- of fabricagefouten binnen de garantieperiode.
- Neem in het geval van een klacht contact op met onze klantenservice. U vindt contactgegevens onder "Contactgegevens" of op [www.sonoro.de](http://www.sonoro.de).
- Er begint geen nieuwe garantietermijn na reparatie of vervanging van MEISTERSTÜCK. De garantieperiode van 2 jaar (1 jaar in Noord-Amerika en Australië) vanaf de datum van aankoop blijft van toepassing.
- Uitgesloten van de garantie zijn batterijen, schade veroorzaakt door oneigenlijk gebruik, normale slijtage, alsmede gebreken die de waarde of bruikbaarheid van MEISTERSTÜCK slechts minimaal beïnvloeden. De garantie verloopt ook in geval van wijzigingen die niet door ons geautoriseerde servicecenter zijn aangebracht.

sonoro audio GmbH  
Nordkanalallee 94  
41464 Neuss  
Germany  
Telefon: +49 2131 8834-141  
Fax: +49 2131 7517-599  
E-mail: [support@sonoro.de](mailto:support@sonoro.de)  
Internet: [www.sonoro.de](http://www.sonoro.de)



---

MEISTERSTÜCK

(SO-610)

---

## 2.1 stereo musik system



**Betjeningsvejledning**

## Indholdsfortegnelse

<b>1</b>	<b>Introduktion</b> .....	<b>285</b>
1.1	Kontaktdata .....	285
1.2	Tiltænkt anvendelse .....	286
<b>2</b>	<b>Lær din MEISTERSTÜCK at kende</b> .....	<b>286</b>
2.1	Leveringen omfatter .....	286
2.2	Betjeningsknapper og porte .....	287
2.3	Tekniske data .....	292
2.4	Godkendelsesmærkater og certifikater .....	293
<b>3</b>	<b>Kom godt i gang</b> .....	<b>294</b>
3.1	Udpakning af MEISTERSTÜCK .....	294
3.2	Sæt batteriet i fjernbetjeningen .....	294
3.3	Brug af antennerne .....	295
3.4	Første opsætning .....	296
<b>4</b>	<b>Grundlæggende funktion</b> .....	<b>298</b>
<b>5</b>	<b>Anvendelse af menuerne</b> .....	<b>300</b>
<b>6</b>	<b>Vis ikoner</b> .....	<b>301</b>
<b>7</b>	<b>FM radio</b> .....	<b>302</b>
7.1	Funktion .....	302
7.2	Opsætningsmenu .....	303
<b>8</b>	<b>DAB radio</b> .....	<b>304</b>
8.1	Funktion .....	304
8.2	Opsætningsmenu .....	305
<b>9</b>	<b>Internet radio</b> .....	<b>307</b>
9.1	Funktion .....	307
9.2	Opsætningsmenu .....	308
9.3	Stationsliste .....	309
9.4	Anvend webportalen .....	310
<b>10</b>	<b>Spotify</b> .....	<b>311</b>
10.1	Spotify .....	311
10.2	Opsætningsmenu .....	313
<b>11</b>	<b>Min musik</b> .....	<b>314</b>
11.1	Funktion .....	314
11.2	Opsætningsmenu .....	315
<b>12</b>	<b>Bluetooth</b> .....	<b>317</b>
12.1	Parring .....	317
12.2	Funktion .....	317
12.3	Opsætningsmenu .....	318

<b>13</b>	<b>AUX In 1</b> .....	<b>319</b>
	13.1 Operation.....	319
	13.2 Opsætningsmenu .....	319
<b>14</b>	<b>AUX In 2</b> .....	<b>320</b>
	14.1 Funktion .....	320
	14.2 Opsætningsmenu .....	320
<b>15</b>	<b>Optisk tilstand</b> .....	<b>321</b>
	15.1 Funktion.....	321
	15.2 Opsætningsmenu .....	321
<b>16</b>	<b>CD</b> .....	<b>322</b>
	16.1 Funktion .....	322
	16.2 Opsætningsmenu .....	323
<b>17</b>	<b>Sleep timeren</b> .....	<b>324</b>
<b>18</b>	<b>Systemindstillinger</b> .....	<b>325</b>
	18.1 Få adgang til systemindstillingerne.....	325
	18.2 Equalizer .....	325
	18.3 Netværk .....	325
	18.4 Klokkelæt/dato .....	326
	18.5 Inaktiv standby .....	327
	18.6 Sprog.....	327
	18.7 Gendan fabriksindstillinger.....	327
	18.8 Software opdatering .....	327
	18.9 Opsætningsguide.....	327
	18.10 Info .....	327
	18.11 Baggrundsbelysning .....	327
	18.12 Multi-rum .....	328
<b>19</b>	<b>Brug UNDOK™ app til at styre MEISTERSTÜCK</b> .....	<b>329</b>
<b>20</b>	<b>Fejlfinding</b> .....	<b>331</b>
<b>21</b>	<b>Rengøring</b> .....	<b>333</b>
<b>22</b>	<b>Garanti</b> .....	<b>334</b>

# 1 Introduktion

Tak for at du købte MEISTERSTÜCK. Denne betjeningsvejledning og sikkerhedsvejledning indeholder alle de oplysninger, der er nødvendige for en problemfri og sikker betjening af MEISTERSTÜCK.

- Læs hele betjeningsvejledningen og sikkerhedsvejledningen, inden du bruger MEISTERSTÜCK.
- Opbevar betjeningsvejledningen og sikkerhedsvejledningen til fremtidig reference.
- Hvis du videregiver MEISTERSTÜCK til en tredjepart, skal du også videregive betjeningsvejledningen og sikkerhedsvejledningen.
- Hvis betjeningsvejledningen og sikkerhedsvejledningen ikke følges, kan det medføre alvorlig beskadigelse af, eller skader på MEISTERSTÜCK.
- Vi påtager os intet ansvar for skader som følge af manglende overholdelse af instruktionerne i denne betjeningsvejledning og sikkerhedsvejledning.

Billederne i denne betjeningsvejledning er beregnet til at illustrere de handlinger, der er nødvendige for at betjene MEISTERSTÜCK.

Nyd din MEISTERSTÜCK!

## 1.1 Kontaktdata

Adresse	sonoro audio GmbH, Nordkanalallee 94, 41464 Neuss, Tyskland
Telefon	+49 2131 8834-141
Fax	+49 2131 7517-599
E-mail	support@sonoro.de
Internet	www.sonoro.de

## 1.2 Tiltænkt anvendelse

MEISTERSTÜCK er kun beregnet til personligt brug. Den er ikke beregnet til kommerciel anvendelse. MEISTERSTÜCK er udelukkende beregnet til følgende opgaver:

- Afspilning af FM/DAB+/Internet radio og Spotify streaming service.
- Afspilning af 12 cm lyd-cd og MP3/WMA CD-disk.
- Lydafspilning fra eksterne enheder, der er tilsluttet via AUX In, USB-port eller optisk input.
- Lydafspilning fra Bluetooth aktiverede enheder (f.eks. mobiltelefoner).
- Musik-streaming til Bluetooth hovedtelefoner.
- Opladning af eksterne enheder, der er tilsluttet via USB-porten.

Enhver anden brug, betragtes som ukorrekt anvendelse, og er forbudt. Vi påtager os intet ansvar for skader som følge af ukorrekt anvendelse.

## 2 Lær din MEISTERSTÜCK at kende

### 2.1 Leveringen omfatter

Ud over selve MEISTERSTÜCK, er følgende tilbehør også inkluderet i leveringen:

- Fjernbetjening
- Knapcellebatteri (CR2032, 3 V)
- Strømkabel
- FM/DAB kabelantenne
- FM/DAB teleskopantenne
- Ekstern Wi-Fi antenne
- Quick start vejledning
- Betjeningsvejledning
- Sikkerhedsvejledning
- Lykønskingskort
- sonoro lyd enheder flyer
- Spotify flyer
- Serviceadresser
- Handsker

## 2.2 Betjeningsknapper og porte

### Forfra

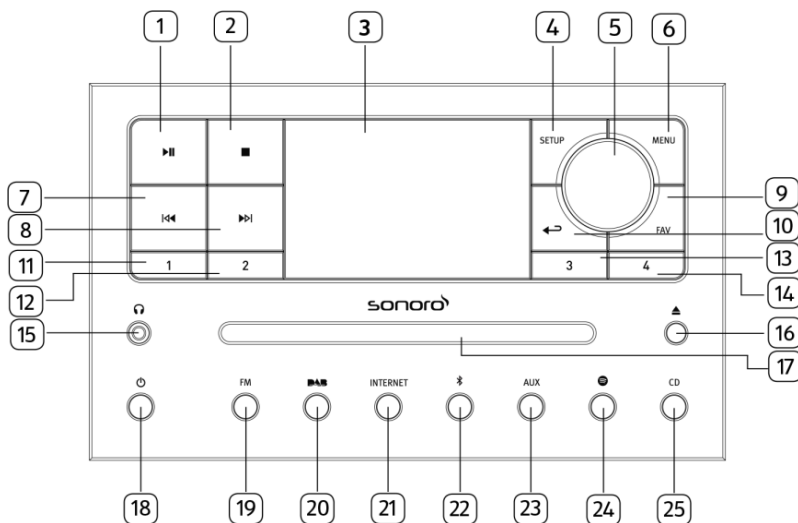

- |  |                                      |
|--|--------------------------------------|
| 1. Play/pause (▶  )                              | 14. Forindstilling 4 (4)             |
| 2. Stop (■)                                      | 15. Hovedtelefonstik (📞)             |
| 3. Display                                       | 16. CD udløserknop (▲)               |
| 4. Indstillinger (SETUP)                         | 17. CD bakke                         |
| 5. Lydstyrke, navigering<br>OK (tryk på knappen) | 18. Standby (⏻)                      |
| 6. Menuknap (MENU)                               | 19. FM Radio (FM)                    |
| 7. Venstre knap, (◀◀)                            | 20. DAB radio (DAB)                  |
| spring tilbage til tidligere                     | 21. Internetradio (INTERNET)         |
| 8. Højre knap, (▶▶)                              | 22. Bluetooth (📶)                    |
| spring over næste                                | 23. Auxiliary indgang 1/2 mode (AUX) |
| 9. Favoritknop (FAV)                             | 24. Spotify (🎵)                      |
| 10. Tilbage (←)                                  | 25. CD (CD)                          |
| 11. Forindstilling 1 (1)                         |                                      |
| 12. Forindstilling 2 (2)                         |                                      |
| 13. Forindstilling 3 (3)                         |                                      |

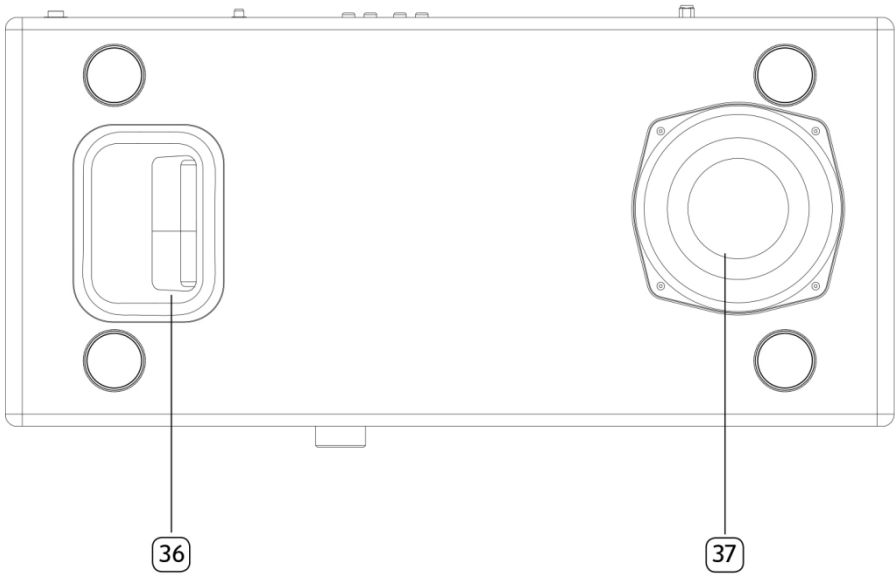

**Bund**

36. Basrefleks åbning

37. Subwoofer driver



Fjernbetjening

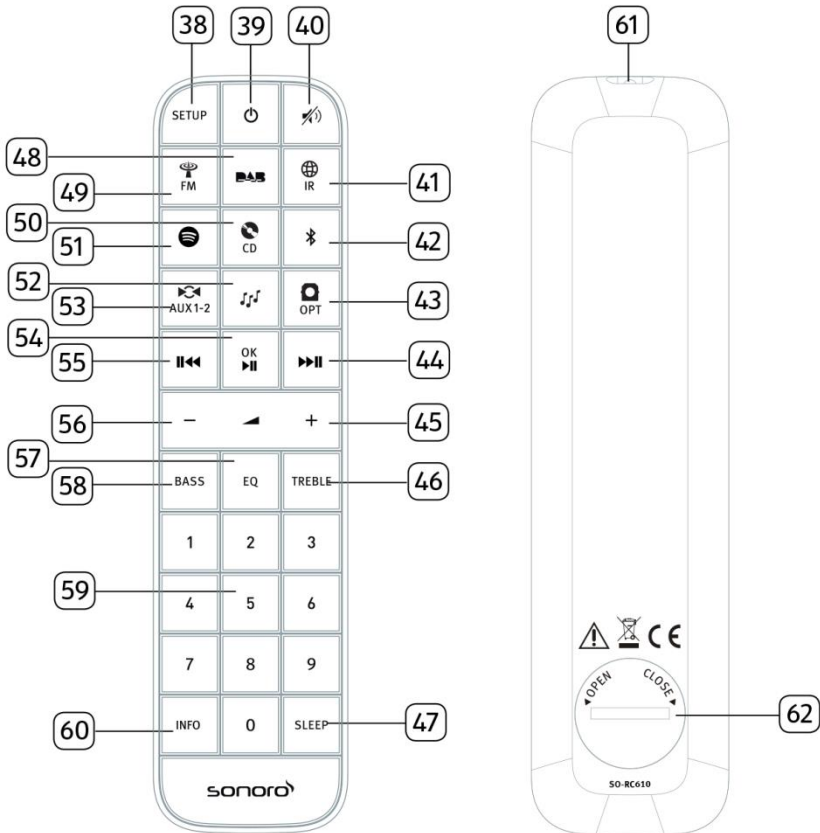

38. Indstillinger (SETUP)

39. Standby (⏻)

40. Mute (🔇)

41. Internetradio (🌐 IR)

42. Bluetooth (📶)

43. Optisk input (📺 OPT)

44. Højre knap (▶▶) spring over næste

45. Lydstyrke øges (+)\*

46. Diskant (TREBLE)

47. Sleeper timer (SLEEP)

48. DAB radio (DAB)

49. FM radio (FM)

50. CD (CD)

51. Spotify (🎧)

52. My Music (🎵)

53. Auxiliary indgang 1/2 mode (AUX1-2)

- 
54. Play/pause (▶||), OK knap
  55. Venstre knap (◀◀), spring tilbage til tidligere
  56. Lydstyrke ned (—)\*
  57. Equalizer indstillingsknap (EQ)
  58. Basindstillingsknap (BASS)
  59. Forindstillingsknapper (1-9)
  60. Informationsknap (INFO)
  61. Infrarød sender
  62. Batterirum

\*Navigeringsknapper (⊕, ⊖)

## 2.3 Tekniske data

Specifikation	Værdi
Dimensioner (BxDxH)	ca. 570 x 262 x 165 mm
Vægt	ca. 9 kg
Display	2.8" TFT farveskærm
Frekvensområde, FM	87.50 MHz–108.00 MHz
DAB/DAB+	Bånd III, 174.928 MHz–239.200 MHz
Internetradio	Mere end 25.000 stationer verden over
Stationsindstillinger	40 til hver FM   DAB/DAB +   Internet radio, 10 til Spotify
CD understøttede formater	CD-DA (12 cm), CD-R*, CD-RW* Audio CD, MPEG 1 Layer 3 (MP3), Windows Media Audio (WMA, DRM understøttes ikke) Samplingshastighed 16KHz~48KHz, bit hastighed max. 320kbps (* Lydgengivelsen afhænger af optagelsens og mediets kvalitet)
USB opladning	Output: DC 5V $\overline{=}$ 2.1A
USB afspilning	Kompatibilitetssystem: FAT 16, FAT 32 (ikke kompatibel med NTFS eller andre systemer)
AUX-IN	Port 1: 3.5mm jack sensitivitet: 300 mV Port 2: 3.5mm jack sensitivitet: 1000 mV
Optisk In, TOSLINK	Understøtter lineær PCM Samplefrekvens: 28KHz-216KHz Kanal: stereo 16 bit, 24bit
Streaming	Bluetooth   Spotify   DLNA   UPnP
Min musik understøtter medieformaterne	AAC, AAC+, MP3, WAV, WMA, FLAC max. 16 bit, 2 kanaler, samplefrekvens 48KHz
Netværk understøttet	IEEE 802.11 a/b/g/n, 2.4 & 5GHz bands, Ethernet 2.412-2.472GHz/5.18GHz-5.32GHz/5.50GHz-5.70GHz
Maks. overført effekt	< 20dBm
Krypteret nøgle	WEP, WPA, WPA2 (PSK), WPS
Multi-rum funktion	Maksimalt 5 højtalere i en gruppe (4 klient og 1 server)
Bluetooth	Version 3.0 Profil: AVRCP v1.4, A2DP 1.2, HSP v1.2 2.402-2.480 GHz
Maks. Overført effekt	< 10dBm
Knapcellebatteri	CR2032 (Fjernbetjening)
Standby strøm	< 1.0W
Netværksstandby	< 2.0W

## 2.4 Godkendelsesmærkater og certifikater



Bluetooth® ordmærke og logo er registrerede varemærker, der ejes af Bluetooth SIG, Inc., og enhver brug af sådanne mærker fra sonoro audio GmbH's side, er under licens. Andre varemærker og handelsnavne tilhører deres respektive ejere.



Dette produkt indeholder Spotify software, som er underlagt tredjepartslicenser, der kan findes her: [www.spotify.com/connect/third-party-licenses](http://www.spotify.com/connect/third-party-licenses)



UPnP™ er et varemærke tilhørende UPnP™ Forum.

## 3 Kom godt i gang

### 3.1 Udpakning af MEISTERSTÜCK

1. Tag MEISTERSTÜCK ud af emballagen og kontroller, at der ikke er skader på hverken MEISTERSTÜCK eller de enkelte dele. Hvis der er skader må MEISTERSTÜCK ikke tages i brug, og du skal straks kontakte din forhandler eller sonoro audio GmbH kundesupport.
2. Kontroller at leverancen er fuldstændig (se kapitlet “Leveringen omfatter”).
3. Placer MEISTERSTÜCK på et passende sted.
4. Fjern beskyttelsesfilmen fra displayet.
5. Fjern beskyttelseskortet fra subwoofer driveren.

### 3.2 Sæt batteriet i fjernbetjeningen

1. Åbn batterirummets dæksel på bagsiden af fjernbetjeningen, ved at dreje det mod uret med en lille mønt.
2. Isæt de medfølgende batterier (CR2032, 3 V) med (+) siden op.
3. Anbring og luk batterirummets dæksel ved at dreje det med uret med en lille mønt.

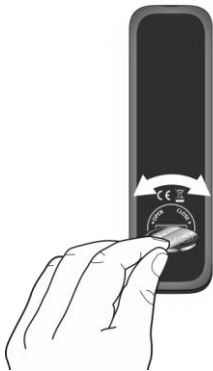

#### ***i***

*Den infrarøde sensor på MEISTERSTÜCK og den infrarøde sender på fjernbetjeningen må ikke blokeres under brug.*

### 3.3 Brug af antennerne

1. Leveringen omfatter en kabelantenne og en stangantenne. For at opnå optimal radiomodtagelse, skal en af de to antenner bruges.
2. Skru den ønskede antenne til FM/DAB antennekontakten på bagsiden af MEISTERSTÜCK.

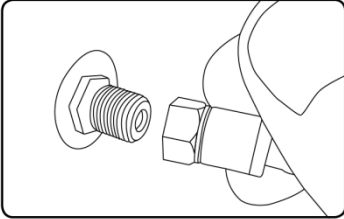

3. Hvis du bruger kabelantennen, foldes denne ud og justeres så du får den bedst mulige modtagelse.

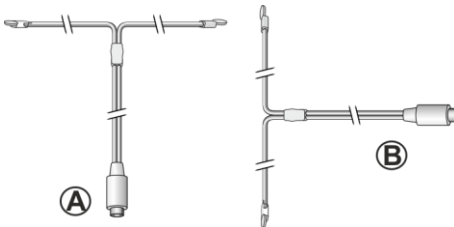

#### **i**

*For at opnå en god FM/DAB radio modtagelse, skal kabelantennens to ender danne en 'T' (dipol) med tilslutningskablet.*

*A: Anbefalet justering til FM*

*B: Anbefalet justering til DAB*

*For endnu bedre modtagelse, skal kablet tilsluttes en passende husantenne.*

4. Hvis du bruger stangantennen, trækkes antennens led ud og justeres så du får den bedst mulige modtagelse.
5. Skru den ønskede Wi-Fi antenne til Wi-Fi stikket på bagsiden af MEISTERSTÜCK. Løft Wi-Fi antennen opad.

- Hvis du vil forbinde MEISTERSTÜCK til dit netværk ved hjælp af et Ethernet-kabel, skal du tilslutte et Ethernet-kabel fra LAN-porten på bagsiden af MEISTERSTÜCK til din router.

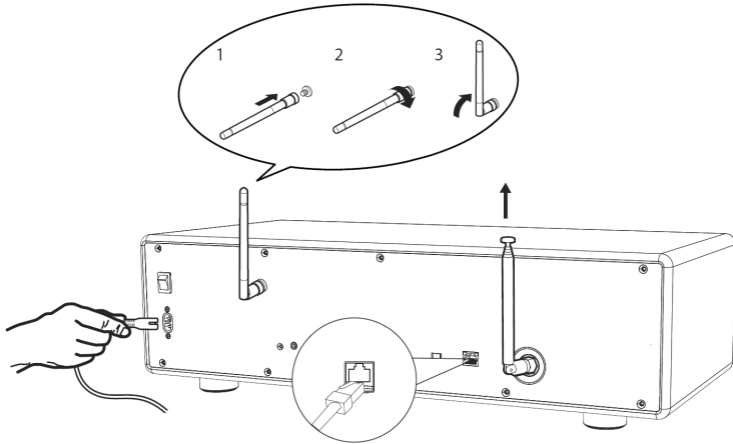

- Forbind strømledningen.

### 3.4 Første opsætning

Når MEISTERSTÜCK tændes for første gang, vises "Opsætningsguide" på displayet. Følg nedenstående instruktioner for at konfigurere nogle grundlæggende indstillinger.

- Når "Opsætningsguide" vises, trykkes på + eller – på fjernbetjeningen (eller drej navigationsknappen) for at vælge "YES" og tryk derefter på OK for at starte opsætningen.



- Du bliver derefter bedt om at vælge:
  - Sprog (der bruges i displayet)
  - Tidsformat (12 eller 24-timer),
  - Kilde til automatisk opdatering (opdatering fra radio, internet eller ingen opdatering).

Afhængigt af dine valg skal du følge instruktionerne på skærmen for

yderligere at indstille dato og klokkeslæt, tidszone, sommertid eller trådløst netværk. Drej navigationsknappen på MEISTERSTÜCK eller tryk på navigationsknapperne på fjernbetjeningen for at foretage dine valg, og tryk derefter på OK for at bekræfte (se kapitlet “Brug af menuerne”).

Hvis der er valgt opdatering fra internettet, skal Wi-Fi forbindelsen først oprettes. Når du indtaster adgangskoden til dit trådløse netværk, skal du dreje navigationsknappen på MEISTERSTÜCK eller trykke på navigationsknapperne på fjernbetjeningen for at vælge et tegn, og derefter trykke OK for at bekræfte. For at slette den sidste indtastning, skal du vælge [BKSP]. For at annullere indtastningen af adgangskoden, vælges [CANCEL]. For at bekræfte den indtastede kode, vælges [OK].

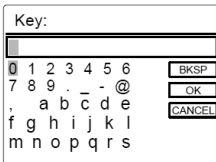

3. Når “Opsætningsguide udført” vises, trykkes på OK for at afslutte opsætningen.

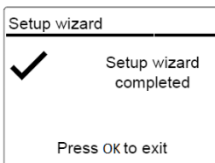

4. Alternativt kan Ethernet (LAN) forbindelsen til din router anvendes (med automatisk konfiguration), vælg [Wired] menupunktet i det tilgængelige netværk.

## **i**

*For at køre installationsguiden igen, gå til [System Settings] og vælg [Setup wizard] (Se kapitlet “Systemindstillinger”).*



## 4 Grundlæggende funktion

Tænd	Tryk på $\odot$ . MEISTERSTÜCK starter med den sidst valgte afspilningstilstand.
Sluk (standby)	Tryk på $\odot$ . Klokkeslæt og dato (hvis indstillet) vises. MEISTERSTÜCK slukker automatisk efter 15 minutter uden afspilning og betjening.
Valg af afspilningstilstand	Tryk en gang på MENU, derefter på $\lll$ eller $\ggg$ (eller drej navigationsknappen) for at vælge en afspilningstilstand og tryk derefter OK for at bekræfte.  Sekvenser: FM radio > DAB radio > Internet radio > Spotify > Min musik > Bluetooth > Aux In 1 > Aux In 2 > Optisk > CD
Vælg afspilningstilstand direkte	Tryk på direkte funktion knappen på fjernbetjeningen eller på frontpanelet for at skifte direkte fra en driftsfunktion til en anden.
Afspil en CD	Indsæt CD'en i CD bakken og MEISTERSTÜCK starter afspilningen af CD'en.
Kontrol af lydstyrke	Tryk + eller – på fjernbetjeningen eller drej på lydstyrkeknappen på MEISTERSTÜCK.

<p>Parring med en Bluetooth hovedtelefon</p>	<p>I alle driftsformer undtagen Bluetooth tilstanden, trykkes på  og den holdes nede på MEISTERSTÜCK eller fjernbetjeningen. Eller tryk på SETUP en gang, derefter + eller – (eller drej på navigationsknappen) for at vælge [Bluetooth headphone], vælg derefter [Bluetooth parring] og tryk OK for at bekræfte.</p> <p>Det lille Bluetooth hovedtelefonikon  blinker og angiver at MEISTERSTÜCK er parat til parring. Bluetooth hovedtelefonikonet  holder op med at blinke, når parringen er afsluttet. Den parrede Bluetooth hovedtelefons benævnelse vises midlertidigt i displayet.</p> <p>Bemærk: Parringsprocessen afsluttes automatisk mellem MEISTERSTÜCK og Bluetooth hovedtelefonen. Sørg for at din Bluetooth hovedtelefon allerede er i registreringsstilstand og klar til parring, der henvises til din Bluetooth brugervejledning omkring dette.</p>
<p>For at afbryde en parret Bluetooth hovedtelefon</p>	<p>Tryk en gang på SETUP, derefter på + eller – (eller drej på navigationsknappen) for at vælge [Bluetooth headphone], vælg derefter [Bluetooth afbrydes] og tryk OK for at bekræfte.</p>

## 5 Anvendelse af menuerne

Der er tre typer menuer i MEISTERSTÜCK.

- Opsætningsmenu (til bestemte indstillinger i afspilningstilstand, f.eks. [FM automatisk søgning] i FM tilstand)
- Systemindstillinger (til generelle indstillinger, f.eks. klokkeslæt/dato, sprog osv.)
- Hovedmenu (adgang til afspilningstilstand og sleep timeren)

Adgang til menuerne	Tryk på SETUP. Menuernes indhold kan variere afhængig af afspilningstilstand.
Vælg en indstilling i menuerne	Drej på navigationsknappen på MEISTERSTÜCK eller tryk + eller – på fjernbetjeningen.
Bekræft et valg i menuerne	Tryk OK. (På MEISTERSTÜCK trykkes på navigationsknappen)
Gå et trin tilbage i menuen	Tryk ←.

## 6 Vis ikoner



I nedenstående tabel vises betydningen af de ikoner der vises i displayet.

	Wi-Fi forbindelsen er oprettet (med signalstyrke).
	Wi-Fi forbindelsen er afbrudt.
	LAN forbindelse er oprettet.
	LAN forbindelse er frakoblet.
	En Bluetooth enhed er tilsluttet.
	En Bluetooth hovedtelefon er tilsluttet.
	Radiostationen er på den forindstillede liste.
	FM RDS information modtages.
	Radiosignalet modtages (med signalstyrke).
	Gentag alle afspilningstilstanden er aktiveret.
	Gentag en afspilningstilstanden er aktiveret.
	Gentag mappe afspilningstilstanden er aktiveret.
	Blandet afspilningstilstanden er aktiveret.
	Gentag alle og bland afspilningstilstanden er aktiveret.
	Sleep timeren er aktiveret.
	Stereo lydudsendelse er tilgængelig.
	Lydudgangen er muted.
	En USB enhed er tilsluttet.
	Afspilningen er sat på pause.

## 7 FM radio

### 7.1 Funktion

<p>Adgang til FM radioen</p>	<p>Tryk på  på MEISTERSTÜCK eller på fjernbetjeningen.          Eller tryk en gang på MENU, derefter <b>⏮</b> eller <b>⏭</b> (eller drej navigationsknappen) for at vælge FM radioen og tryk OK for at bekræfte.</p>
<p>Manuel indstilling af frekvens</p>	<p>Tryk på <b>⏮</b> eller <b>⏭</b>.          Eller tryk og hold navigationsknappen nede, for at aktivere den manuelle indstilling.</p>
<p>Automatisk indstilling af næste tilgængelige station</p>	<p>Tryk og hold <b>⏮</b> eller <b>⏭</b> nede.          Eller tryk på navigationsknappen for at starte den automatiske søgning.</p>
<p>Gem en radiostation i den forindstillede liste</p>	<p>Maksimalt 40 radiostationer kan gemmes.          1. Tryk på og hold FAV knappen på MEISTERSTÜCK nede, indtil den forindstillede liste vises.          2. Tryk + eller – (eller drej navigationsknappen) for at vælge et forindstillet stationsnummer og tryk derefter OK for at bekræfte.</p>
<p>Gem en radiostation direkte i den forindstillede liste (1–9)</p>	<p>Find en station, og derefter tryk og hold en stationsknap (1–9) nede, for at gemme direkte i den forindstillede liste.</p>
<p>Hent en radiostation i den forindstillede liste</p>	<p>1. Tryk på FAV.          2. Tryk + eller – (eller drej navigationsknappen) for at vælge en radiostation fra den forindstillede liste og tryk derefter OK for at bekræfte.          Eller tryk på en forindstillet stationsknap (0–9) for at få adgang til en lagret station (1–40).</p>

Gennemse radiostationens oplysninger (hvis tilgængelige)	Tryk gentagne gange på INFO.
Mute eller gendanne lyden	Tryk på  eller  knappen.

## 7.2 Opsætningsmenu



Tryk SETUP i FM tilstand for at få adgang til opsætningsmenuen (se kapitlet “Anvendelse af menuerne”). Følgende indstillinger er tilgængelige og de aktuelle indstillinger (hvis relevant) er markeret med en stjerne (\*).

- [FM Auto Search]
  - For automatisk at gemme alle tilgængelige radiostationer i den forindstillede liste. \*
  - \* Alle eksisterende forindstillede stationer slettes.
- [FM Scan Setting]
  - For at afgøre om kun stationer med et stærkt signal skal skannes, når der foretages en automatisk søgning.
- [FM Reception Setting]
  - Lytte til radioen med stereo eller mono lydudgang.
- [Bluetooth headphone]
  - For at tilslutte eller frakoble en Bluetooth hovedtelefon, se kapitlet “Grundlæggende funktion”.
- [System Settings]
  - Se kapitlet “Systemindstillinger”.
- [Main menu]
  - Giver adgang til andre afspilningstilstande eller sleep timeren.

## 8 DAB radio

### 8.1 Funktion

<p>Adgang til DAB radioen</p>	<p>Tryk på <b>DAB</b> på MEISTERSTÜCK eller på fjernbetjeningen.          Eller tryk en gang på MENU, derefter <b>  ◀◀</b> eller <b>▶▶  </b> (eller drej navigationsknappen) for at vælge DAB radioen og tryk OK for at bekræfte.</p>
<p>Søg efter DAB radiostationer</p>	<p>Første gang du vælger DAB tilstanden, eller hvis stationslisten er tom, vil MEISTERSTÜCK automatisk udføre en fuld søgning og gemme alle tilgængelige stationer i stationslisten.</p>
<p>Indstille en station</p>	<p>Tryk <b>  ◀◀</b> eller <b>▶▶  </b>.</p>
<p>Gem en radiostation i den forindstillede liste</p>	<p>Maksimalt 40 radiostationer kan gemmes.</p> <ol style="list-style-type: none"> <li>1. Tryk på og hold FAV knappen på MEISTERSTÜCK nede, indtil den forindstillede liste vises.</li> <li>2. Tryk + eller – (eller drej navigationsknappen) for at vælge et forindstillet stationsnummer og tryk derefter OK for at bekræfte.</li> </ol>
<p>Gem en radiostation direkte i den forindstillede liste (1–9)</p>	<p>Find en station, og derefter trykkes på og holdes en stationsknap (1–9) nede, for at gemme direkte i den forindstillede liste.</p>
<p>Hent en radiostation i den forindstillede liste</p>	<ol style="list-style-type: none"> <li>1. Tryk på FAV.</li> <li>2. Tryk + eller – (eller drej navigationsknappen) for at vælge en radiostation fra den forindstillede liste og tryk derefter OK for at bekræfte.</li> </ol> <p>Eller tryk på en stationsknap (0–9) for at få adgang til en lagret station (1–40).</p>

Gennemse radiostationens oplysninger * (hvis tilgængelige)	Tryk gentagne gange på INFO.
Mute eller gendanne lyden	Tryk  eller  knappen.

\*DAB oplysninger (hvis tilgængelige) omfatter: stationsnavn, dynamisk labelsegment (DLS), signalstyrke, programtype (PTY), ensemblenavn, frekvens, signal fejlrate, bitrate og lydstatus, codec, klokkeslæt og dato.

## 8.2 Opsætningsmenu

Tryk SETUP i DAB tilstand for at få adgang til opsætningsmenuen (se kapitlet "Anvendelse af menuerne"). Følgende indstillinger er tilgængelige og de aktuelle indstillinger (hvis relevant) er markeret med en stjerne (\*).

- [Station List]  
Viser alle tilgængelige stationer.
- [Scan]  
Søger efter og gemmer alle tilgængelige stationer.
- [Manual Tune]  
Manuel justering af frekvensen. Listen over tilgængelige digitale radioensembler vises.
- [Prune invalid Stations]  
Fjerner alle ugyldige stationer fra stationslisten.
- [DRC]  
Nogle DAB udsendelser tilbyder dynamisk områdekompimering (DRC). Ved at komprimere det dynamiske område i et radiosignal kan du øge lydstyrken i rolige lyde og reducere lydstyrken i høje lyde. Du kan vælge høj, lav eller slukket niveau. Højt niveau anbefales til støjende omgivelser.
- [Station Order]  
Definerer hvordan stationerne vises, når du gennemser stationslisten. Valgmulighederne er:





- [Alphanumeric]: Arrangerer stationerne i alfabetisk rækkefølge,
  - [Ensemble]: Lister grupper af stationer der sendes sammen på samme ensemble, og
  - [Valid]: Lister gyldige stationer først og derefter stationer der ikke sender.
- [Bluetooth headphone]
- For at tilslutte eller frakoble en Bluetooth hovedtelefon, se kapitlet “Grundlæggende funktion”.
- [System Settings]
- Se kapitlet “Systemindstillinger”.
- [Main menu]
- For at få adgang til andre afspilningstilstande eller sleep timeren.

## 9 Internet radio

### 9.1 Funktion

Wi-Fi eller Ethernet internetforbindelse skal være etableret inden internet radioen kan bruges (se kapitlerne “Første opsætning” og “Netværk”).

<p>Adgang til internet radioen</p>	<p>Tryk på INTERNET tasten på MEISTERSTÜCK eller på fjernbetjeningstasten .</p> <p>Eller tryk en gang på MENU, derefter <b>⏮</b> eller <b>⏭</b> (eller drej navigationsknappen) for at vælge internet radioen og tryk OK for at bekræfte.</p> <p>MEISTERSTÜCK opretter forbindelse til det senest tilsluttede netværk og derefter til den sidst aflyttede station.</p>
<p>Stille ind på en radiostation eller en podcast</p>	<p>Se kapitlet “Stationsliste”.</p>
<p>Gem en radiostation i den forindstillede liste</p>	<p>Maksimalt 40 radiostationer kan gemmes.</p> <p>3. Tryk på og hold FAV knappen på MEISTERSTÜCK nede, indtil den forindstillede liste vises.</p> <p>4. Tryk + eller – (eller drej navigationsknappen) for at vælge et forindstillet stationsnummer og tryk derefter OK for at bekræfte.</p>
<p>Gem en radiostation direkte i den forindstillede liste (1–9)</p>	<p>Find en station, og derefter tryk og hold en stationsknap (1–9) nede, for at gemme den direkte i den forindstillede liste.</p>

<p>Hent en radiostation i den forindstillede liste</p>	<p>3. Tryk på FAV tasten.</p> <p>4. Tryk + eller – (eller drej navigationsknappen) for at vælge en radiostation fra den forindstillede liste, og tryk derefter OK for at bekræfte.</p> <p>Eller tryk på stationsknapperne (0–9) for at få adgang til en lagret forindstillet station (1–40).</p>
<p>Gennemse radiostationens oplysninger * (hvis tilgængelige)</p>	<p>Tryk gentagne gange på INFO.</p>
<p>Mute eller gendanne lyden</p>	<p>Tryk på  knappen.</p>

\*Stationens oplysninger (hvis tilgængelige) omfatter: kunstner og lydsporets navn, stationens beskrivelse, stationens genre og placering, signalets pålidelighed, codec og samplefrekvens, afspilningsbuffer og dato.

## 9.2 Opsætningsmenu

Tryk SETUP i internetradio tilstand for at få adgang til opsætningsmenuen (se kapitlet “Anvendelse af menuerne”). Følgende indstillinger er tilgængelige og de aktuelle indstillinger (hvis relevant) er markeret med en stjerne (\*).

- [Last listened]
  - Indstill på dine senest aflyttede radiostationer.
- [Station List]
  - Indstill på alle tilgængelige internetradiostationer (se kapitlet “Stationsliste”).
- [Bluetooth headphone]
  - For at tilslutte eller frakoble en Bluetooth hovedtelefon, se kapitlet “Grundlæggende funktion”.
- [System Settings]
  - Se kapitlet “Systemindstillinger”.

- [Main menu]

Giver adgang til andre afspilningstilstande eller sleep timeren.

### 9.3 Stationsliste

Følgende menuer og undermenuer er tilgængelige i [Station List]:

- [My Favourites]

Gennemse og indstille de internetradiostationer du har tilføjet til “Mine favoritter” på webportalen (se kapitlet “Anvend webportalen”).

- [Local (navnet på din placering)]

Gennemse og indstille alle radiostationer der er tilgængelige i dit område. Stationerne bliver grupperet i flere kategorier.

- [Stations]

- [Location]: Gennemse og stille ind på radiostationer efter lokalitet.

- [Genre]: Gennemse og stille ind på radiostationer efter genre.

- [Search stations]: Søge efter tilgængelige radiostationer ved indtastning af søgeord.

- [Popular stations]: Gennemse og stille ind på de mest populære internet radiostationer.

- [New stations]: Gennemse og stille ind på de nyeste internet radiostationer.

- [Podcasts]

- [Location]: Gennemse og stille ind på podcasts efter lokalitet.

- [Genre]: Gennemse og stille ind på podcasts efter genre.

- [Search podcasts]: Søge efter tilgængelige podcasts ved indtastning af søgeord.

- [My Added Stations]

Gennemse og stille ind på de radiostationer du har tilføjet til “Mine tilføjede stationer” på webportalen (se kapitlet “Anvend webportalen”).

- [Help]

- [Get access code]: Få adgangskoden til MEISTERSTÜCK.

- [FAQ]: Få hjælp når internet radioen ikke virker ordentligt.

## 9.4 Anvend webportalen

På hjemmesiden "Frontier Silicon Internet Radio portal" kan du organisere "Mine favoritter", og tilføje nye internet radiostationer på en computer. For at kunne gøre dette, skal du først registrere dig på webportalen.

1. I internetradio tilstanden skal du trykke på SETUP og derefter gå til [Station List] > [Help] > [Get access code]. Noter adgangskoden.
2. Gå til [www.wifiradio-frontier.com](http://www.wifiradio-frontier.com) i din computers webbrowser.
3. Opret en ny konto med adgangskoden.
4. Følg instruktionerne på webportalen og ved hjælp af "Mine favoritter" og "Mine tilføjede stationer" kan der tilføjes radiostationer.

Der fås adgang til de tilføjede stationer i "Mine favoritter" via [My favourites] i internet radio tilstand på MEISTERSTÜCK.

Der fås adgang til de tilføjede stationer i "Mine tilføjede stationer" via [My added stations] i internet radio tilstand på MEISTERSTÜCK.

## 10 Spotify







### *i*

For at afspille musik der er tilgængeligt fra "Spotify", skal du installere "Spotify" app'en på din mobiltelefon, oprette en konto og købe premiumversionen (gebyrbelastning). Din mobiltelefon skal også være registreret på samme Wi-Fi netværk som MEISTERSTÜCK er.

Få de senest opdaterede instruktioner omkring opsætning af Spotify: [www.spotify.com/connect](http://www.spotify.com/connect)

### 10.1 Funktion

Din mobiltelefon med Spotify skal være registreret på samme Wi-Fi netværk som MEISTERSTÜCK.

Adgang til Spotify	Tryk på  tasten på MEISTERSTÜCK eller fjernbetjeningen. Eller tryk en gang på MENU, derefter  eller  (eller drej navigationsknappen) for at vælge Spotify, og tryk OK for at bekræfte.
Vælg et emne (sang, album osv.) og start afspilningen i Spotify	Brug Spotify app'en på din mobiltelefon til at gennemse og vælge et afspilningsemne.
Afspil Spotify via MEISTERSTÜCK	Afspil en sang på Spotify og tryk '  DEVICES AVAILABLE'. Vælg "MEISTERSTUECK" fra listen over tilgængelige enheder, og musikken begynder at spille.
Pausere eller genoptage afspilningen	Tryk  .
Spring til forrige eller til næste afspilningsemne	Tryk  eller  .

<p>Gem et afspillet emne i den forindstillede liste</p>	<p>Maksimalt 10 afspillede emner kan gemmes.</p> <ol style="list-style-type: none"> <li>1. Tryk på SETUP indtil "Gem til forindstilling" vises, tryk derefter på OK for at bekræfte.</li> <li>2. Tryk + eller – (eller drej navigationsknappen) for at vælge et forindstillet nummer og tryk derefter på OK for at bekræfte.</li> </ol>
<p>Gem et afspillet emne direkte i den forindstillede liste (1–9)</p>	<p>Vælg et afspillet emne og tryk på og hold en stationsknap (1–9) nede, for at gemme det direkte i den forindstillede liste.</p>
<p>Hent et afspilningsemne i den forindstillede liste</p>	<ol style="list-style-type: none"> <li>1. Tryk på FAV knappen.</li> <li>2. Tryk + eller – (eller drej navigationsknappen) for at vælge et afspilningsemne i den forindstillede liste og tryk derefter OK for at bekræfte.</li> </ol> <p>Eller tryk på en forindstillet stationsknap (0–9) for at få direkte adgang til et forindstillet afspilningsemne (1–10).</p>
<p>Gennemse oplysninger om afspilningsemnet (hvis tilgængelige)</p>	<p>Tryk gentagne gange på INFO.</p>

## 10.2 Opsætningsmenu

Tryk SETUP i Spotify tilstand for at få adgang til opsætningsmenuen (se kapitlet “Anvendelse af menuerne”). Følgende indstillinger er tilgængelige og de aktuelle indstillinger (hvis relevant) er markeret med en stjerne (\*).

- [Bluetooth headphone]  
For at tilslutte eller frakoble en Bluetooth hovedtelefon, se kapitlet “Grundlæggende funktion”.
- [System Settings]  
Se kapitlet “Systemindstillinger”.
- [Main menu]  
For at få adgang til andre afspilningstilstande eller sleep timeren.



## 11 Min musik

### ADVARSEL!

#### Risiko for skader!









Forkert håndtering af MEISTERSTÜCK kan give skader.





- Forbind ikke MEISTERSTÜCK direkte til en computers USB port eller til et andet eksternt lagringsmedie som f.eks. en ekstern harddisk.

### *i*

*Min musik kan afspille lydfiler fra et tilsluttet USB-stik eller fra en medieserver (UPnP), der er på samme Wi-Fi netværk som MEISTERSTÜCK.*

### 11.1 Funktion

Adgang til Min musik	Tryk på  symbolet på fjernbetjeningen. Eller tryk en gang på MENU, derefter  eller  (eller drej navigationsknappen) for at vælge Min musik og tryk derefter OK for at bekræfte.
Afspil lydfiler der er gemt på et USB-stik	Forbind USB-stikket til USB-porten på MEISTERSTÜCK. Tryk derefter på SETUP og vælg [USB Playback] fra opsætningsmenuen (se kapitlet "Opsætningsmenu" på næste side).
Pausere eller genoptage afspilningen	Tryk  .
Spring til forrige eller til næste afspilningsemne	Tryk  eller  .
Søg hurtigt baglæns eller fremad i en lydfil	Ved afspilning holdes  eller  nede.

Tilføj en lydfil til “Min afspilningsliste”	Tryk og hold ►   nede eller brug navigationsknappen, når filen fremhæves i valgmenuen.
Vælg afspilnings tilstand	Tryk gentagne gange på FAV. <ul style="list-style-type: none"> <li>▪  = Gentag alle</li> <li>▪  = Gentag en</li> <li>▪  = Bland</li> <li>▪  = Gentag alle og bland</li> </ul>
Gennemse lydfiles oplysninger (hvis tilgængelige)	Tryk gentagne gange på INFO.

## 11.2 Opsætningsmenu

Tryk SETUP i Min musik tilstand for at få adgang til opsætningsmenuen (se kapitlet “Anvendelse af menuerne”). Følgende indstillinger er tilgængelige og de aktuelle indstillinger (hvis relevante) er markeret med en stjerne (\*).

- [Shared Media]

Søgning efter lydfiler på Wi-Fi eller Ethernet-netværket.

Når en medieserver er fundet, vises en valgmenu til valg af lydfiler til afspilning på MEISTERSTÜCK.
- [USB Playback]

Søgning efter lydfiler på det tilsluttede USB-stik.

Når et USB-stik er fundet, vises en valgmenu til valg af lydfiler til afspilning på MEISTERSTÜCK.
- [MyPlaylist]

Gennemse og afspille lydfiler der er gemt i “Min afspilningsliste”.
- [Repeat]

Sådan aktiveres eller deaktiveres gentagelsestilstanden for den aktuelle mappe/afspilningsliste.
- [Shuffle]

Sådan aktiveres eller deaktiveres blanding af den aktuelle mappe/afspilningsliste.

- [Clear my Playlist]  
Ryd poster på “Min afspilningsliste”.
- [Prune Servers]  
Hvis denne indstilling er sat til “JA”, vises inaktive medieservere. Du kan derefter vælge en medieserver og “vække den til live” (WOL “wake on LAN” funktion) for at afspille lydfiler på MEISTERSTÜCK.
- [Bluetooth headphone]  
For at tilslutte eller frakoble en Bluetooth hovedtelefon, se kapitlet “Grundlæggende funktion”.
- [System Settings]  
Se kapitlet “Systemindstillinger”.
- [Main menu]  
For at få adgang til andre afspilningstilstande eller sleep timeren.

## 12 Bluetooth

MEISTERSTÜCK kan forbindes til Bluetooth-aktiverede afspillere (f.eks. mobiltelefon) inden for en rækkevidde på ca. 10 meter (30 feet).









### 12.1 Parring

5. Tryk på  tasten på MEISTERSTÜCK eller fjernbetjeningen. Eller tryk en gang på SETUP, derefter + eller – (eller drej navigationsknappen) for at vælge Bluetooth tilstanden og tryk OK for at bekræfte.

Det lille Bluetooth ikon  blinker og indikerer at MEISTERSTÜCK er parat til parring.

6. På din Bluetooth-aktiverede afspiller, skal du aktivere Bluetooth funktionen og søge efter tilgængelige Bluetooth enheder.
7. Vælg "MEISTERSTUECK" på listen over tilgængelige Bluetooth enheder for at starte parringen.
8. Bluetooth ikonet  holder op med at blinke, når parringen er afsluttet.

### 12.2 Funktion

Adgang til Bluetooth	Tryk på  tasten på MEISTERSTÜCK eller fjernbetjeningen. Eller tryk en gang på MENU, derefter  eller  (eller drej navigationsknappen) for at vælge Bluetooth, og tryk derefter OK for at bekræfte.
Start afspilning	Vælg en lydfil fra din Bluetooth-aktiverede afspiller og start afspilningen.
Pausere eller genoptage afspilningen	Tryk  .
Spring til forrige eller til næste lydfil	Tryk  eller  .
Søg hurtigt baglæns eller fremad i en lydfil	Under afspilning holdes  eller  nede.

<p>Afbryde Bluetooth forbindelsen</p>	<ul style="list-style-type: none"> <li>▪ Skift til en anden afspilningstilstand, eller</li> <li>▪ vælg [BT disconnect] i opsætningsmenuen (se nedenfor), eller</li> <li>▪ tryk og hold  nede.</li> </ul>
<p>Gennemse lydfilens oplysninger (hvis tilgængelige)</p>	<p>Tryk gentagne gange på INFO</p>

### 12.3 Opsætningsmenu





Tryk SETUP i Bluetooth lyd tilstand for at få adgang til opsætningsmenuen (se kapitlet “Anvendelse af menuerne”). Følgende indstillinger er tilgængelige og de aktuelle indstillinger (hvis relevant) er markeret med en stjerne (\*).

- [Disconnect BT]  
For at afbryde Bluetooth forbindelsen.
- [View Details]
  - [Bluetooth Info]: For at få den aktuelle Bluetooth forbindelsesstatus.
  - [Connected to device]: For at få den aktuelt forbundne Bluetooth enheds navn.
- [System Setting]  
Se kapitlet “Systemindstillinger”.
- [Main menu]  
For at få adgang til andre afspilningstilstande eller sleep timeren.

## 13 AUX In 1

### 13.1 Funktion

Din eksterne afspiller (f.eks. Blu-ray afspiller) skal tilsluttes til auxiliary indgangsstik 1 på MEISTERSTÜCK med et lyd kabel (med RCA-stik, medfølger ikke).

<p>Adgang til AUX In 1</p>	<p>Tryk på  tasten på MEISTERSTÜCK eller fjernbetjeningen for at skifte til AUX In. 1 tilstanden. Eller tryk en gang på MENU, derefter  eller  (eller drej navigationsknappen) for at vælge AUX In 1 tilstanden og tryk OK for at bekræfte.</p>
<p>Starte og styre afspilningen</p>	<p>Udfør alle afspilninger via den eksterne afspiller.</p>
<p>Mute eller gendanne lyd gengivelsen</p>	<p>Tryk på  eller  knappen.</p>

### 13.2 Opsætningsmenu



Tryk SETUP i AUX In 1 tilstand for at få adgang til opsætningsmenuen (se kapitlet “Anvendelse af menuer”). Følgende indstillinger er tilgængelige og de aktuelle indstillinger (hvis relevant) er markeret med en stjerne (\*).

- [Bluetooth headphone]
  - For at tilslutte eller frakoble en Bluetooth hovedtelefon, se kapitlet “Grundlæggende funktion”.
- [System Settings]
  - Se kapitlet “Systemindstillinger”.
- [Main menu]
  - For at få adgang til andre afspilningstilstande eller sleep timeren.

## 14 AUX In 2

### 14.1 Funktion

Din eksterne afspiller (f.eks. mp3 afspiller) skal tilsluttes til auxiliary indgang jack 2 på MEISTERSTÜCK med et lyd kabel (med 3.5 mm stik, medfølger ikke).

Adgang til AUX In 2	Tryk på  tasten på MEISTERSTÜCK eller fjernbetjeningen for at skifte til AUX In. 2. Eller tryk en gang på MENU, derefter <b>  ◀◀</b> eller <b>▶▶  </b> (eller drej navigationsknappen) for at vælge AUX In 2 tilstanden og derefter tryk OK for at bekræfte.
Starte og styre afspilningen	Udfør alle afspilninger via den eksterne afspiller.
Mute eller gendanne lydgenivelsen	Tryk på  eller <b>▶  </b> knappen.

### 14.2 Opsætningsmenu



Tryk SETUP i AUX In 2 tilstand for at få adgang til opsætningsmenuen (se kapitlet "Anvendelse af menuer"). Følgende indstillinger er tilgængelige og de aktuelle indstillinger (hvis relevant) er markeret med en stjerne (\*).

- [Bluetooth headphone]
  - For at tilslutte eller frakoble en Bluetooth hovedtelefon, se kapitlet "Grundlæggende funktion".
- [System Settings]
  - Se kapitlet "Systemindstillinger".
- [Main menu]
  - For at få adgang til andre afspilningstilstande eller sleep timeren.

## 15 Optisk tilstand

### 15.1 Funktion

Din eksterne afspiller (f.eks. lydforstærker) skal tilsluttes til det optiske indgangsstik på MEISTERSTÜCK med et lyd kabel (med optisk stik, medfølger ikke).

Adgang til optisk tilstand	Tryk på  OPT tasten på fjernbetjeningen. Eller tryk en gang på MENU, derefter <b>⏮</b> eller <b>⏭</b> (eller drej navigationsknappen) for at vælge optisk tilstand og tryk OK for at bekræfte.
Starte og styre afspilningen	Udfør alle afspilninger via den eksterne afspiller.
Mute eller gendanne lyd gengivelsen	Tryk på  eller <b>⏸</b> knappen.

### 15.2 Opsætningsmenu

Tryk SETUP i optisk tilstand for at få adgang til opsætningsmenuen (se kapitlet “Anvendelse af menuer”). Følgende indstillinger er tilgængelige, og de aktuelle indstillinger (hvis relevant) er markeret med en stjerne (\*).

- [Bluetooth headphone]
  - For at tilslutte eller frakoble en Bluetooth hovedtelefon, se kapitlet “Grundlæggende funktion”.
- [System Settings]
  - Se kapitlet “Systemindstillinger”.
- [Main menu]
  - For at få adgang til andre afspilningstilstande eller sleep timeren.

#### *i*

*Den optiske indgang understøtter kun den lineære PCM, 2 kanaler 16 bit eller 24 bit musikkilde.*

## 16 CD



**⚠ ADVARSEL!**





**Risiko for skader!**

Forkert håndtering af MEISTERSTÜCK kan forårsage skader.

- Læg ikke mini-CD'er eller andre ikke understøttede skiveformater i MEISTERSTÜCK.

**16.1 Funktion**

MEISTERSTÜCK kan afspille lydfiler fra en lyd-CD, CD-R og CD-RW. Afspilningen er også afhængig af diskens kvalitet.

Adgang til CD	Tryk på  tasten på MEISTERSTÜCK eller fjernbetjeningen. Eller tryk en gang på MENU, derefter <b>⏮</b> eller <b>⏭</b> (eller drej navigationsknappen) for at vælge CD tilstand og tryk OK for at bekræfte.
Pausere eller gendanne lydafspilningen	Tryk <b>⏮</b> .
Stoppe afspilningen	Tryk <b>■</b> .
Spring til forrige eller til næste lydfil	Tryk <b>⏮</b> eller <b>⏭</b> .
Hurtig søgning baglæns eller fremad i en lydfil	Under afspilning tryk på og hold <b>⏮</b> eller <b>⏭</b> nede.
Vælg en afspilningstilstand	Tryk gentagne gange på FAV. <ul style="list-style-type: none"> <li>▪  = Gentag alle</li> <li>▪  = Gentag en</li> <li>▪  = Bland</li> </ul>

---

Gennemse lydfilens oplysninger (hvis tilgængelige)	Tryk gentagne gange på INFO.
--	------------------------------

---

## 16.2 Opsætningsmenu

Tryk SETUP i CD tilstand for at få adgang til opsætningsmenuen (se kapitlet “Anvendelse af menuerne”). Følgende indstillinger er tilgængelige og de aktuelle indstillinger (hvis relevant) er markeret med en stjerne (\*).

- [Bluetooth headphone]  
For at tilslutte eller frakoble en Bluetooth hovedtelefon, se kapitlet “Grundlæggende funktion”.
- [System Settings]  
Se kapitlet “Systemindstillinger”.
- [Main menu]  
For at få adgang til andre afspilningsmetoder eller sleep timeren.

## 17 Sleep timeren

Med sleep timeren indstilles tidsrummet inden MEISTERSTÜCK slukker automatisk.

1. Tryk på SETUP i enhver afspilningstilstand og vælg [Main menu] og derefter [Sleep].  
Eller tryk på SLEEP-knappen for at tænde eller slukke sleep timeren.
2. Tryk + eller – (eller drej navigationsknappen) for at vælge en sleep timer (5, 10, 15, 30, 45, 60, 90, 105 eller 120 min).
3. Tryk OK for at bekræfte valget.

Når sleep timeren er aktiv, vises sleep timer ikonet (  ) og den resterende tid. For at annullere sleep timeren, vælges [Sleep OFF].

## 18 Systemindstillinger

### 18.1 Få adgang til systemindstillingerne

- Tryk SETUP i enhver afspilningstilstand og vælg derefter [System Settings]
- Se efterfølgende kapitler for nærmere oplysninger om hver enkelt indstilling.  
De aktuelle indstillinger (hvis relevant) er markeret med en stjerne (\*).
- Se kapitlet “Anvendelse af menuer” for at gennemse og vælge i systemindstillingerne.

### 18.2 Equalizer

Vælg en af indstillingerne for lydudligning, for at justere lyden efter din egen smag.

- [3D Sound]  
3D Sound aktiveret, udvider stereoområdet og forbedrer dermed dybden i musikafspilningen.
- [Loudness]  
Loudness aktiveret, tilpasser diskant- og basniveauerne til den aktuelle lydstyrke, således at de sarte lyde stadig kan høres tydeligt, når du stille lytter til din musik.
- [Bass]  
Justerer basniveauet for at skræddersy lyden i afspilningen.
- [Treble]  
Justerer diskantniveauet for at skræddersy lyden i afspilningen.
- Vælg en af de forud definerede indstillinger for lydudligning, herunder: [Flat], [Jazz], [Rock], [Classic] og [Pop].

### 18.3 Netværk

- [Network Wizard]  
Opretter netværksforbindelse.
- [WPS WLAN Setup]  
Vælg denne indstilling, hvis din trådløse router understøtter både WPS og PBC opsætningsmetoder.

- [View Settings]  
Se de aktuelle netværksoplysninger.
- [WLANRegion]  
Sådan vælges en WLAN region.
- [Manual Settings]  
Under [Wireless] indstillingen, vælges [DHCP enable] for at tildele IP-adressen automatisk eller [DHCP disable] for at gøre det manuelt.
- [NetRemote PIN setup]  
Opret en NetRemote PIN.
- [Network Profile]  
Vis en liste over netværk gemt af MEISTERSTÜCK.
- [Clear Network Setting]  
Ryd alle netværksindstillinger.
- [Keep Network Connected]  
Holder netværket tilsluttet. Dette giver dig mulighed for at tænde for MEISTERSTÜCK fra standby, ved hjælp af en fjernbetjeningsapp.

## 18.4 Klokkelæt/dato

- [Set Time/Date]  
Indstil klokkeslæt og dato.
- [Auto Update]  
Vælg en kilde (radio, internet eller ingen opdatering) til automatisk opdatering af tid.  
  
Hvis du opdaterer tiden fra en kilde (radio – FM/DAB), har sommertidsindstillingen ingen effekt.  
  
Hvis du opdaterer tiden fra internettet, skal du indstille din tidszone.
- [Set Format]  
Indstilling af 12 eller 24 timers tidsformat.
- [Set Time zone]  
Indstil tidszone.
- [Daylight Savings]  
Aktivering eller deaktivering af sommertid.

## 18.5 Inaktiv standby

- Denne indstilling angiver varigheden af tiden inden MEISTERSTÜCK slukkes automatisk. Indstillingerne omfatter: deaktiveret, 2, 4, 5 og 6 timer.

## 18.6 Sprog

- Her indstilles menusproget. Valgmulighederne omfatter: engelsk, tysk, dansk, spansk, fransk, italiensk, hollandsk, norsk, portugisisk, finsk, svensk og tyrkisk.

## 18.7 Gendan fabriksindstillinger

- Denne indstilling fjerner alle brugerdefinerede indstillinger og erstatter dem med de oprindelige standardindstillinger.

## 18.8 Software opdatering

- [Auto check]

Periodisk kontrol af opdatering.

- [Check now]

Kontrollerer for opdatering med det samme.

Hvis en ny software er tilgængelig, spørger MEISTERSTÜCK om du vil fortsætte til opdatering.

Inden opdatering af softwaren, skal du sørge for at MEISTERSTÜCK er tilsluttet en stabil strømforbindelse. Afbrydelse af strømmen ved en softwareopdatering kan beskadige MEISTERSTÜCK.

## 18.9 Opsætningsguide

- For at udføre den første opsætning (se kapitlet "Første opsætning").

## 18.10 Info

- Viser den aktuelle software version, spotify version, radio ID og navn.

## 18.11 Baggrundsbelysning

- [Dimmer level]

Vælg lysstyrkeniveauet i displayet. Indstillingerne omfatter: [High], [Medium], [Low] eller [Auto].

Hvis [Auto] er valgt, justeres lysstyrkeniveauet automatisk i overensstemmelse med omgivelseslysføleren foran på MEISTERSTÜCK.

## 18.12 Multi-rum

Din MEISTERSTÜCK kan bruges sammen med andre kompatible produkter som led i et multi-rums system. Produkter i det samme Wi-Fi netværk og synkroniseret i den samme multi-rums gruppe, kan afspille det samme rundt omkring i dit hjem. Du kan også oprette flere grupper til forskellige områder af hjemmet, eller til forskellige brugere.

Du kan konfigurere multi-rums grupperne i systemindstillingerne med følgende indstillinger:

- [View Details]
  - For at se status på dine aktuelle multi-rum:
    - [Ungrouped]: MEISTERSTÜCK er ikke en del af en gruppe.
    - [Server]: MEISTERSTÜCK sender lydindhold til andre gruppemedlemmer.
    - [Client]: MEISTERSTÜCK modtager lydindhold fra et andet produkt i gruppen.
- [Create New Group]
  - Opret en ny multi-rums gruppe.
- [Add to Group]
  - Tilføj andre kompatible produkter til en eksisterende multi-rums gruppe.
- [List current clients]
  - Se listen over kompatible produkter, der modtager lydindhold fra MEISTERSTÜCK.
- [Leave Group]
  - Fjern kompatible produkter fra en multi-rums gruppe.
- [Dissolve Group]
  - Opløs en multi-rums gruppe. Hvert enkelt produkt i gruppen vil herefter skulle betjenes individuelt.

## 19 Brug UNDOK™ app til at styre MEISTERSTÜCK

MEISTERSTÜCK er kompatibel med Frontier Silicon's UNDOK™ app.

App'en giver en omfattende fjernbetjent funktionalitet til FS-baserede lydmoduler med en iOS eller Android smart-enhed.

Således installeres og bruges UNDOK™ app'en:

1. Download UNDOK™ app'en fra "App Store" eller "Google play" og installer den på din iOS eller Android smart-enhed.



2. Forbind din smart-enhed til samme Wi-Fi netværk som MEISTERSTÜCK.
3. Start UNDOK™ app'en på din smart-enhed. App'en vil søge efter kompatible lydsystemer. Du kan også trykke på "Set up audio system" for at begynde søgningen efter lydsystemer.

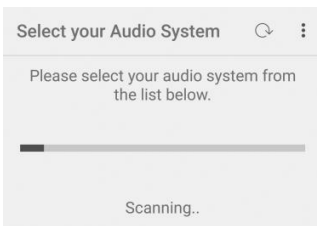

4. Vælg "Meisterstueck" på listen over tilgængelige lydsystemer.

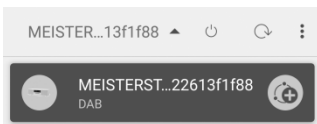



5. Betjen Meisterstück ved hjælp af UNDOK™ app'en.



Din MEISTERSTÜCK kan bruges sammen med andre kompatible produkter i et multi-rums system. Du kan bruge UNDOK™ app'en til at styre multi-rums grupperne. For at gøre det:

6. Tryk på rediger gruppe ikonet (  ) i listen over tilgængelige lydssystemer.



7. Tilføj eller fjern MEISTERSTÜCK fra multi-rums grupper, skift en gruppes navn eller slet en gruppe.

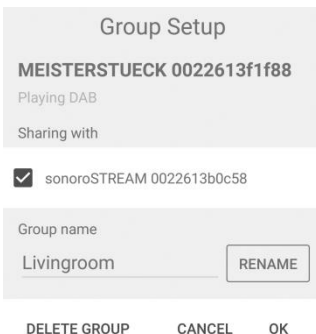

## 20 Fejlfinding

Fejl kan opstå på ethvert elektrisk udstyr. Dette skyldes ikke nødvendigvis en MEISTERSTÜCK defekt. Derfor bør du ved hjælp af nedenstående tabel forsøge, om du selv kan løse problemet.

Fejl	Mulig årsag	Løsning
Ingen strøm	Strømkablet er ikke tilsluttet korrekt.	Tilslut strømkablet korrekt.
MEISTERSTÜCK svarer ikke	Der er en fejl på MEISTERSTÜCK.	Afbryd og tilslut strømstikket. Tænd derefter MEISTERSTÜCK igen.
Fjernbetjeningen virker ikke eller virker kun sporadisk	Afstanden til MEISTERSTÜCK er for stor.	Reducer afstanden mellem fjernbetjeningen og MEISTERSTÜCK.
	Batteriet er tomt.	Udskift batteriet.
Ingen lyd eller dårlig lyd kvalitet	Lyden er slukket.	Juster lydstyrken.
	MEISTERSTÜCK er ikke indstillet til den korrekte afspilningstilstand.	Vælg en anden afspilningstilstand.
	Hovedtelefoner er tilsluttet.	Træk hovedtelefonen ud af stikket.
	FM/DAB eller internet modtagelsen er dårlig.	Udvid/juster FM/DAB antennen eller kontroller Wi-Fi forbindelsen.
	Der er radiointerferens.	Hold MEISTERSTÜCK væk fra andre elektroniske enheder.
	Optisk indgang ingen lyd	Vælg PCM som udgangskilde i den eksterne enhed.

Fejl	Mulig årsag	Løsning
Udstrækkelig Wi-Fi signalstyrke	Routeren er for langt væk eller er blokeret.	Anbring MEISTERSTÜCK tættere på routeren eller juster Wi-Fi antennens position.
Kan ikke oprette forbindelse til dit Wi-Fi netværk	Routeren er ikke tændt eller fungerer ikke korrekt.	Tænd din router eller kontroller routerens betingelser.
	Opsætningen er forkert.	Kontroller om din router understøtter WPS og anvender den korrekte opsætning (PBC eller PIN). Konfigurer Wi-Fi opsætningen igen.
Internetradio station virker ikke altid.	Nogle stationer understøtter kun et begrænset antal lyttere.	Prøv igen senere.
	Stationen sender ikke.	Prøv igen senere.
Nogle internetradio stationer forsvinder fra stationslisten.	Stationen fjernes fra listen, når den ikke sender.	Tjek igen senere. Hvis stationen nu sender, vil den igen kunne ses på listen.
CD afspilning starter ikke.	CD formatet understøttes ikke.	Indsæt et korrekt CD format i CD bakken.
	CD'en er snavset.	Rens CD'en.
	CD'en er beskadiget.	Læg en anden CD i CD bakken.

Fejl	Mulig årsag	Løsning
USB enhed virker ikke.	USB afspilning er ikke understøttet.	Kontroller filerne og filsystemet på USB enheden.
	USB enheden oplader ikke.	Kontroller USB kablet.

## 21 Rengøring



### ADVARSEL!

#### Materielle skader på grund af forkert rengøring!

Forkert rengøring kan medføre skader på MEISTERSTÜCK, eller forårsage at visse funktioner holder op med at fungere.

- Brug aldrig slibende eller opløsningsmiddelbaserede rengøringsmidler, da disse kan beskadige overfladen på MEISTERSTÜCK.
- Brug aldrig varm eller komprimeret luft til at tørre MEISTERSTÜCK.
- MEISTERSTÜCK's hjørner og kanter er sårbare overfor tryk. Beskyt disse områder og afværg at de udsættes for hårde tryk.

#### Rengøring af fingeraftryk og lettere snavs

- Rengør kun MEISTERSTÜCK udvendigt med en blød, tør klud.

#### Rengøring af sværere tilsmudsning

- Rengør kun MEISTERSTÜCK udvendigt med en lettere fugtig klud, og tør derefter MEISTERSTÜCK med en blød, tør klud.

## 22 Garanti

Når du indsender garantikrav, gælder følgende uden at det begrænser dine juridiske rettigheder:

- Garantikrav kan kun gøres gældende inden for en periode på maks. 2 år (1 år i Nordamerika og Australien), regnet fra købsdatoen.
- sonoro audio GmbH skal efter eget skøn gratis reparere eller erstatte MEISTERSTÜCK, ved fejl opstået som følge af materiale- eller produktionsfejl, inden for garantiperioden.
- I tilfælde af en klage, bedes du kontakte vores kundeservice. Du finder kontaktoplysningerne under "Kontaktdata" eller på [www.sonoro.de](http://www.sonoro.de).
- Der begynder ikke en ny garantiperiode efter reparation eller udskiftning af MEISTERSTÜCK. Garantiperioden på 2 år (1 år i Nordamerika og Australien) fra købsdatoen, er fortsat gældende.
- Garantien omfatter ikke batterier, skader forårsaget af forkert brug, normal slitage, samt defekter der kun minimalt påvirker værdien eller brugbarheden af MEISTERSTÜCK. Garantien bortfalder også i tilfælde af ændringer, der ikke er foretaget af vores autoriserede servicecenter.

[www.sonoro.de](http://www.sonoro.de)