



# ROTEL®

## T14

Network/FM/DAB+ Tuner

Tuner Réseau/DAB+/FM

FM/DAB+/Netzwerk-Tuner

Sintonizador de radio de Internet/FM/DAB+

Netzwerk-/FM-/DAB+-tuner

Sintonizzatore Rete/FM/DAB+

Nätverks/DAB/FM-radio

Сетевой/FM/DAB+ тюнер

Owner's Manual

Manuel de l'utilisateur

Bedienungsanleitung

Manual de Instrucciones

Gebruikershandleiding

Manuale di istruzioni

Instruktionsbok

Инструкция пользователя



**CAUTION**

RISK OF ELECTRIC SHOCK  
DO NOT OPEN



**WARNING : SHOCK HAZARD-DO NOT OPEN**  
AVIS: RISQUE DE CHOC ÉLECTRIQUE-NE PAS OUVRIR

**APPLICABLE FOR USA, CANADA OR WHERE APPROVED FOR THE USAGE**

**CAUTION:** TO PREVENT ELECTRIC SHOCK, MATCH WIDE BLADE OF PLUG TO WIDE SLOT. INSERT FULLY.

**ATTENTION:** POUR EVITER LES CHOCS ELECTRIQUES, INTRODUIRE LA LAME LA PLUS LARGE DE LA FICHE DANS LA BORNE CORRESPONDANTE DE LA PRISE ET POUSSER JUSQU'AU FOND.

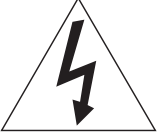

**This symbol is to alert the user to the presence of uninsulated dangerous voltages inside the product's enclosure that may constitute a risk of electric shock.**

---





**This symbol is to alert the user to important operating and maintenance (service) instructions in this manual and literature accompanying the product.**

**This Class B digital apparatus complies with Canadian ICES-003.**

---

**Cet appareil numérique de la classe B est conforme à la norme NMB-003 du Canada.**

 Rotel products are designed to comply with international directives on the Restriction of Hazardous Substances (RoHS) in electrical and electronic equipment and the disposal of Waste Electrical and Electronic Equipment (WEEE). The crossed wheeled bin symbol indicates compliance and that the products must be appropriately recycled or processed in accordance with these directives.

 This symbol means that this unit is double insulated. An earth connection is not required.



ANTENNA GROUNDING ACCORDING TO NATIONAL ELECTRICAL CODE INSTRUCTIONS SECTION 810: "RADIO AND TELEVISION EQUIPMENT"

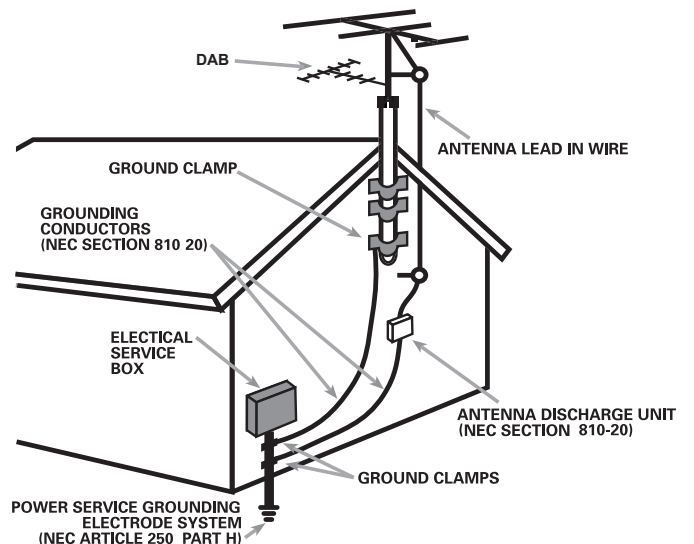

# Important Safety Instructions

## Notice

The rear RS232 connection should be handled by authorized persons only.

**WARNING:** There are no user serviceable parts inside. Refer all servicing to qualified service personnel.

**WARNING:** To reduce the risk of fire or electric shock, do not expose the unit to moisture or water. Do not expose the unit to dripping or splashing. Do not place objects filled with liquids, such as vases, on the unit. Do not allow foreign objects to get into the enclosure. If the unit is exposed to moisture, or a foreign object gets into the enclosure, immediately disconnect the power cord from the wall. Take the unit to a qualified service person for inspection and necessary repairs.

Read these instructions.

Keep these instructions.

Heed all warnings.

Follow all instructions.

Do not use this apparatus near water.

Clean only with dry cloth.

Do not block any ventilation openings. Install in accordance with the manufacturer's instructions.

Do not install near any heat sources such as radiators, heat registers, stoves, or other apparatus (including amplifiers) that produce heat.

Do not defeat the safety purpose of the polarized or grounding-type plug. A polarized plug has two blades with one wider than the other.

A grounding type plug has two blades and a third grounding prong.

The wide blade or the third prong are provided for your safety. If the provided plug does not fit into your outlet, consult an electrician for replacement of the obsolete outlet.

Protect the power cord from being walked on or pinched particularly at plugs, convenience receptacles, and the point where they exit from the apparatus.

Only use attachments/accessories specified by the manufacturer.

Use only with the cart, stand, tripod, bracket, or table specified by the manufacturer, or sold with the apparatus. When a cart is used, use caution when moving the cart/apparatus combination to avoid injury from tip-over.



Unplug this apparatus during lightning storms or when unused for long periods of time.

Refer all servicing to qualified service personnel. Servicing is required when the apparatus has been damaged in any way, such as powersupply cord or plug is damaged, liquid has been spilled or objects have fallen into the apparatus, the apparatus has been exposed to rain or moisture, does not operate normally, or has been dropped.

The apparatus should be used in non tropical climate.

**WARNING:** The rear panel power cord connector is the mains power disconnect device. The device must be located in an open area that allows access to the cord connector.

The unit must be connected to a power supply only of the type and voltage specified on the rear panel. (USA: 120 V/60Hz, EC: 230V/50Hz)

Connect the component to the power outlet only with the supplied power supply cable or an exact equivalent. Do not modify the supplied cable. Do not use extension cords.

The mains plug is the disconnect of the unit. In order to completely disconnect the unit from the supply mains, remove the main plug from the unit and the AC power outlet. This is the only way to completely remove mains power from the unit.

Power off the unit and allow the unit to cool before attempting to move to avoid injury.

The batteries in the remote control should not be exposed to excessive temperature such as sunshine, fire or other heat sources. Batteries should be recycled or disposed as per state and local guidelines.

## FCC Information

This equipment has been tested and found to comply with the limits for a Class B digital device, pursuant to Part 15 of the FCC Rules. These limits are designed to provide reasonable protection against harmful interference in a residential installation. This equipment generates, uses and can radiate radio frequency energy and, if not installed and used in accordance with the instruction, may cause harmful interference to radio communications.

However, there is no guarantee that interference will not occur in a particular installation. If this equipment does cause harmful interference to radio or television reception, which can be determined by turning the equipment off and on, the user is encouraged to try to correct the interference by one or more of the following measures:

- Reorient or relocate the receiving antenna.(TV, radio, etc.)
- Increase the separation between the equipment and receiver.
- Connect the equipment to an outlet on circuit different from that to which the receiver is connected.
- Consult the dealer or an experienced radio/TV technician for additional help.

## Caution

This device complies with part 15 of the FCC Rules. Operation is subject to the following to conditions: (1) This device may not cause harmful interference, and (2) this device must accept any interference received, including interference that may cause undesired operation.

**NOTE TO CATV SYSTEM INSTALLER:** Call the CATV system or antenna installer's attention to Article 820-40 of the NEC. This provides guidelines for proper grounding and, in particular, specifies that the cable ground shall be connected to the grounding system of the building, as close to the point of cable entry as practical. See installation diagram.

**NOTE:** This equipment has been tested and found to comply with the limits for a Class B digital device, pursuant to Part 15 of the FCC Rules. These limits are designed to provide reasonable protection against interference in a residential installation. This equipment generates and can radiate radio frequency energy and, if not installed and used in accordance with the instructions, may cause interference to radio or TV communications. There is no guarantee that interference will not occur in a particular installation. If this equipment does cause interference to radio or television reception, which can be determined by turning the equipment off and on, try to correct the interference by one or more of the following measures:

- Reorient or relocate the receiving antenna.
- Increase the separation between the unit and the television tuner.
- Connect the unit to an AC power outlet on a different electrical circuit.
- Consult your authorized Rotel retailer for assistance.

Figure 1: Controls and Connections  
 Commandes et Branchements  
 Bedienelemente und Anschlüsse  
 Controles y Conexiones  
 Controlli e connessioni  
 De bedieningsorganen, de aansluitingen en de afstandsbediening  
 Kontroller och anslutningar  
 Органы управления и разъемы

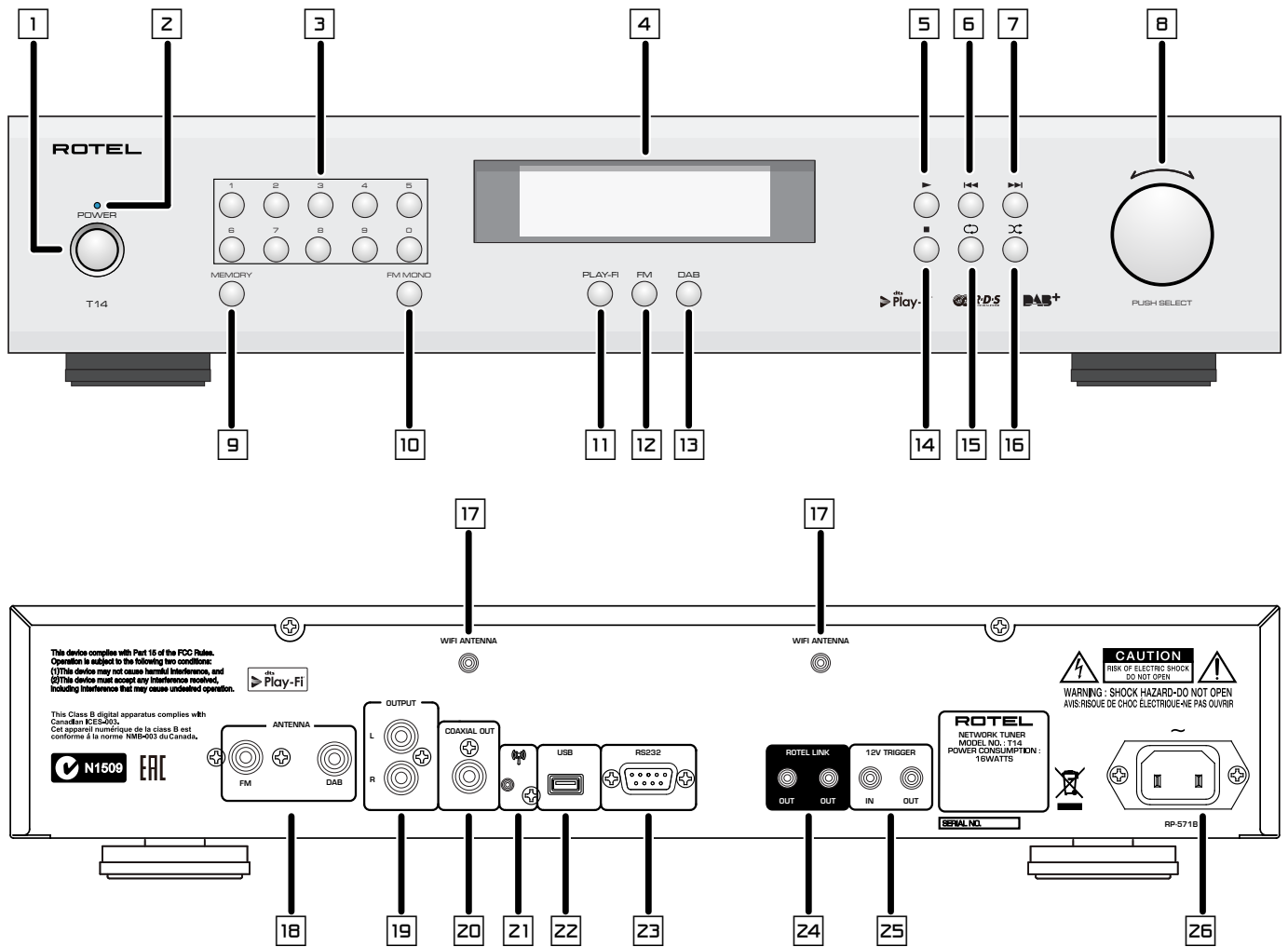
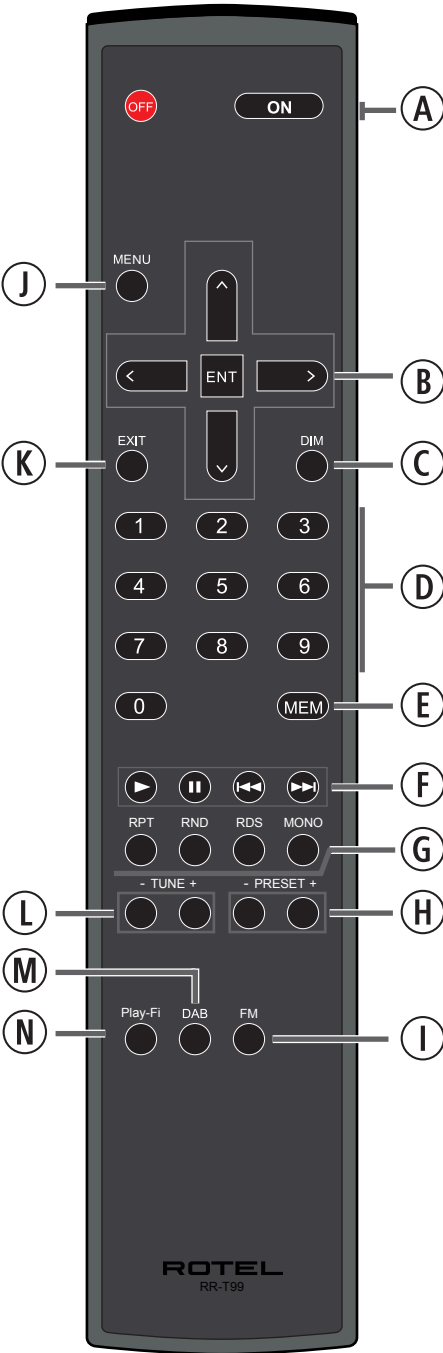

Figure 2: RR-T99 Remote Control  
Télécommande infrarouge RR-T99  
Fernbedienung RR-T99  
Mando a Distancia RR-T99  
Afstandsbediening RR-T99  
Telecomando RR-T99  
RR-T99 fjärrkontroll  
Пульт ДУ RR-T99



**Figure 3:** Antenna and Audio Output Connections  
 Connexions d'antennes et de sortie audio  
 Anschlüsse von Antennen und Audio-Ausgang  
 Las conexiones de las antenas y de salida de audio  
 Aansluitingen van antennes en audio-uitgang  
 Connessioni di antenne e uscita audio  
 Antenner och ljud Anslutningar  
 Подключения Антенны и аудио выходы

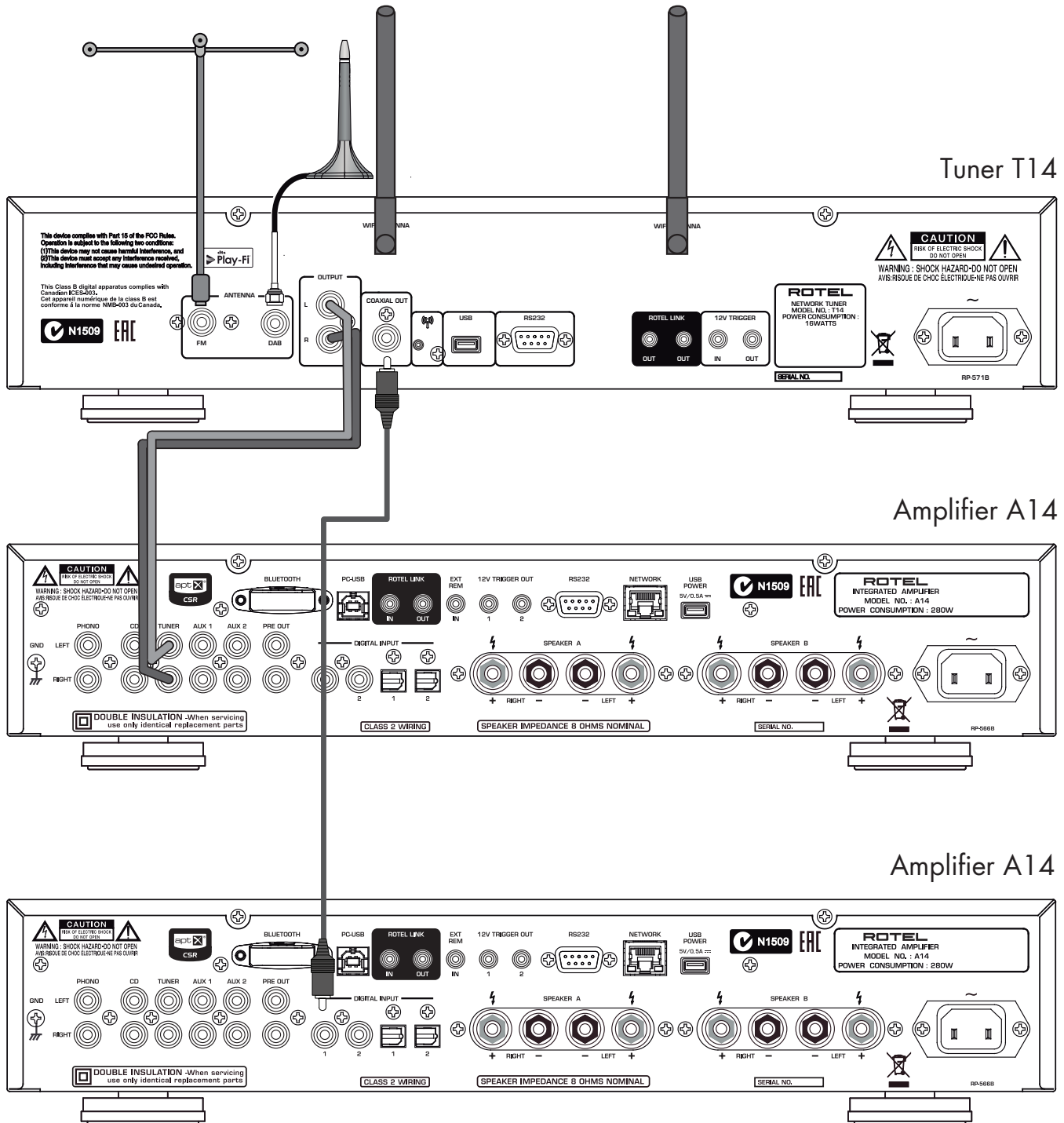

Figure 4: Rotel Link (Black) and 12V Trigger (Gray) Connections  
 Connexions Rotel-Link (Noir) et Trigger 12 V (Gris)  
 Anschlussdiagramm für Rotel-Link (schwarz) und 12V-Trigger (grau)  
 Conexión del Rotel-Link (Negro) y el Disparador de Señal de 12V (Gris)

De doorverbindingen (zwart). De +12V. triggeraansluitingen (grijs)  
 Collegamenti Rotel Link (Nero) e Trigger 12V (Grigio)  
 Rotel-Link-anslutning (svart) och 12 V-anslutning för styrsignal (grå)  
 Подключение интерфейса Rotel-Link (черный) и 12-В триггерного сигнала – Trigger (серый)

**Important!** : The 12V trigger cables will override the Rotel Link commands. Do not connect the 12V trigger cable if Rotel Link is connected.

**Important :** Les connexions trigger 12v sont prioritaires sur les commandes Rotel Link. Ne branchez pas de câble trigger 12 V si une connexion Rotel Link a été réalisée.

**Wichtig!** Die 12V-Trigger-Kabel umgehen die Rotel Link-Befehle. Schließen Sie kein 12V-Trigger-Kabel an, wenn die Rotel Link-Verbindung hergestellt wurde.

**¡Importante!** Los cables para señal de disparo de 12V bloquearán las órdenes de control vía Rotel Link. Por lo tanto, cuando el Rotel Link esté conectado no conecte ningún cable para señal de disparo de 12V.

**Importante!** I segnali Trigger 12 V hanno la precedenza sui comandi Rotel Link, pertanto non effettuare i collegamenti Trigger 12 V se si utilizza il bus Rotel Link.

**Belangrijk:** De 12V trigger aansluitingen hebben voorrang op de Rotel Link opdrachten. Sluit dus niet de 12V triggerkabel en Rotel Link tegelijkertijd aan.

**Viktigt!** Kablarna för 12 V styrsignaler åsidosätter Rotel Link-kommandon. Anslut inte kablar för 12 V styrsignal om det finns en Rotel Link-anslutning.

**Внимание!** : 12-В триггерный сигнал имеет приоритет над командами шины Rotel Link. Не подсоединяйте кабель 12-В триггерного сигнала, если уже сделано соединение по Rotel Link.

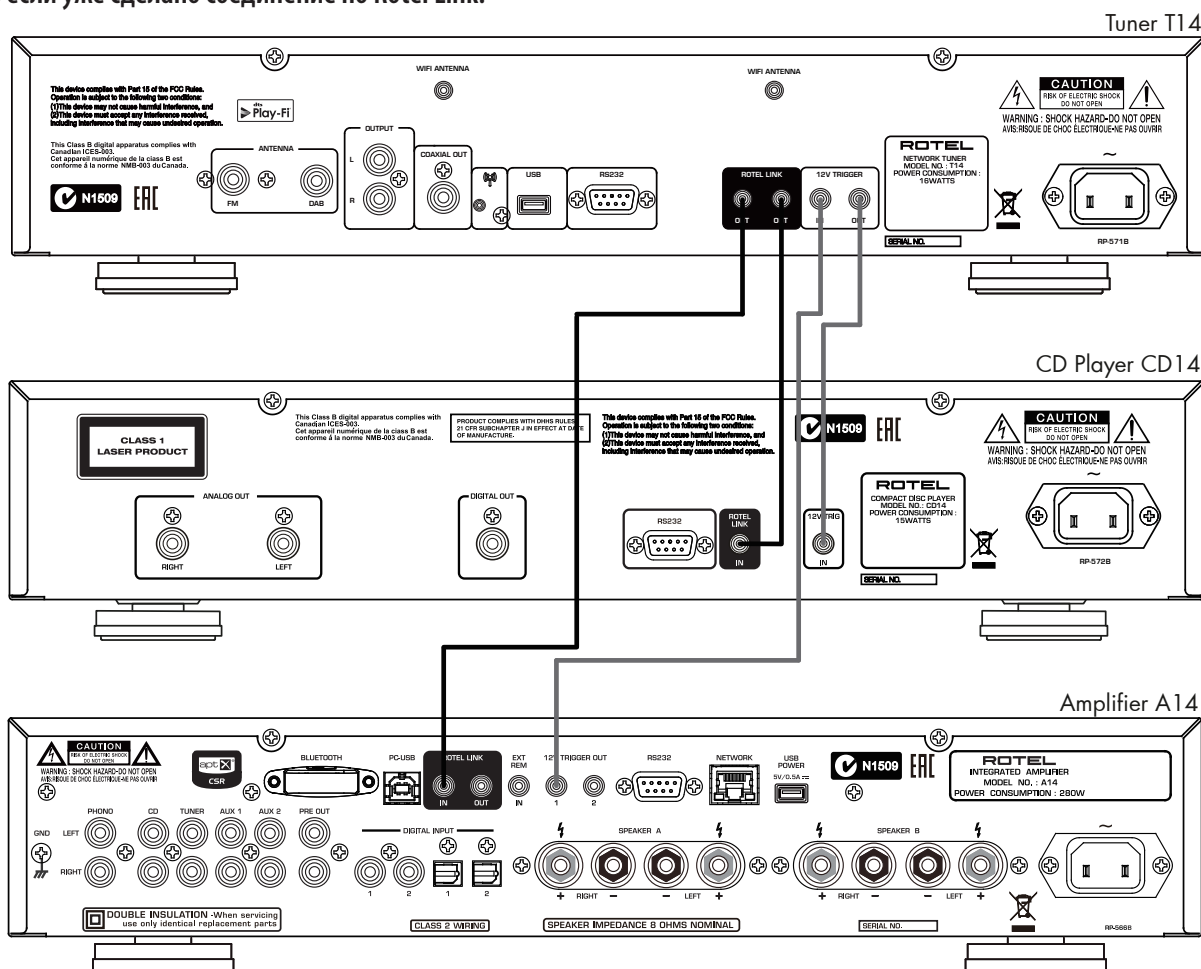

## Important Notes

### When making connections be sure to:

- ✓ Turn off **all** the components in the system **before** hooking up **any** components, including loudspeakers.
- ✓ Turn off **all** components in the system **before** changing **any** of the connections to the system.

## Remarques importantes

### Pendant les branchements, assurez-vous que :

- ✓ **Tous** les maillons sont éteints **avant** leur branchement, **quels qu'ils soient**, y compris les enceintes acoustiques.
- ✓ Éteignez **tous** les maillons **avant** de modifier **quoi que ce soit** au niveau de leurs branchements, quels qu'ils soient.

## Wichtige Hinweise

### Achten Sie beim Herstellen der Verbindungen auf Folgendes:

- ✓ Schalten Sie **alle** Komponenten im System ab, **bevor** Sie Geräte (einschließlich Lautsprecher) anschließen.
- ✓ Schalten Sie **alle** Komponenten im System ab, **bevor** Sie Anschlüsse im System verändern.

## Notas Importantes

### Cuando realice las conexiones, asegúrese de que:

- ✓ Desactiva **todos** los componentes del equipo, cajas acústicas incluidas, **antes** de conectar **cualquier nuevo componente** en el mismo.
- ✓ Desactiva **todos** los componentes del equipo **antes** de cambiar **cualquier conexión del mismo**.

## Héél belangrijk

### Bij het maken van de verbindingen:

- ✓ Zorg dat niet alleen de T14, maar de **gehele** installatie uitstaat, als nog niet **alle** verbindingen gemaakt zijn.
- ✓ Zorg dat niet alleen de T14, maar de **gehele** installatie ook uitstaat, **als** u verbindingen gaat **wijzigen**.

## Note importanti

### Quando effettuate i collegamenti assicuratevi di:

- ✓ Spegnerne **tutti** i componenti del sistema **prima** di collegare **qualsiasi** componente, inclusi i diffusori.
- ✓ Spegnerne **tutti** i componenti del sistema **prima** di modificare **qualsiasi** connessione nel sistema.

## Viktigt

### Tänk på följande när du gör anslutningar:

- ✓ Stäng av **alla** apparater i anläggningen **innan** du ansluter nya komponenter eller högtalare.
- ✓ Stäng av **alla** apparater i anläggningen **innan** du ändrar någon anslutning.













## Важные замечания

### Перед подсоединением обязательно:

- ✓ Отключите **все** компоненты в системе **перед** подсоединением **любых** компонентов, включая акустические системы.
- ✓ Отключите **все** компоненты в системе **перед** изменением **любых** соединений в системе.



## Contents

<b>Important Safety Instructions</b> .....	<b>3</b>
Figure 1: Controls and Connections	4
Figure 2: RR-T99 Remote Control	5
Figure 3: Antenna and Audio Output Connections	6
Figure 4: Rotel Link and 12V Trigger Connections	7
<b>Important Notes</b> .....	<b>8</b>
<b>About Rotel</b> .....	<b>9</b>
<b>Getting Started</b> .....	<b>9</b>
Features	9
A Few Precautions	9
Placement	10
<b>AC Power and Control</b> .....	<b>10</b>
AC Power Input 	10
Power Switch and Power Indicator  	10
12V Trigger Input and Output 	10
<b>Connection Overview</b> .....	<b>10</b>
Wi-Fi Antenna 	10
DAB/FM Broadcasting 	10
Output 	10
COAXIAL Output 	10
USB Connection 	10
RS232 Connector 	11
Rotel Link 	11
<b>DTS Play-Fi</b> <sup>®</sup> .....	<b>11</b>
Play-Fi Connection	11
Play-Fi Audio Streaming	11
Resetting Wireless Configuration	12
WPS Activation	12
<b>Spotify</b> <sup>®</sup> .....	<b>12</b>
<b>FM RADIO</b> .....	<b>12</b>
FM Radio Station Playing	12
Storing a radio station in a preset	12
Playing a preset radio station	13
FM Settings Menu	13
<b>RDS Broadcast Reception</b> .....	<b>13</b>
RDS Button 	13
MONO Button 	13
<b>DAB and DAB+ RADIO</b> .....	<b>13</b>
DAB Radio Station Playing	13
Storing a DAB station in a preset	13
Playing a preset DAB station	14
DAB Settings Menu	14
<b>Remote Unit Advanced Buttons</b> .....	<b>14</b>
<b>Troubleshooting</b> .....	<b>14</b>
<b>Specifications</b> .....	<b>15</b>

## About Rotel

Our story began over 50 years ago. Over the decades, we have received hundreds of awards for our products and satisfied hundreds of thousands of people who take their entertainment seriously - like you!

Rotel was founded by a family whose passionate interest in music led them to manufacture high-fidelity components of uncompromising quality. Through the years, that passion has remained undiminished and the family goal of providing exceptional value for audiophiles and music lovers, regardless of their budget, is shared by all Rotel employees.

Rotel's engineers work as a close team, listening to, and fine tuning, each new product until it reaches their exacting musical standards. They are free to choose components from around the world in order to make that product the best they can. You are likely to find capacitors from the United Kingdom and Germany, semiconductors from Japan or the United States, while toroidal power transformers are manufactured in Rotel's own factory.

We all have concerns about our environment. And, as more and more electronics are produced it is especially important for a manufacturer to do all it can to engineer products that have a minimum impact on the environment.

At Rotel, we are proud to do our part. We have reduced the lead content in our products by using special lead-free ROHS solder and components. Our engineers continually strive to improve power supply efficiency without compromise to quality. When in standby mode Rotel products use minimal power to meet global Standby Power Consumption requirements.

The Rotel factory is also doing their part to help the environment through constant improvements to product assembly methods for a cleaner and greener manufacturing processes.

All of us at Rotel thank you for buying this product. We are sure it will bring you many years of enjoyment.

## Getting Started

Thank you for purchasing the Rotel T14 Network/FM/DAB+ Tuner. When used in a high-quality music system, your Rotel product will provide years of musical enjoyment.

### Features

- Wireless streaming audio via the Play-Fi / Spotify App supporting locally stored music files and popular streaming music services.
- Listen to DAB, DAB+, FM broadcasting stations.
- 30 Station Presets for memorizing your favorite DAB/DAB+, and FM stations.
- RDS (Radio Data System) capability.

### A Few Precautions

**WARNING:** To avoid potential damage to your system, turn off ALL the components in the system when connecting or disconnecting the loudspeakers or any associated components. Do not turn the system components back on until you are sure all the connections are correct and secure.

Please read this manual carefully. In addition to basic installation and operating instructions, it provides valuable information on various T14 system configurations as well as general information that will help you get the optimum performance from your system. Please contact your authorized Rotel dealer for answers to any questions you might have. In addition, all of us at Rotel welcome your questions and comments.

Save the T14 shipping carton and all enclosed packing material for future use. Shipping or moving the T14 in anything other than the original packing material may result in severe damage to your unit and void the warranty.

If included in the box please fill out and send in the owner's registration card. Also be sure to keep the original sales receipt. It is your best record of the date of purchase, which you will need in the event warranty service is ever required.

### Placement

Place the unit on a solid, level surface away from sunlight, heat, moisture, or vibration.

## AC Power and Control



### AC Power Input

Your unit is configured at the factory for the proper AC line voltage in the country where you purchased it (USA: 120 volts/60 Hz, Europe: 230 volts/50 Hz). The AC line configuration is noted on a label on the back panel.

**NOTE:** Should you move your unit to another country, it may be possible to reconfigure it for use on a different line voltage. Do not attempt to perform this conversion yourself. Opening the enclosure of the unit exposes you to dangerous voltages. Consult a qualified service person or the Rotel factory service department for information.

**NOTE:** Some products are intended for sale in more than one country and as such are included with more than one AC cord. Please use only the one appropriate for your country/region.

The T14 should be plugged directly into a 2-pin polarized (where possible) wall outlet or into the switched outlet on another component in your audio system. Do not use an extension cord.

Be sure the POWER SWITCH  on the front panel of the T14 is turned off (in the "out" position). Then, connect the supplied power cord to the Power Connector  on the rear of the unit and the AC power outlet.

If you are going to be away from home for an extended period of time such as a month-long vacation, it is a sensible precaution to unplug the T14 (as well as other audio and video components) while you are away.

### Power Switch and Power Indicator

The power switch is located on the left side of the front panel. To turn the unit ON, push the switch in. The power LED above the power switch will be blue when the unit is powered on and red when in standby mode. To turn the unit off, push the button again and return it to the "out" position.

When the power switch is in the ON position, the remote control ON and OFF buttons  may be used to activate the T14. In Standby mode the power LED is red, but the display is turned OFF.

### 12V Trigger Input and Output

See figure 4

The jack labeled IN is for connecting the 3.5mm Plug/Cable carrying a +12 volt trigger signal from a preamp or surround sound processor to turn the unit on and off. This input accepts any control signal (AC or DC) ranging from 3 volts to 30 volts.

The jack labeled OUT is for connecting another 3.5mm plug/cable to provide a 12V trigger signal to other components. Any 12V Trigger signal at the INPUT jack will be passed through to the OUT jack.

**NOTE:** If you are using other units in the series with Rotel Link, please use the Rotel Link connection to turn the units on or off. Do not connect both the Rotel Link and 12V trigger cables. The 12V trigger's power on or off features will override the Rotel Link features.

## Connection Overview

See figure 3.

Before continuing further to other sections in the manual, please make sure all the cable connections are made properly.

### Wi-Fi Antenna

Please use the supplied Wi-Fi antennas to connect to the Wi-Fi connectors  on the rear panel. This allows the T14 to connect to the Wi-Fi network. To configure the Wi-Fi settings please see the Play-Fi section.

### DAB/FM Broadcasting

Please use the supplied indoor antennas to connect the DAB and FM connector on the rear panel. To receive the best FM signal, make sure there is enough room for the T-shaped indoor antenna to fully extend. Eyelets at both ends of the T allow tacking the antenna to a wall if desired. Experiment with different positions to maximize reception.

**NOTE:** For improved reception performance, consider using an external antenna for FM and DAB.

### Output

A pair of standard RCA jacks supply an analog output signal from the T14 to the source inputs of an audio preamplifier, integrated amplifier, or receiver.

Select high quality audio interconnect cables. Connect the left and right channel outputs of the T14 to the corresponding inputs on the preamplifier or other component.

### COAXIAL Output

If you are using an outboard D/A converter or other digital processor, you will need an unprocessed digital data stream from the T14. Using a standard 75 ohm coax digital cable, connect the T14's coaxial output to the digital input connector on the outboard D/A converter.

### USB Connection

This connection is used for service. For more information please contact your authorized Rotel dealer.

## RS232 Connector

The T14 can be controlled via RS232 for integration with automation systems. The RS232 input accepts a standard straight DB-9 Male-to-Female cable.

For additional information on the connections, software, and operating codes for RS232 control of the T14, contact your authorized Rotel dealer.

## Rotel Link

See Figure 4.

The 2 ROTEL LINK OUT connectors can be used to connect to any Rotel product with a ROTEL LINK IN connection, using the stereo 3.5mm cables supplied.

This allows the attached Rotel products to communicate with each other and be controlled via the Rotel App (available for download on the iTunes® store).

**NOTE:** Only the Rotel Link cables supplied with this product should be used. These 3.5 mm cables have WHITE connector ends and should not be confused with the 12 Volt Trigger cables that have BLACK connector ends.

## DTS Play-Fi®

The T14 includes the DTS Play-Fi wireless streaming ecosystem to effortlessly stream HiFi grade audio from network attached storage devices and multiple Internet based audio streaming services. For more information on supported Play-Fi services please visit the DTS Play-Fi website at <https://www.play-fi.com>.

### Play-Fi Connection

To utilize the Play-Fi enabled services you will need to do the following:

#### Connecting T14

Ensure the Wi-Fi antennas have been installed and power on the T14 unit. The Wi-Fi LED on the T14 rear panel will blink quickly on and off, every 0.5 seconds for 20 seconds. After which it should change to pulsing slowly on and off, glowing from bright to dim and then bright again. This means the T14 is ready to connect to your Wi-Fi network.

From your devices (phones, tablets, computers), download the free Play-Fi App from an App store, such as the Google Play store, Amazon app marketplace, or Apple App store. After download, launch and run the Play-Fi App on your devices, following the relevant steps below, dependent on your device type:

#### For the iOS devices:

1. Go to the SETTINGS menu on your iOS device.
2. Select the Wi-Fi settings menu and ensure Wi-Fi is enabled.

3. Wait for up to 90 seconds for the list of available Wi-Fi networks to be refreshed and find the T14 enabled Play-Fi device listed at the bottom of the list under the "SET UP NEW AIRPLAY SPEAKER" option.

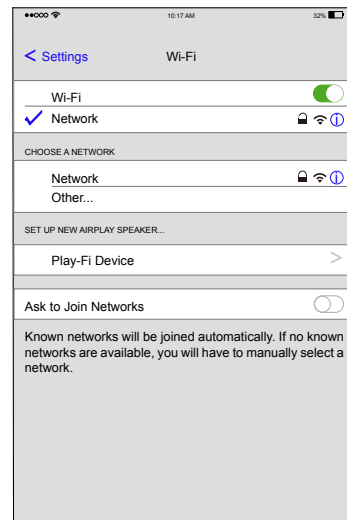

4. Select the new Play-Fi device and confirm to add to the current Wi-Fi network by choosing the desired Network listed and selecting Next.

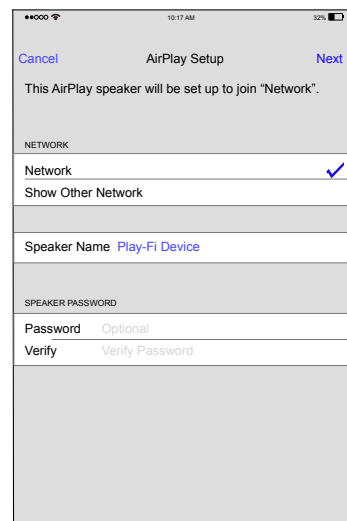

**NOTE:** You can also rename the Play-Fi device by changing the Speaker Name at this menu.

5. Wait for 60-90 seconds for the Play-Fi device to configure the settings and attach to the wireless network. When connected, the rear panel LED will stop flashing and be solid blue, the front display will indicate "Connected".



6. Launch the Play-Fi App to confirm if any software updates are needed and select the desired audio source.

7. You're connected! From here, feel free to enjoy music.

**For Android device:**

1. Launch the Play-Fi App on your device.
2. Run the Play-Fi App, tap on the "gear" icon in the top right, then tap "More Settings..." > "Add Play-Fi Device" > "Search" in sequence. The App will automatically find the T14 and prompt you to set it up. Tap the "Set-Up" button.
3. If your Wi-Fi network is protected, enter the password. The App will connect the T14 to the network.
4. When the T14 is connected to the network, the rear panel LED will stop flashing and be solid blue, the front display will indicate "Connected".



5. You're connected! From here, feel free to rename your device with the preset names, create your own custom name, or skip this and just start enjoying music.

**Play-Fi Audio Streaming**

Once properly configured, you can begin streaming audio to the T14. Launch the Play-Fi App and select the device or multiple devices you want to control. Then select an audio service to begin streaming audio.

The Home menu of the Play-Fi App displays the available source options. Select "Music" to see all of your local music, or select from one of the many great music service listed. For more information on the Play-Fi App or controlling Play-Fi enabled devices please visit <https://www.play-fi.com>.

**Resetting Wireless Configuration**

To reset the Wi-Fi configuration settings on the T14, press and hold the Play-Fi button  on the rear panel for 8 seconds until "Set-Up" shows on the display. This will erase all Wi-Fi configuration options, including attached wireless network and encryption key, if any, stored in the T14.

**NOTE:** This clears all Wi-Fi configuration settings and requires following the Wi-Fi setup steps again. This is useful if you change the Wi-Fi network settings or install new wireless network equipment.

**WPS Activation**

To activate the WPS function of the T14, enable the WPS function on your Wi-Fi router by following the instructions provided by the manufacturer. Then press the rear panel Play-Fi button for 3 seconds. If not successful the WPS process will reset after about 90 seconds.

**NOTE:** This is an automatic configuration option available on some wireless networking equipment and should only be used if you are familiar with this process.

Spotify®

**How to use Connect**

You'll need Spotify Premium to use connect, see details as below steps:

1. Add your new device to the same wifi network as your phone, tablet or PC (see product user instructions for details).
2. Open the Spotify app on your phone, tablet or PC, and play any song.
3. If you're using the app on a phone - tap the song image in the bottom left of the screen. For tablet and PC move to step 4.
4. Tap the Connect icon .
5. Pick your device from the list. If you can't see it, just check it's connected to the same wifi network as your phone, tablet or PC.

All done! Happy listening.



**Licenses**

The Spotify Software is subject to third party licenses found here: [www.spotify.com/connect/third-party-licenses](http://www.spotify.com/connect/third-party-licenses).



**FM RADIO**

Before listening to FM radio, make sure that the antenna has been properly connected.

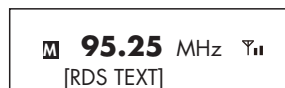

**FM Radio Station Playing**

1. Select the FM Button from the source button  . The display will show as below.



2. Turn the PUSH SELECT knob  on the front panel or use the up/down arrow buttons on the remote control to change the frequency of radio station. Turning the PUSH SELECT knob on the front panel or using the up/down arrow buttons on the remote control one step at a time changes the frequency one step.
3. To auto scan for an FM station, you can choose any of the steps below:
  - Turn the PUSH SELECT knob  on the front panel quickly up or down.
  - Press and hold the up/down arrow buttons on the remote control.

**Storing a radio station in a preset**

While a radio station is playing, push the memory button   button, then enter the 2 digit preset number where you want to save this station on the numeric keypad , the display will show preset saved. Up to 30 preset FM radio stations may be stored.

## Playing a preset radio station

Anytime you are on the FM source you can select a preset station for listening.

1. From the numeric keypad **[3]Ⓚ**, press the preset number of the desired station.
2. Press the PRESET +/- **(H)** buttons on the remote control to display preset numbers. Press the up/down **(B)** arrow buttons or the PRESET +/- **(H)** buttons on the remote control or turn the knob **[E]** on the front panel to select the desired station, then press the PUSH SELECT **[E]** on the front panel or the ENT button on the remote control. Press the FM **[12]Ⓚ** button again to exit the preset menu and go back to playing status.

## FM Settings Menu

Press the FM **[12]Ⓚ** button and toggle to the FM settings Menu. There are 3 sub-menus under FM setting.

- SCAN SETTINGS: Select between ALL STATION or STRONG STATIONS ONLY.

```

FM SETUP
> STRONG STATIONS ONLY*
ALL STATIONS
  
```

- AUDIO SETTINGS: Select "STEREO OR MONO" or "MONO ONLY".

```

FM SETUP
> STEREO OR MONO*
MONO ONLY
  
```

- FM PRESET: Display all 30 of the FM preset stations and allows tuning to the selected preset by pressing the PUSH SELECT **[E]** on the front panel or the ENT button on the remote control.

To make changes in the FM settings menu, turn the PUSH SELECT knob **[E]** on the front panel or the up/down arrow buttons on the remote control. To save a change, press the PUSH SELECT knob **[E]** on the front panel or the ENT button on the remote control.

## RDS Broadcast Reception

This Rotel unit is equipped with RDS (Radio Data Systems) reception capabilities. The RDS broadcast system provides additional functionality to FM radio reception by transmitting encoded information along with the radio signal. This signal is decoded by an RDS receiver and can provide a range of informational features including:

1. A display of the station's identifying name (e.g. BBC1).
2. A display of the station's program content (e.g. ROCK or NEWS).
3. Traffic information broadcasts.
4. A scrolling text display for announcements or information.
5. Current time and date.

RDS broadcasting has been widely available in many European markets for years. There are a large number of RDS stations and most users will be familiar with the features and operation.

**NOTE:** The RDS features are entirely dependent on the broadcaster sending properly encoded signals. Thus, they will only be available in markets where RDS is currently implemented and where stations are broadcasting these data signals.

## RDS Button **(G)**

The RDS button on the remote control can step through the various displays. Press the RDS button on the remote control to step through the following displays.

1. Radio Text.
2. Name of station.
3. PTY.
4. Today's date and current time.

## MONO Button **(G)**

The MONO button on the remote control changes the FM mode from stereo reception to mono reception. In stereo mode, a stereo signal will be heard if the station is broadcasting a stereo signal and there is sufficient signal strength.

**NOTE:** Switching to mono mode can be a useful way to improve the reception of weak or distant FM signals. Less signal strength is required for clean mono reception than for stereo reception.

## DAB and DAB+ RADIO

**NOTE:** Make sure that your local area can receive Digital Audio Broadcast (DAB or DAB+) broadcasting signal.

Press the DAB **[13]** button on the front of the panel, or remote **(M)**.

DAB channels are categorized into ensembles, which are also known as multiplexes. Each multiplex provides a number of stations and each service contains a primary service that can contain secondary services. DAB technology allows broadcasters to transmit additional data along with the audio, which can include other audio channels, text and even images and computer data in the future.

## DAB Radio Station Playing

1. Select the DAB Button from the front panel or the remote control and the unit will scan for available stations. After scanning you will see the following menu.

```

Station List
> BBC 1
BBC 2
  
```

2. Turn the PUSH SELECT knob **[E]** on the front panel or use the up/down arrow buttons on the remote control to see available stations and press the PUSH SELECT knob **[E]** on the front panel or the ENT button on the remote control to select.

## Storing a DAB station in a preset

While a DAB station is playing, push the memory button **[E]Ⓚ**, then enter the 2 digit preset number where you want to save this station on the numeric keypad **[3]Ⓚ**. Up to 30 preset DAB radio stations may be stored.

## Playing a preset DAB station

When a DAB station is playing, you can switch to a preset station in one of the following ways.

1. From the numeric keypad **[3]Ⓣ**, press the preset number of the desired station.
2. Press the PRESET +/- **[H]** buttons on the remote control to display preset numbers. Press the up/down **[D]** arrow buttons or the PRESET +/- **[H]** buttons on the remote control or turn the knob **[B]** on the front panel to select the desired station, then press the PUSH SELECT knob **[E]** on the front panel or the ENT button on the remote control.

## DAB Settings Menu

Press DAB **[3]Ⓣ** on the front panel or remote control, to toggle to the DAB settings Menu. Turn the PUSH SELECT knob **[E]** on the front panel, or use the up/down arrow buttons on the remote control to go through each sub-menu.

- <STATION LIST>: Shows stations list.
- <LOCAL SCAN>: Start a limited scan of available stations by pressing the PUSH SELECT knob **[E]** on the front panel or the ENT button on the remote control. (Not available in all markets.)
- <FULL SCAN>: Start a full range scan by pressing the PUSH SELECT knob **[E]** on the front panel or the ENT button on the remote control.
- <MANUAL TUNE>: Press the PUSH SELECT knob **[E]** on the front panel or the ENT button on the remote control and select stations manually by turning PUSH SELECT knob **[E]** on the front panel or using the up/down arrow buttons on the remote control.
- <DRC>: Dynamic Range Control, select between "off", "high" and "low". Turn the PUSH SELECT knob **[E]** on the front panel or use the up/down arrow buttons on the remote control to change and press the PUSH SELECT knob **[E]** on the front panel or the ENT button on the remote control to save.
- <STATION ORDER>: Display station order as either "Alphanumeric", "Ensemble" or "Valid".
- <PRUNE STATION>: Select between "Yes" or "No". The Prune setting allows you to remove stations that are not active or can not be received.

---

**NOTE:** Prune will remove unavailable stations from both the Station List and the DAB Preset List.

---

- <DAB PRESET>: Displays all 30 of the DAB/DAB+ preset stations and allows tuning to the selected preset by pressing the PUSH SELECT knob **[E]** on the front panel or the ENT button on the remote control.

## Remote Unit Advanced Buttons

### MENU Setting ①

To enter the setup menu, press the MENU **[1]** button on the remote control and you will see the following display to configure additional settings:

**SETUP**  
 > POWER OPTION  
 DISPLAY DIMMER

- POWER OPTION: In Normal mode, the network connection is turned OFF when the unit is in standby mode. Setting this to Quick leaves the network connection active during standby mode. Use Quick mode to reduce the power on time allowing the network to stay connected. "Normal" is the factory default.

Valid settings include: Quick, Normal.

---

**NOTE:** When the POWER OPTION is configured to Quick, the T14 will consume additional power in standby mode.

---

- DISPLAY DIMMER: Changes the display brightness.
- POWER LED DIMMER: Changes the Power LED brightness.

---

**NOTE:** These settings are stored permanently even after the T14 is powered off.

---

- VERSION: Shows the current software version.
- EXIT: Exits this setting menu.

### DIM Button ②

Remote Only

Press the DIM button repeatedly to change the DISPLAY brightness.

---

**NOTE:** Adjustment made using the DIM **[C]** button is temporary only and not saved after powering off the T14.

---

## Troubleshooting

Most difficulties in audio systems are the result of incorrect connections, or improper control settings. If you encounter problems, isolate the area of the difficulty, check the control settings, determine the cause of the fault and make the necessary changes. If you are unable to get sound, refer to the suggestions for the following conditions:

### Power Indicator Is Not Illuminated

The power Indicator should be illuminated, either Blue (on) or Red (standby), whenever the unit is plugged into the wall power outlet and the power button is depressed. If it does not illuminate, test the power outlet with another electrical device, such as a lamp. Be sure the power outlet being used is not controlled by a switch that has been turned off.



## Network Does Not Work

If you have trouble connecting to your wireless network, check your network setting carefully, these steps may help to resolve the problem.

1. Confirm that a Wi-Fi network works, ie, PC can access the Internet using the same network.
2. Check that your network's firewall is not blocking any outgoing ports.
3. Make sure the placement of your unit allows it to receive the Wi-Fi signal.

## No Sound

1. Check the cables between the output and the pre-amplifier inputs, be sure they are connected properly. Refer to Figure 3.
2. Music played from Play-Fi App are affected by the speed of your internet connection. If you find that music is cutting out regularly, check the signal strength of the Wi-Fi network, consider the installation of Wi-Fi repeaters or contact your Internet service provider or authorized Rotel dealer.
3. Make sure the station you selected is operating at the current hour. The station can be broadcasting from a different time zone.

## Cannot Tune to DAB/DAB+ Preset Station

Some stations may become unavailable and will be displayed in the Station List with a "?" character in front of the station name. These stations are no longer broadcasting or received by the T14. Presets that are set to these stations will not function and if selected the T14 will display the DAB menu. To remove stations no longer transmitting, use the PRUNE function in the DAB Menu. This will remove these stations from the Station List and from the Preset list.

## Specifications

### FM Tuner

Usable Sensitivity	22.2 dBf
50dB Quieting Sensitivity	27.2 dBf (mono)
Signal to Noise Ratio (at 70 dBf)	
Mono:	65 dBf
Stereo:	60 dBf
Harmonic Distortion (at 70 dBf)	
Mono:	0.2%
Stereo:	0.3%
Frequency Response	10 Hz - 15k Hz, ± 3 dB
Stereo Separation (100 Hz/1k Hz)	35 dB/30 dB
Output Level	1.4 V
Antenna Input	75 ohms F connector

### DAB Tuner

Sensitivity	- 80 dBm
Tuning Range	Band III (174 - 240M Hz)
Audio Data Rate	224Kbps (Max)
Frequency Response	20 Hz - 20k Hz, ± 0.2 dB
Analog Output	2.1 V at 0 dBFS
Antenna Input	75 ohms F connector

### General

Network Connection	802.11 b/g/a/n Dual Band Push button set-up (WPS)
Security	WEP, WPA/WPA2 WPA-PSK/WPA2-PSK
Power Consumption	16 watts
Standby Power Consumption (normal mode)	0.5 watts
BTU	55 BTU/h
Power Requirements (AC)	
USA:	120 V, 60 Hz
Europe:	230 V, 50 Hz
Dimensions (W x H x D)	430 x 93 x 334 mm (17 x 3 5/8 x 13 1/8 ins)
Front Panel Height	80 mm, 3 1/8 ins
Weight (net)	5.1 kg, 11.3 lbs.

All specifications are accurate at the time of printing.

Rotel reserves the right to make improvements without notice.

Rotel and the Rotel Hifi logo are registered trademarks of The Rotel Co., Ltd. Tokyo, Japan.

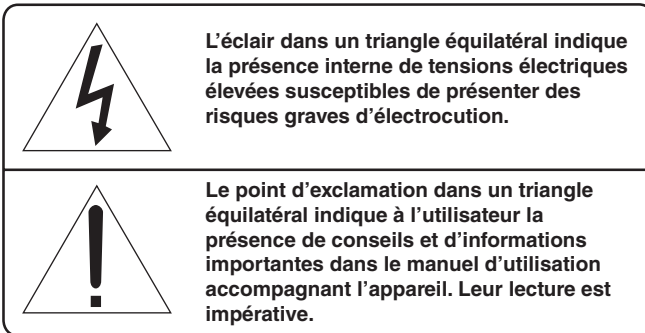

**APPLICABLE FOR USA, CANADA OR WHERE APPROVED FOR THE USAGE**

**CAUTION:** TO PREVENT ELECTRIC SHOCK, MATCH WIDE BLADE OF PLUG TO WIDE SLOT. INSERT FULLY.

**ATTENTION:** POUR EVITER LES CHOCS ELECTRIQUES, INTRODUIRE LA LAME LA PLUS LARGE DE LA FICHE DANS LA BORNE CORRESPONDANTE DE LA PRISE ET POUSSER JUSQU'AU FOND.

**This Class B digital apparatus complies with Canadian ICES-003.**

**Cet appareil numérique de la classe B est conforme à la norme NMB-003 du Canada.**



Tous les appareils Rotel sont conçus en totale conformité avec les directives internationales concernant les restrictions d'utilisation de substances dangereuses (RoHS) pour l'environnement, dans les équipements électriques et électroniques, ainsi que pour le recyclage des matériaux utilisés (WEEE, pour Waste Electrical and Electronic Equipment). Le symbole du conteneur à ordures barré par une croix indique la compatibilité avec ces directives, et le fait que les appareils peuvent être correctement recyclés ou traités dans le respect total de ces normes.



Ce symbole signifie que cet appareil bénéficie d'une double isolation électrique. Le branchement d'une mise à la masse ou à la terre n'est pas nécessaire.



ANTENNA GROUNDING ACCORDING TO NATIONAL ELECTRICAL CODE INSTRUCTIONS SECTION 810: "RADIO AND TELEVISION EQUIPMENT"

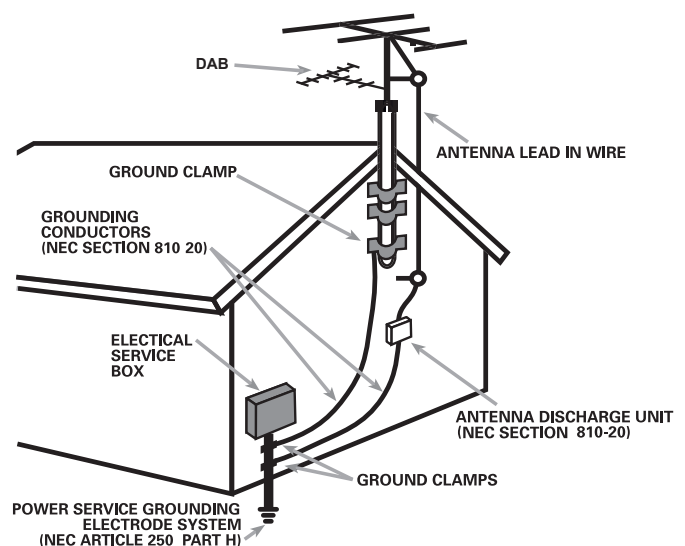



## Remarques importantes concernant la sécurité

**ATTENTION :** Il n'y a à l'intérieur aucune pièce susceptible d'être modifiée par l'utilisateur. Adressez-vous impérativement à une personne qualifiée.

**ATTENTION :** Pour réduire tout risque d'électrisation ou d'incendie, ne pas exposer l'appareil à une source humide, ou à tout type de risque d'éclaboussure ou de renversement de liquide. Ne pas poser dessus d'objet contenant un liquide, comme un verre, un vase, etc. Prenez garde à ce qu'aucun objet ou liquide ne tombe à l'intérieur de l'appareil par ses orifices de ventilation. Si l'appareil est exposé à l'humidité ou si un objet tombe à l'intérieur, débranchez-le immédiatement de son alimentation secteur, et adressez-vous immédiatement et uniquement à une personne qualifiée et agréée.

Tous les conseils de sécurité et d'installation doivent être lus.

Conservez soigneusement ce livret.

Tous les conseils de sécurité doivent être soigneusement respectés.

Respectez les procédures d'installation et de fonctionnement indiquées dans ce manuel.

Ne pas utiliser cet appareil près d'un point d'eau.

L'appareil doit être nettoyé uniquement avec un chiffon sec ou un aspirateur.

Il ne doit pas être posé sur un fauteuil, un canapé, une couverture ou toute autre surface susceptible de boucher ses ouïes d'aération; ou placé dans un meuble empêchant la bonne circulation d'air autour des orifices d'aération.

Cet appareil doit être placé loin de toute source de chaleur, tels que radiateurs, chaudières, bouches de chaleur ou d'autres appareils produisant de la chaleur.

Notamment, ne pas tenter de supprimer la prise de terre (troisième broche de la prise) si celle-ci est présente. Si la prise n'est pas conforme à celles utilisées dans votre installation électrique, consultez un électricien agréé.

Prendre garde à ce que ce cordon d'alimentation ne soit pas pincé, écrasé ou détérioré sur tout son trajet, et à ce qu'il ne soit pas mis en contact avec une source de chaleur. Vérifiez soigneusement la bonne qualité des contacts, à l'arrière de l'appareil comme dans la prise murale.

N'utilisez que des accessoires préconisés par le constructeur.

N'utilisez que des meubles, supports, systèmes de transport suffisamment solide pour supporter l'appareil. Procédez toujours avec la plus extrême précaution lorsque vous déplacez l'appareil, afin d'éviter tout risque de blessure ou des dommages à l'appareil.



Débranchez le câble d'alimentation en cas d'orage, ou si l'appareil ne doit pas être utilisé pendant une longue période.

L'appareil doit être immédiatement éteint, débranché puis retourné au service après-vente agréé dans les cas suivants: Le câble d'alimentation secteur ou sa prise est endommagé; Un objet est tombé, ou du liquide a coulé à l'intérieur de l'appareil; L'appareil a été exposé à la pluie; L'appareil ne fonctionne manifestement pas normalement; L'appareil est tombé, ou le coffret est endommagé.

L'appareil doit être utilisé dans un climat non tropical.

**ATTENTION :** La prise secteur en face arrière constitue le moyen principal pour connecter/déconnecter l'appareil de son alimentation secteur. L'appareil doit donc être installé de telle manière que ce câble d'alimentation soit accessible en permanence.

Cet appareil doit être branché sur une prise d'alimentation secteur, d'une tension et d'un type conformes à ceux qui sont indiqués sur la face arrière de l'appareil (USA : 120 V/60 Hz, CE : 230 V/50 Hz).

Brancher l'appareil uniquement grâce au cordon secteur fourni, ou à un modèle équivalent. Ne pas tenter de modifier ou changer la prise. Ne pas utiliser de cordon rallonge.

La prise d'alimentation secteur constitue le moyen radical de déconnexion de l'appareil. Elle doit donc rester en permanence accessible, car sa déconnexion constitue la seule assurance que l'appareil n'est plus alimenté par le secteur.

Éteignez l'appareil et laissez refroidir l'appareil avant de tenter de se déplacer pour éviter les blessures.

Les piles de la télécommande ne doivent pas être exposées à une température excessive, comme l'exposition directe au soleil, au feu ou équivalent. Les batteries doivent être recyclées ou éliminées selon les directives nationales et locales.

## Remarque

La prise RS-232 à l'arrière ne concerne uniquement que des techniciens agréés.

## Information FCC

Cet appareil a été testé afin de vérifier sa conformité avec les normes minima des appareils numériques de classe B, suivant l'article 15 des normes FCC. Ces normes garantissent une protection suffisante contre les interférences, dans le cadre d'une utilisation domestique. Cet appareil génère, utilise et peut rayonner des fréquences radio et peut, s'il n'est pas utilisé selon les conseils prodigués dans ce manuel d'utilisation, causer des interférences avec les communications radio.

Il n'y a cependant aucune garantie que ces interférences n'interviennent dans certaines installations. Si vous notez la présence de parasites sur la radio ou la télévision (détectées par la mise sous et hors tension de l'appareil), vous pouvez essayer d'éliminer ces interférences en essayant une des procédures suivantes :

- Réorientez ou déplacez l'antenne de réception (TV, radio, etc.)
- Augmentez l'éloignement physique entre le récepteur en cause et l'appareil.
- Branchez les autres maillons sur une prise secteur différente de celle sur laquelle est branché le récepteur.
- Consultez votre revendeur, ou un technicien spécialiste de ces questions de réception radio/TV.

## Attention















Cet appareil répond aux normes de l'article 15 de la FCC sous les conditions suivantes : 1) Cet appareil ne doit pas causer d'interférence très sensible. 2) Cet appareil doit pouvoir accepter n'importe quelle interférence externe, y compris celles dues à une utilisation fortuite.

**NOTE AUX INSTALLATEURS D'UNE ANTENNE CATV :** L'installation d'un système CATV doit être faite par un technicien qualifié, selon les normes de l'article 820-40 de la NEC. La mise à la terre, notamment, doit être correctement effectuée, reliée au système de mise à la terre de l'immeuble, le plus près possible du point d'entrée du câble correspondant. Voir le schéma d'installation page précédente.

**NOTE:** Cet appareil a été testé afin de vérifier sa conformité avec les normes minima des appareils numériques de classe B, suivant l'article 15 des normes FCC. Ces normes garantissent une protection suffisante contre les interférences, dans le cadre d'une utilisation domestique. Cet appareil génère, utilise et peut rayonner des fréquences radio et peut, s'il n'est pas utilisé selon les conseils prodigués dans ce manuel d'utilisation, causer des interférences avec les communications radio. Il n'y a cependant aucune garantie que ces interférences n'interviennent dans certaines installations. Si vous notez la présence de parasites sur la radio ou la télévision (détectées par la mise sous et hors tension de l'appareil), vous pouvez essayer d'éliminer ces interférences en essayant une des procédures suivantes :

- Orientez convenablement ou changez l'emplacement de l'antenne de réception.
- Éloignez le plus possible l'appareil de votre récepteur de télévision.
- Utilisez une prise secteur murale indépendante pour l'appareil de réception.
- N'hésitez pas à contacter votre revendeur agréé Rotel si le problème persiste.

## Sommaire

Figure 1 : Commandes et Branchements	4
Figure 2 : Télécommande RR-T99	5
Figure 3 : Connexions d'antennes et de sortie audio	6
Figure 4 : Connexions Rotel-Link et Trigger 12 V	7
Remarques importantes	8
<b>Remarques importantes concernant la sécurité</b> .....	<b>17</b>
<b>A propos de Rotel</b> .....	<b>18</b>
<b>Mise en route</b> .....	<b>19</b>
Quelques précautions préalables	19
Caractéristiques principales	19
Installation	19
<b>Alimentation secteur et commandes</b> .....	<b>19</b>
Prise secteur 	19
Interrupteur de mise sous tension   et indicateur Power 	19
Entrée et sortie TRIGGER 12 V 	19
<b>Vue générale de la connectique</b> .....	<b>20</b>
Antenne Wi-Fi 	20
Réception radio DAB/FM 	20
Sortie 	20
Sortie Coaxiale 	20
Connexion USB 	20
Prise RS-232 	20
Rotel Link 	20
<b>DTS Play-Fi</b> <sup>®</sup> .....	<b>20</b>
Connexion Play-Fi	20
Play-Fi Streaming Audio	21
Réinitialisation de configuration sans fil	21
Activation WPS	21
<b>Spotify</b> <sup>®</sup> .....	<b>21</b>
<b>RADIO FM</b> .....	<b>22</b>
Lecture de stations de radio FM	22
Sauvegarder une station de radio dans une présélection	22
Ecoute d'une station de radio présélectionnée	22
Menu des Paramètres FM	22
<b>Réception radio RDS</b> .....	<b>22</b>
Touche RDS 	23
Touche MONO 	23
<b>RADIO DAB</b> .....	<b>23</b>
Lecture d'une station de radio DAB	23
Sauvegarder une station DAB dans une présélection	23
Ecoute d'une station de radio présélectionnée	23
Menu des Paramètres DAB	23
<b>Menu d'installation</b> .....	<b>24</b>
<b>Problèmes de fonctionnement</b> .....	<b>24</b>
<b>Spécifications</b> .....	<b>25</b>

## A propos de Rotel

Notre histoire commence il y a environ 50 ans. Depuis, au fil des années, nous avons reçu des centaines de prix et de récompenses, et satisfait des centaines de milliers de personnes – comme vous!

Rotel a été fondée par une famille passionnée de musique, qui a décidé de fabriquer des maillons Haute Fidélité sans compromis aucun. Depuis sa création, cette passion est restée intacte, et cette famille s'est fixée comme objectif de proposer à tous les audiophiles et mélomanes les meilleurs appareils possibles, quel que soit leur budget. Une volonté partagée par tous les employés de Rotel.

Les ingénieurs Rotel travaillent comme une équipe très soudée, écoutant, peaufinant chaque nouveau modèle jusqu'à ce qu'il atteigne exactement leurs standards – très élevés – de musicalité. Ils sont libres de choisir des composants en provenance du monde entier, afin de concevoir le meilleur produit possible. C'est ainsi que vous trouverez dans nos appareils des condensateurs d'origine britannique ou allemande, des transistors japonais ou américains, tandis que les transformateurs toriques sont toujours fabriqués dans nos propres usines Rotel.

Nous sommes tous concernés par la qualité de l'environnement. Et, comme de plus en plus de produits électroniques sont fabriqués puis éliminés quelques années plus tard, il est désormais essentiel qu'un constructeur fabrique tous ses produits en veillant à ce qu'ils aient un impact minimum sur la Terre et les nappes phréatiques.

Chez Rotel, nous sommes très fiers d'apporter notre pierre à ce nouvel édifice. Nous avons réduit la teneur en plomb de nos électroniques, en utilisant notamment une soudure spéciale ROHS, tandis que notre nouvelle gamme d'amplificateurs fonctionnant en classe D (non numérique) présente un rendement cinq fois supérieur aux générations conventionnelles précédentes, délivrant pourtant encore plus de puissance, avec une qualité encore supérieure. Ces appareils ne chauffent pas, dépensent beaucoup moins d'énergie, sont donc très bons pour l'environnement tout en étant encore plus musicaux.

En plus, nous imprimons tous nos catalogues et manuels sur papier recyclé.

Ce ne sont certes que de petites étapes. Mais ne sont-ce pas justement les plus importantes ? Nous continuons activement la recherche et la mise au point de nouvelles méthodes, et l'utilisation de nouveaux matériaux pour aboutir à un processus de fabrication général plus écologique et plus propre.

Tous les membres de l'équipe Rotel vous remercient pour l'achat de cet appareil. Nous sommes persuadés qu'il vous offrira de nombreuses années d'intense plaisir musical.

## Mise en route

Merci d'avoir acheté ce tuner Rotel. Associé à un ensemble audio de qualité ou au sein d'un système de home-cinéma, votre tuner Rotel vous offrira de nombreuses années de plaisir musical.

### Caractéristiques principales

- Streaming audio sans fil via le Play-Fi / Spotify App supportant les fichiers de musique stockés localement et services de streaming de musique populaire.
- Ecoute des stations de radio FM et DAB/DAB+.
- 30 mémoires de présélection pour pouvoir sauvegarder vos stations DAB/DAB+ et FM favorites.
- Fonctionnalités RDS (Radio Data System).

### Quelques précautions préalables

**ATTENTION :** Pour éviter tout dommage, mettez hors tension TOUS les éléments de votre système audio lors de la connexion ou de la déconnexion. Ne remettez pas les éléments du système sous tension avant d'être certain que tous les branchements sont corrects et sécurisés.

Merci de lire soigneusement ce manuel. En plus de fournir des éléments de base sur l'installation du produit, et les consignes d'utilisation, il vous donne des renseignements utiles sur les diverses configurations possibles ainsi que des informations plus générales qui vous aideront à obtenir le meilleur de votre système. N'hésitez pas à contacter votre revendeur agréé Rotel pour obtenir les réponses à toutes les questions que vous pourriez vous poser. En outre, nous sommes toujours heureux chez Rotel de recevoir vos remarques et commentaires.

Conservez soigneusement le carton de votre T14 et tous les éléments servant à l'emballage pour un usage futur éventuel. En effet, expédier ou déménager votre T14 dans quoique ce soit d'autre que son carton d'origine peut avoir pour conséquence d'endommager gravement votre appareil et annulerait la garantie.

Remplissez et renvoyez la carte d'enregistrement du propriétaire qui est jointe à votre produit et conservez en lieu sûr la facture originale. Elle constitue votre meilleure preuve de date d'achat au cas où vous auriez besoin de faire appliquer la garantie constructeur.

### Installation

Installez l'appareil sur une surface rigide et plane, éloignée des rayons directs du soleil, de toute source de chaleur, d'humidité ou de vibrations.

## Alimentation secteur et commandes



### Prise secteur

Votre appareil est configuré en usine pour fonctionner avec la tension secteur en vigueur dans le pays où vous l'avez acheté (États-Unis : 120 volts/60 Hz ou Communauté Européenne : 230 volts/50 Hz). La configuration est inscrite sur une étiquette à l'arrière de votre appareil.

**REMARQUE :** Si vous décidez de déménager dans un pays étranger, il sera possible de reconfigurer en interne votre appareil pour qu'il puisse fonctionner avec une autre tension d'alimentation. N'essayez pas de réaliser cette opération vous-même. Le fait d'ouvrir l'appareil vous expose potentiellement à des tensions dangereuses. Consultez un technicien qualifié ou le service après-vente Rotel pour plus d'informations.

**REMARQUE :** Certains produits sont destinés à être commercialisés dans plusieurs pays et sont par conséquent fournis avec plusieurs cordons secteur. Choisissez bien le câble secteur qui correspond à votre pays de résidence.

Le T14 devra être branché directement dans une prise murale à deux broches ou à la prise commandée de l'un des éléments de votre système audio. N'utilisez pas de rallonge.

Assurez-vous que l'interrupteur de mise sous tension POWER SWITCH  sur le panneau avant est bien sur « off » (dans la position « out »). Puis, branchez une extrémité du câble dans le connecteur d'alimentation « Power Connector »  situé à l'arrière de l'appareil. Branchez l'autre extrémité dans la prise secteur.

Si vous prévoyez de vous absenter pendant une période de temps assez longue, une bonne précaution est de débrancher votre T14 (ainsi que vos autres appareils audio et vidéo) pendant que vous n'êtes pas présent à votre domicile.

### Interrupteur de mise sous tension et indicateur Power

La diode indicatrice de mise sous tension se trouve sur le côté gauche du panneau avant. Pour mettre l'appareil sous tension, appuyez sur l'interrupteur. La diode indicatrice de mise sous tension va devenir bleu, signifiant que l'appareil est désormais en marche. En mode Standby la diode LED va devenir rouge. Pour repasser l'appareil hors tension, appuyez de nouveau sur le bouton pour le laisser revenir sur la position « out ».

Quand le bouton Power Switch a été mis sur la position ON, les touches ON et OFF de la télécommande peuvent être utilisées pour activer le T14. En mode Standby la diode LED est rouge, mais l'afficheur est éteint.

### Entrée et sortie TRIGGER 12 V

Voir Figure 4

Une entrée de type jack libellée IN permet de connecter un câble transportant un signal « trigger » + 12 V issu d'un préampli Rotel ou d'un processeur surround, offrant la possibilité de mettre l'appareil sous tension à distance. L'entrée TRIGGER accepte tous types de signaux (AC ou DC) dans une gamme allant de 3 volts à 30 volts.

La prise jack repérée « OUT » permet de faire passer le signal de commande à distance vers un autre appareil Rotel. Autrement dit, le signal Trigger 12 V présent à l'entrée IN est systématiquement dirigé vers la sortie jack OUT.

**REMARQUE :** Si vous utilisez d'autres éléments de la gamme équipés de la liaison Rotel-Link, utilisez dans ce cas la liaison Rotel-Link pour mettre vos appareils sous tension ou hors tension. N'utilisez pas simultanément la liaison Rotel-Link et les câbles trigger 12 V : en effet, les liaisons marche/arrêt trigger 12 V sont prioritaires par rapport aux connexions Rotel-Link.

## Vue générale de la connectique

Voir Figure 3

Avant de continuer plus avant dans les autres sections de ce manuel, assurez-vous que toutes les connexions soient réalisées correctement.

### Antenne Wi-Fi

S'il vous plaît utiliser les antennes Wi-Fi  fournis pour se connecter aux connecteurs Wi-Fi sur le panneau arrière. Cela permet au T14 de se connecter au réseau Wi-Fi. Pour configurer les paramètres Wi-Fi s'il vous plaît voir la section Play-Fi.

### Réception radio DAB/FM

Veillez utiliser l'antenne intérieure qui vous est fournie et reliez la aux entrées DAB et FM du panneau arrière. Essayez diverses positions pour optimiser la réception.

### Sortie

Votre appareil restitue un signal analogique stéréo. Utilisez le câble audio fourni pour le relier aux entrées correspondantes de votre préamplificateur ou amplificateur intégré/processeur surround. Prenez garde à bien faire correspondre les branchements: le canal de sortie droit doit être relié au canal droit du préamplificateur ou du processeur, respectivement le canal de sortie gauche au canal gauche.

### Sortie Coaxiale

Si vous utilisez un convertisseur numérique/analogique externe, ou un autre processeur numérique, vous aurez besoin du flux numérique de sortie issu du T14. Au moyen d'un câble standard de type 75 ohms coaxial, reliez la sortie numérique du T14 à l'entrée numérique du convertisseur numérique /analogique.

### Connexion USB

Cette connexion est utilisée pour le service. Pour plus d'informations s'il vous plaît contacter votre revendeur agréé Rotel.

### Prise RS-232

Le T14 peut être piloté via RS-232 pour son intégration dans un système domotique. La prise RS-232 permet de connecter un câble droit standard mâle-femelle de type DB-9.

Pour des informations complémentaires sur cette connexion, les logiciels associés ainsi que les codes de contrôles permettant le pilotage du T14 via RS-232, merci de contacter votre revendeur agréé Rotel.

### Rotel Link

Voir Figure 4

Les 2 connecteurs ROTEL LINK OUT peuvent être utilisés pour se connecter à tout produit Rotel avec un LINK ROTEL IN connexion, en utilisant les câbles de 3,5 mm stéréo fournis.

Ces branchements permettent d'interconnecter des appareils Rotel pour qu'ils puissent communiquer entre eux et être pilotés par l'application Rotel App (disponible en téléchargement sur la boutique en ligne iTunes®).

**REMARQUE:** Vous ne devez utiliser que les câbles Rotel Link fournis avec l'appareil. Ces câbles 3.5 mm sont équipés de prises BLANCHES et ne doivent pas être confondus avec les câbles pour liaison trigger 12 V qui sont eux dotés de prises NOIRES.

## DTS Play-Fi®

Le T14 comprend les DTS Play-Fi sans fil en continu écosystème pour ruisseler aisément HiFi audio de qualité à partir de périphériques de stockage en réseau et de multiples services de streaming Internet basés audio. Pour plus d'informations sur les services Play-Fi pris en charge s'il vous plaît visitez le site Web DTS Play-Fi au <https://www.play-fi.com>.

### Play-Fi Connexion

To utilize the Play-Fi enabled services you will need to do the following:

#### Connexion à T14

Assurer les antennes Wi-Fi ont été installés et la allumer l'appareil T14. Le Wi-Fi LED sur le panneau arrière T14 clignote rapidement sur et en dehors, toutes les 0,5 secondes pendant 20 secondes. Après quoi, il doit passer à pulsant lentement sur et en dehors, rougeoyante du clair au sombre puis brillant à nouveau. Cela signifie que le T14 est prêt à se connecter à votre réseau Wi-Fi.

A partir de vos appareils (téléphones, tablettes, ordinateurs), télécharger gratuitement Play-Fi App d'un App Store, comme le Google Play Store, Amazon Marketplace app, ou App Store d'Apple. Après le téléchargement, lancer et exécuter l'application Play-Fi sur vos appareils, suivant les étapes pertinentes ci-dessous, en fonction de votre type d'appareil:

#### Pour les appareils iOS:

1. Allez dans le menu SETTING sur votre appareil iOS.
2. Sélectionnez le menu des paramètres Wifi et assurer Wifi est activé.
3. Attendre jusqu'à 90 secondes pour la liste des réseaux Wi-Fi à rafraîchir et trouver le T14 activé Play-Fi périphérique répertorié au bas de la liste sous l'option "SET UP NEW AIRPLAY SPEAKER".

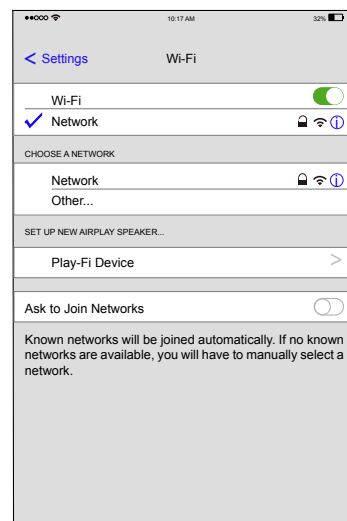

- Sélectionnez le nouveau périphérique Play-Fi et confirmez à ajouter au réseau actuel Wi-Fi en choisissant le réseau désiré dans la liste et en sélectionnant NEXT.

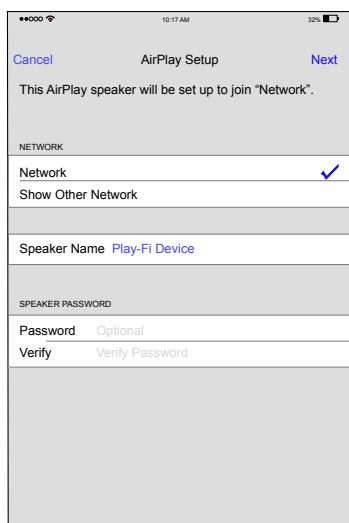

**REMARQUE:** Vous pouvez également renommer le périphérique Play-Fi en changeant le nom de l'enceinte à ce menu.

- Attendre 60-90 secondes pour l'appareil Play-Fi pour configurer les paramètres et joindre au réseau sans fil. L'affichage de T14 avec show "Connected" en cas de succès.



- Lancez le Play-Fi app qui va vérifier les mises à jour de logiciels, puis choisissez le service audio désiré.
- Vous êtes connecté! De là, vous pouvez profiter de la musique.

#### Pour les appareil Android:

- Lancez l'application Play-Fi sur votre appareil.
- Exécutez le Play-Fi App, appuyez sur l'icône "engrenage" en haut à droite, puis appuyez sur "Paramètres..." > "Ajouter Play-Fi Device" > "Rechercher" dans la séquence. L'App trouve automatiquement le T14 et vous invite à le configurer. Appuyez sur le bouton "Set-Up".
- Si votre réseau Wi-Fi est protégé, entrez le mot de passe. L'App reliera le T14 au réseau.
- Lorsque le T14 est connecté au réseau, la LED du panneau arrière arrêtera de clignoter et être solide bleu. L'affichage de T14 avec show "Connected".



- Vous êtes connecté! De là, vous pouvez renommer votre appareil avec les noms prédéfinis, créer votre propre nom personnalisé, ou sauter ceci et juste commencer à profiter de la musique.

## Play-Fi streaming audio

Une fois correctement configuré, vous pouvez commencer le streaming audio à la T14. Lancez le Play-Fi App et sélectionnez le ou plusieurs périphériques que vous souhaitez contrôler. Ensuite, sélectionnez un service audio pour commencer le streaming audio.

Le menu d'accueil du Play-Fi App affiche les options disponibles de source. Sélectionnez "Music" pour voir l'ensemble de votre musique locale, ou choisir parmi l'un des nombreux services de grande musique énumérés. Pour plus d'informations sur l'App Play-Fi ou le contrôle Play-Fi appareils compatibles s'il vous plaît visitez <https://www.play-fi.com>.

## Configuration sans fil Réinitialisation

Pour réinitialiser les paramètres de configuration Wi-Fi sur le T14, appuyez sur le bouton Play-Fi sur le panneau arrière  pendant 8 secondes jusqu'à ce que "Set-Up" montre sur l'écran. Cela effacera toutes les options de configuration Wi-Fi, y compris un réseau sans fil et d'une clé de cryptage, le cas échéant, stockée dans le T14.

**REMARQUE:** Cela efface tous les paramètres de configuration du Wifi et nécessite en suivant les étapes de configuration Wi-Fi à nouveau. Ceci est utile si vous modifiez les paramètres du réseau Wi-Fi ou d'installer de nouveaux équipements de réseau sans fil.

## Activation WPS

Pour activer la fonction WPS du T14, activer la fonction WPS sur votre routeur Wi-Fi en suivant les instructions fournies par le fabricant. Appuyez ensuite sur le panneau arrière bouton Play-Fi pendant 3 secondes. En cas d'échec du processus WPS se réinitialise après environ 90 secondes.

**REMARQUE:** Ceci est une option de configuration automatique disponible sur certains équipements de réseau sans fil et ne doit être utilisée que si vous êtes familier avec ce processus.

Spotify <sup>®</sup>



## Fonctionnement de Spotify Connect

Spotify Connect ne fonctionne qu'avec Spotify Premium (voir détails au verso).

- Ajoutez votre nouvel appareil au même réseau wi-fi que votre téléphone, tablette ou PC (pour plus d'informations, consultez les instructions d'utilisation du produit).
- Ouvrez l'appli Spotify sur votre téléphone, tablette ou PC, puis écoutez le titre de votre choix.
- Si vous utilisez l'appli sur un téléphone, appuyez sur l'image du titre dans le coin inférieur gauche de l'écran. Sur tablette et PC, passez à l'étape 4.
- Appuyez sur l'icône Connect .
- Choisissez votre appareil dans la liste. S'il n'y figure pas, il vous suffit de vérifier qu'il est bien connecté au même réseau wi-fi que celui de votre téléphone, tablette ou PC.

Terminé ! Bonne écoute !

## RADIO FM

Avant d'écouter une station de radio FM, assurez-vous que l'antenne a été branchée correctement.

### Lecture de stations de radio FM

1. Choisissez le bouton FM parmi les boutons de sources [12] ①. L'affichage va indiquer le message suivant:



2. Tournez le bouton PUSH SELECT [E] du panneau avant, ou utilisez les touches UP/DOWN [B] de la télécommande pour changer la fréquence des stations de radio. Si vous tournez le bouton PUSH SELECT [E] du panneau avant, ou utilisez les touches UP/DOWN [B] de la télécommande d'un pas, la fréquence va également changer d'un pas.

3. Pour lancer la recherche automatique d'une station de radio, vous pouvez choisir l'une ou l'autre des méthodes suivantes:

- Tournez rapidement le bouton PUSH SELECT [E] du panneau avant dans un sens ou un autre.
- Maintenez appuyée les touches UP/DOWN [B] de la télécommande.

### Sauvegarder une station de radio dans une présélection

Lors de l'écoute d'une station de radio, appuyez sur la touche « memory » [E] ② et choisissez un numéro de présélection à partir du pavé numérique [3] ③. L'afficheur va alors indiquer le numéro de la station présélectionnée. Jusqu'à 30 stations de radio FM peuvent ainsi être mémorisées.

### Écoute d'une station de radio présélectionnée

Lors de l'écoute d'une station de radio, vous pouvez basculer vers l'une ou l'autre d'une station mémorisée en utilisant l'une des deux méthodes suivantes.

1. A partir du pavé numérique [3] ③, saisissez le numéro de la station désirée.
2. Appuyez sur les touches PRESET +/- [H] de la télécommande pour rappeler un numéro de la présélection et la station correspondante. Vous pouvez également appuyer sur les touches UP/DOWN [B] ou les touches PRESET +/- [H] de la télécommande ou tourner le bouton PUSH SELECT [E] du panneau avant pour sélectionner la station désirée, puis appuyer sur le bouton PUSH SELECT [E] du panneau avant ou sur la touche ENT [B] de la télécommande pour valider. Appuyez sur la touche FM [12] ① de nouveau pour sortir du menu de présélection et pour revenir en mode d'écoute.

### Menu des Paramètres FM

Appuyez sur la touche FM [12] ① et sélectionnez le menu FM Settings (Paramètres FM). Il existe trois sous-menus auquel vous pouvez accéder à partir du menu des Paramètres FM :

1. Recherche des stations: Choisissez entre ALL STATIONS (Toutes les stations) ou STRONG STATIONS (uniquement les stations disposant d'un signal suffisamment élevé).



2. Paramètres Audio: Choisissez entre Stéréo ou Mono forcé.



3. Présélection FM: Affichage de la totalité des 30 stations FM présélectionnées et ajustement des stations présélectionnées en appuyant sur la touche ENT [B] de la télécommande.

Pour effectuer des changements dans le menu des Paramètres FM, tournez le bouton PUSH SELECT [E] du panneau avant, ou utilisez les touches UP/DOWN [B] de la télécommande. Pour confirmer une modification, appuyez sur le bouton PUSH SELECT [E] du panneau avant ou sur la touche ENT [B] de la télécommande.

## Réception radio RDS

Votre appareil Rotel est équipé d'une fonction de réception RDS (Radio Data System). Le système d'émission RDS ajoute un certain nombre de fonctionnalités supplémentaires à la réception radio FM en véhiculant des « métadonnées » encodées dans le signal radio. Ce signal est ensuite décodé par le récepteur RDS et permet d'obtenir des informations utiles, comme notamment:

1. L'affichage du nom qui permet l'identification de la station de radio (par exemple BBC1).
2. L'affichage du type de contenu proposé par la station de radio (par exemple ROCK ou NEWS).
3. Des informations concernant l'état du trafic routier.
4. Un affichage défilant de texte (titre, annonces, informations diverses).
5. L'heure courante, ainsi que la date.

La radiodiffusion RDS existe dans de nombreux pays européens et depuis plusieurs années. Un grand nombre de stations disposent de la fonction RDS, par conséquent la plupart des utilisateurs sont déjà familiers du contenu et des fonctionnalités qui sont associés.

**NOTE :** Les informations diffusées par le système RDS dépendent entièrement de la façon dont elles ont été encodées par la station de radio. Autrement dit, elles ne seront disponibles que dans les pays où le RDS a été mis en application et où les stations diffusent ces métadonnées.



### Touche RDS

La touche RDS de la télécommande permet séquentiellement de changer l'affichage des informations RDS. Appuyez successivement sur la touche RDS de la télécommande pour afficher les informations suivantes :

1. Texte lié au contenu musical actuellement diffusé.
2. Nom de la station.
3. PTY, ou type de contenu.
4. Heure actuelle et date du jour.

### Touche MONO

La touche MONO de la télécommande permet de faire basculer la réception FM stéréo en mode mono. En mode stéréo, un signal stéréo ne sera entendu que si la station émet un signal stéréo, et que si le signal est suffisamment puissant.

**REMARQUE :** Passer en mode mono peut s'avérer utile pour améliorer la qualité de réception d'un signal FM faible ou éloigné. En effet, la réception d'un signal mono clair nécessite une puissance moindre que la réception d'un signal stéréo.

## RADIO DAB

Assurez-vous que les signaux Digital Audio Broadcast (DAB) puissent être effectivement reçus au niveau de votre lieu de résidence.



Appuyez sur la touche DAB  du panneau avant, ou sur la touche  de la télécommande.

Les canaux DAB sont catégorisés en « ensembles » que l'on appelle aussi « multiplexes ». Chaque multiplexe contient un certain nombre de stations et de services, et chaque service est constitué d'un service primaire qui peut aussi contenir des services secondaires. La technologie DAB offre aux fournisseurs de programmes la possibilité de transmettre des données additionnelles avec le flux audio, comme par exemple des canaux audio supplémentaires, du texte, voire des images ou des données informatiques dans le futur.





### Lecture d'une station de radio DAB

1. Appuyez sur le bouton DAB  sur le panneau avant pour permettre à l'appareil de rechercher les stations disponibles. Quand cela sera terminé, vous verrez s'afficher le menu suivant :

<p><b>Station List</b></p> <p>&gt; BBC 1</p> <p>BBC 2</p>
---









2. Appuyez sur le bouton PUSH SELECT  du panneau avant ou sur la touche ENT  de la télécommande pour sélectionner la station et commencer l'écoute de la station.

### Sauvegarder une station DAB dans une présélection



Lors de l'écoute d'une station DAB, appuyez sur la touche « memory »   et choisissez un numéro de présélection à partir du pavé numérique  . Jusqu'à 30 stations de radio DAB peuvent ainsi être mémorisées.









### Ecoute d'une station de radio présélectionnée

Lors de l'écoute d'une station de radio, vous pouvez basculer vers l'une ou l'autre d'une station mémorisée en utilisant l'une des deux méthodes suivantes.



1. A partir du pavé numérique  , saisissez le numéro de la station désirée.
2. Appuyez sur les touches de présélection (PRESET) +/-  de la télécommande pour rappeler un numéro de la présélection et la station correspondante. Appuyez sur les touches UP/DOWN  ou les touches de présélection (PRESET) +/-  de la télécommande ou tournez le bouton PUSH SELECT  du panneau avant pour choisir la station désirée, puis appuyez sur le bouton PUSH SELECT  du panneau avant ou sur la touche ENT  de la télécommande pour valider.

### Menu des Paramètres DAB

Appuyez sur le bouton DAB  du panneau avant ou sur la touche  de la télécommande pour accéder au menu des Paramètres DAB. Tournez le bouton du panneau avant ou servez-vous des touches UP/DOWN de la télécommande pour explorer chacun des sous-menus.

- Station List: Affiche la liste des stations.
- Local Scan: Réalise un balayage partiel des stations disponibles en appuyant sur le bouton PUSH SELECT  du panneau avant ou sur la touche ENT  de la télécommande (Soumis à disponibilité selon les pays).
- Full Scan: Effectue un balayage complet des stations en appuyant sur le bouton PUSH SELECT  du panneau avant ou sur la touche ENT  de la télécommande.
- Manual Tune: Appuyez sur la touche ENT  de la télécommande et choisissez les stations manuellement en tournant le bouton PUSH SELECT  du panneau avant ou utilisant les touches Up/Down de la télécommande.
- DRC: Gestion de la gamme dynamique- Choisissez entre "Off", "High" et "Low". Tournez le bouton PUSH SELECT  du panneau avant ou utilisez les touches Up/down de la télécommande pour changer la valeur et appuyez sur le bouton PUSH SELECT  du panneau avant ou sur la touche ENT  de la télécommande pour mémoriser votre choix.
- Station Order: Choisissez entre « Alphanumeric », "Ensemble" et "Valid".
- Prune Station: Choisissez entre "Yes" ou "No". La fonction Prune vous permet d'éliminer les stations qui ne sont pas actives ou qui ne peuvent pas être reçues.

**REMARQUE :** La fonction Prune va supprimer les stations non disponibles à la fois de la liste des stations et de la liste des présélections DAB.

- DAB Preset: Affichage de la totalité des 30 stations DAB/DAB+ et ajustement des stations présélectionnées en appuyant sur le bouton PUSH SELECT  du panneau avant ou sur la touche ENT  de la télécommande.

## Touches avancées de la télécommande

### Menu d'installation

Pour entrer dans le menu d'installation, appuyez sur la touche MENU ⓘ de la télécommande. Vous verrez alors apparaître l'affichage suivant:

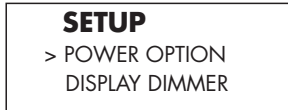

- **POWER OPTION:** En mode NORMAL, la connexion réseau est coupée lorsque l'appareil est en veille (STANDBY), ce qui permet une consommation moindre. À l'inverse, en mode QUICK, la connexion reste active en mode veille. Utilisez le mode QUICK pour réduire la puissance sur le temps permettant au réseau de rester connecté. « Normal » est le mode de POWER OPTION par défaut.

Les réglages pour le POWER OPTION sont les suivants : Normal (Ordinaire), Quick (Rapide).

**REMARQUE :** Lorsque le POWER OPTION est configuré pour Quick, l'T14 va consommer plus de puissance en mode veille.

- **DISPLAY DIMMER:** Permet d'ajuster la luminosité de l'afficheur du panneau avant.
- **POWER LED DIMMER:** Permet d'ajuster la luminosité de la diode indicatrice de mise sous tension (LED).

**REMARQUE :** Ces paramètres sont sauvegardés de façon permanente, même quand le T14 est mis hors tension.

- **VERSION :** Affiche la version logicielle de l'appareil.
- **Exit :** Sortie du menu d'installation.

### Touche DIM ⓘ

Télécommande uniquement

Appuyez sur la touche DIM ⓘ de la télécommande pour modifier la luminosité de l'afficheur.

**REMARQUE :** Le ajustement réalisé par le bouton ⓘ est temporaire et n'est pas sauvegardé quand l'appareil est mis hors tension.

## Problèmes de fonctionnement

La plupart des problèmes rencontrés avec les systèmes audio sont dus à des branchements incorrects ou à une mauvaise configuration. Si vous constatez des dysfonctionnements, isolez la partie en cause, vérifiez la configuration, déterminez l'origine du défaut et apportez les modifications qui sont nécessaires. Si vous n'obtenez pas de son, suivez les recommandations suivantes, selon le cas:

### L'indicateur de mise sous tension n'est pas allumé

L'indicateur de mise sous tension s'allume dès que l'appareil est relié à la prise secteur. S'il ne s'allume pas, testez la présence de courant électrique avec un autre élément, par exemple avec une lampe. Assurez-vous que la prise de courant utilisée n'est pas commandée par un interrupteur qui aurait été mis sur off.

### Le réseau ne fonctionne pas

Si vous rencontrez des problèmes de connexion à votre réseau sans fil, vérifiez soigneusement votre configuration réseau. Les différents points ci-dessous peuvent aider à résoudre le problème.

1. Vérifiez que le réseau Wi-Fi fonctionne, par exemple que votre PC accède bien à Internet avec le même réseau.
2. Vérifiez que votre pare-feu ne bloque aucun port de sortie.
3. Assurez-vous que l'emplacement choisi pour votre appareil lui permet bien de recevoir le signal Wi-Fi.

### Pas de son

1. Vérifier que les câbles entre la sortie de l'appareil et l'entrée du préamplificateur sont raccordés correctement. Se référer à la figure 3.
2. La continuité du flux audio diffusé par les stations de radio Internet est directement liée à la vitesse de votre connexion internet. Si vous constatez que la musique se coupe régulièrement, vérifiez la puissance du signal du réseau Wi-Fi, envisager l'installation de répéteurs Wi-Fi ou contactez votre fournisseur de services Internet ou revendeur agréé Rotel.
3. Assurez-vous que la station de radio que vous avez choisie est en fonctionnement à l'heure où vous souhaitez l'écouter. La station en question peut fonctionner en effet dans un autre fuseau horaire.

### Absence de réception d'une station présélectionnée DAB/DAB+

Un certain nombre de stations peuvent devenir indisponibles et seront affichés dans la liste des stations par le caractère « ? » devant le nom de la station. Cela signifie que ces stations ne sont plus en service ou ne peuvent plus être reçues par le T14. Les présélections qui sont associées ne fonctionneront pas et si elles sont choisies, le T14 affichera le menu DAB. Pour retirer les stations qui ne sont plus actives, utilisez la fonction PRUNE dans le menu DAB. Cela permettra de supprimer les stations considérées à la fois de la liste des stations et de la liste des présélections.



## Spécifications

### Tuner FM

Sensibilité utilisable	22.2 dBf
Sensibilité au repos 50 dB	27.2 dBf (mono)
Rapport Signal sur Bruit (à 70dBf)	65 dBf (mono) 60 dBf (stéréo)
Distorsion Harmonique (à 70dBf)	0.2% (mono) 0.3 % (stéréo)
Réponse en fréquence	10 Hz - 15 kHz, ± 3 dB
Séparation Stéréo (100 Hz/1 kHz)	35 dB/30 dB
Niveau de sortie	1.4 V
Entrée antenne	75 Ohms connecteur F

### Tuner DAB

Sensibilité	- 80 dBm
Bande de réception	Bande III (174 - 240 Mhz)
Débit Binaire Audio	224 Kbps (Max)
Réponse en fréquence	20 - 20 kHz +/- 0.2 dB
Sortie Analogique	2.1 V à 0 dBFS
Entrée Antenne	75 Ohms connecteur F

### Généralités

Connexions Réseau	802.11 b/g/a/n Dual Band Bouton poussoir set-up (WPS)
Sécurité	WEP, WPA/WPA2 WPA-PSK/WPA2-PSK
Consommation électrique	16 watts
Consommation électrique en veille BTU (à 5 watts) (mode Normal)	< 0.5 watt 55 BTU/h
Alimentation	120 volts, 60 Hz (version U.S.) 230 volts, 50 Hz (version CE)
Dimensions	430 x 93 x 334 mm (17 x 3 5/8 x 13 1/8 in)
Hauteur face avant	80 mm
Poids (net)	5,1 kg (11,3 lbs)

Toutes les spécifications sont garanties exactes au moment de l'impression.

Rotel se réserve le droit de les modifier sans préavis dans le but d'améliorer encore la qualité de l'appareil.

Rotel et le logo Rotel HiFi sont des marques déposées de The Rotel Co, Ltd, Tokyo, Japon.

For DTS patents, see <http://patents.dts.com>. Manufactured under license from DTS Licensing Limited. DTS, Play-Fi, the Symbol, and Play-Fi together in combination with the Symbol are trademarks of DTS, Inc. DTS and Play-Fi are registered trademarks of DTS, Inc. © DTS, Inc. All Rights Reserved.

**CAUTION**

RISK OF ELECTRIC SHOCK  
DO NOT OPEN

WARNING : SHOCK HAZARD-DO NOT OPEN  
AVIS: RISQUE DE CHOC ÉLECTRIQUE-NE PAS OUVRIR

Das Blitzsymbol mit Pfeil in einem gleichseitigen Dreieck macht den Benutzer auf das Vorhandensein gefährlicher Spannung im Gehäuse aufmerksam. Diese ist so groß, dass sie für eine Gefährdung von Personen durch einen elektrischen Schlag ausreicht.

---

Das Ausrufungszeichen in einem gleichseitigen Dreieck weist den Leser auf wichtige Betriebs- und Wartungshinweise in der dem Gerät beiliegenden Literatur hin.

APPLICABLE FOR USA, CANADA OR WHERE APPROVED FOR THE USAGE

CAUTION: TO PREVENT ELECTRIC SHOCK, MATCH WIDE BLADE OF PLUG TO WIDE SLOT. INSERT FULLY.

ATTENTION: POUR EVITER LES CHOCS ELECTRIQUES, INTRODUIRE LA LAME LA PLUS LARGE DE LA FICHE DANS LA BORNE CORRESPONDANTE DE LA PRISE ET POUSSER JUSQU'AU FOND.

This Class B digital apparatus complies with Canadian ICES-003.

---

Cet appareil numérique de la classe B est conforme à la norme NMB-003 du Canada.

Rotel-Produkte entsprechen den internationalen Richtlinien über die Beschränkung der Verwendung bestimmter gefährlicher Stoffe in Elektro- und Elektronikgeräten (Restriction of Hazardous Substances (kurz RoHS genannt)) und über Elektro- und Elektronik-Altgeräte (Waste Electrical and Electronic Equipment (WEEE)). Die durchgestrichene Mülltonne steht für deren Einhaltung und besagt, dass die Produkte ordnungsgemäß recycelt oder diesen Richtlinien entsprechend entsorgt werden müssen.

Dieses Symbol bedeutet, dass das Gerät doppelt isoliert ist. Es muss daher nicht geerdet werden.



ANTENNA GROUNDING ACCORDING TO NATIONAL ELECTRICAL CODE INSTRUCTIONS SECTION 810: "RADIO AND TELEVISION EQUIPMENT"

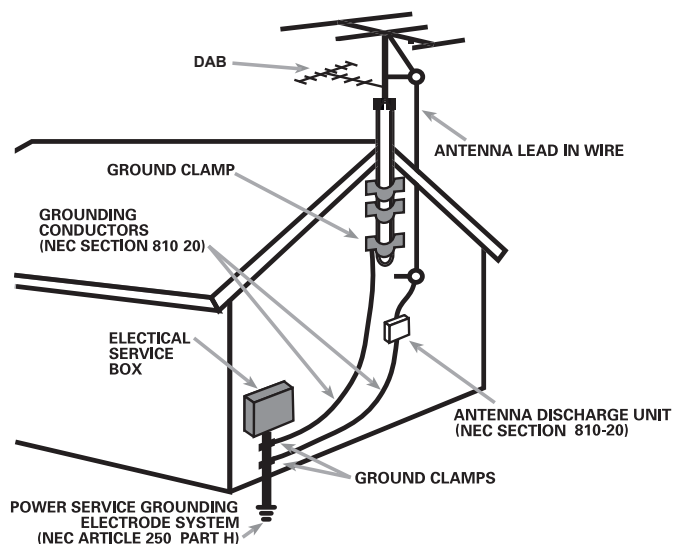

## Wichtige Sicherheitshinweise

**WARNUNG:** Im Innern des Gerätes befinden sich keine vom Bediener zu wartenden Teile. Alle Servicearbeiten müssen von qualifiziertem Servicepersonal durchgeführt werden.

**WARNUNG:** Zum Schutz vor Feuer oder einem elektrischen Schlag darf das Gerät weder Feuchtigkeit noch Wasser ausgesetzt werden. Achten Sie darauf, dass keine Spritzer in das Gerät gelangen. Stellen Sie keine mit Flüssigkeit gefüllten Gegenstände (z. B. Vasen) auf das Gerät. Das Eindringen von Gegenständen in das Gehäuse ist zu vermeiden. Sollte das Gerät trotzdem einmal Feuchtigkeit ausgesetzt sein oder ein Gegenstand in das Gehäuse gelangen, so trennen Sie es sofort vom Netz. Lassen Sie es von einem Fachmann prüfen und die notwendigen Reparaturarbeiten durchführen.

Lesen Sie sich alle Hinweise vor dem Anschließen und dem Betrieb des Gerätes genau durch.

Bewahren Sie die Bedienungsanleitung.

Befolgen Sie alle Warn.

Befolgen Sie alle Sicherheitshinweise in der Bedienungsanleitung und auf dem Gerät.

Nutzen Sie das Gerät nicht in der Nähe von Wasser.

Reinigen Sie das Gehäuse nur mit einem weichen, trockenen Tuch oder einem Staubsauger.

Stellen Sie das Gerät weder auf ein Bett, Sofa, Teppich oder ähnliche Oberflächen, damit die Ventilationsöffnungen nicht verdeckt werden. Das Gerät sollte nur dann in einem Regal oder in einem Schrank untergebracht werden, wenn eine ausreichende Luftzirkulation gewährleistet ist.

Stellen Sie das Gerät nicht in die Nähe von Wärmequellen (Heizkörpern, Wärmespeichern, Öfen oder sonstigen Geräten, die Wärme erzeugen).

Versuchen Sie nicht, die Erdungs- und/oder Polarisationsvorschriften zu umgehen. Das Netzkabel sollte an eine zweipolige Wandsteckdose angeschlossen werden.

Netzkabel sind so zu verlegen, dass sie nicht beschädigt werden können (z. B. durch Trittbelastung, Möbelstücke oder Erwärmung). Besondere Vorsicht ist dabei an den Steckern, Verteilern und den Anschlussstellen des Gerätes geboten.

Benutzen Sie nur vom Hersteller empfohlenes Zubehör.

Verwenden Sie nur Transportmittel, Racks, Halterungen oder Regalsysteme stark genug, um das Gerät zu unterstützen. Seien Sie vorsichtig, wenn Sie das Gerät in einem Ständer oder Rack bewegen, um Verletzungen oder Schäden am Gerät.



Bei Gewitter oder wenn Sie das Gerät für eine längere Zeit nicht in Betrieb nehmen ziehen Sie den Netzstecker aus der Steckdose.

Schalten Sie das Gerät sofort aus und ziehen Sie geschultes Fachpersonal zu Rate, wenn: das Netzkabel oder der Stecker beschädigt sind; Gegenstände bzw. Flüssigkeit in das Gerät gelangt sind; das Gerät Regen ausgesetzt war; das Gerät nicht ordnungsgemäß funktioniert bzw. eine deutliche Leistungsminderung aufweist; das Gerät hingefallen ist bzw. beschädigt wurde.

Das Gerät sollte in nicht tropischen Klima eingesetzt werden.

**WARNUNG:** Die Verbindung mit den Netz kann nur über den Netzeingang an der Geräterückseite unterbrochen werden. Das Gerät muss so aufgestellt werden, dass Sie freien Zugriff auf den Netzeingang haben.

Bevor Sie das Gerät in Betrieb nehmen, prüfen Sie, ob die Betriebsspannung mit der örtlichen Netzspannung (Europa: 230 V/50 Hz) übereinstimmt. Die Betriebsspannung ist an der Rückseite des Gerätes angegeben.

Schließen Sie das Gerät nur mit dem dazugehörigen zweipoligen Netzkabel an die Wandsteckdose an. Modifizieren Sie das Netzkabel auf keinen Fall. Verwenden Sie keine Verlängerungskabel.

Um das Gerät komplett vom Netz zu trennen, muss der Stecker aus der Netzsteckdose gezogen werden. Nur so können Sie die Netzspannung vollständig ausschalten.

Schalten Sie das Gerät und lassen Sie das Gerät abkühlen, bevor Sie versuchen, sich zu bewegen um Verletzungen zu vermeiden.

Die Batterien der Fernbedienung dürfen keiner extremen Wärme, beispielsweise durch Sonneneinstrahlung, Feuer oder Ähnlichem, ausgesetzt werden. Die Batterien sollten gemäß staatlichen und lokalen Richtlinien recycelt oder entsorgt werden.

## Hinweis

Der RS232-Anschluss ist nur von autorisiertem Personal zu nutzen.

## FCC-Information

Das Gerät ist geprüft worden und hat nachweislich die Grenzwerte für digitale Geräte der Klasse B gemäß Teil 15 der FCC-Regeln eingehalten. Diese Grenzwerte stellen einen angemessenen Schutz gegen schädliche Störungen in Wohngebäuden sicher. Dieses Gerät erzeugt und verwendet hochfrequente Energie und kann diese auch abstrahlen und hierdurch schädliche Störungen für Funkverbindungen verursachen, wenn es nicht gemäß den Herstellerhinweisen installiert und betrieben wird.















Es gibt jedoch keine Garantie dafür, dass nicht in einer bestimmten Installation Störungen möglich sind. Durch Ein- und Ausschalten kann festgestellt werden, ob dieses Gerät den Rundfunk- und Fernsehempfang stört. Wir empfehlen dem Benutzer dann, durch eine oder mehrere der folgenden Maßnahmen Abhilfe gegen die Störungen zu schaffen:

- Richten Sie die Rundfunk- oder Fernsehempfangsantenne an einem sicheren Ort anders aus.
- Vergrößern Sie den Abstand zwischen dem Gerät und dem Empfänger.
- Schließen Sie das Gerät an einen Stromkreis an, der nicht auch den Empfänger speist.
- Lassen Sie sich von Ihrem Fachhändler oder einem erfahrenen Radio- und Fernsachtechniker beraten.

## ACHTUNG

Dieses Gerät entspricht Abschnitt 15 der FCC-Regeln. Der Betrieb ist unter den folgenden Bedingungen zulässig: (1) Dieses Gerät darf keine störenden Interferenzen verursachen. (2) Dieses Gerät muss Interferenzen akzeptieren (einschließlich solcher, die zu einem ungewünschten Betrieb führen).

## Inhaltsverzeichnis

Figure 1: Bedienelemente und Anschlüsse	4
Figure 2: Fernbedienung RR-T99	5
Figure 3: Anschlüsse von Antennen und Audio-Ausgang	6
Figure 4: Anschlussdiagramm für Rotel-Link und 12V-Trigger	7
Wichtige Hinweise	8
<b>Wichtige Sicherheitshinweise</b> .....	<b>27</b>
<b>Die Firma Rotel</b> .....	<b>28</b>
<b>Zu dieser Anleitung</b> .....	<b>29</b>
Ausstattungsmerkmale	29
Einige Vorsichtsmaßnahmen	29
Aufstellung des Gerätes	29
<b>Netzspannung und Bedienung</b> .....	<b>29</b>
Netzeingang 	29
POWER-Schalter  und Betriebsanzeige 	29
12V-Trigger-Ein- und -Ausgang 	29
<b>Anschlussmöglichkeiten</b> .....	<b>29</b>
WiFi-Antenne 	30
DAB-/UKW-Übertragung 	30
OUTPUT 	30
Koaxialen Ausgang 	30
USB-Anschluss 	30
RS232-Anschluss 	30
Rotel Link 	30
<b>DTS Play-Fi</b> <sup>®</sup> .....	<b>30</b>
Play-Fi-Verbindung	30
Play-Fi Audio-Streaming 	31
Zurücksetzen von Wireless-Konfiguration	31
WPS-Aktivierung	31
<b>Spotify</b> <sup>®</sup> .....	<b>31</b>
<b>UKW-Rundfunk</b> .....	<b>31</b>
Wiedergabe eines UKW-Radiosenders	32
Speichern eines Radiosenders	32
Wiedergabe eines gespeicherten Senders	32
FM Settings-Menü	32
<b>RDS-Empfang</b> .....	<b>32</b>
RDS-Taste 	32
MONO-Taste 	33
<b>DAB-Radio</b> .....	<b>33</b>
Wiedergabe eines DAB-Radiosenders	33
Speichern eines DAB-Radiosenders	33
Wiedergabe eines DAB-Radiosenders	33
DAB Settings-Menü	33
<b>Weitere Tasten auf der Fernbedienung</b> .....	<b>34</b>
<b>Bei Störungen</b> .....	<b>34</b>
<b>Technische Daten</b> .....	<b>35</b>

## Die Firma Rotel

Unsere Geschichte begann vor ungefähr 50 Jahren. In den folgenden Jahrzehnten haben wir Hunderte von Auszeichnungen für unsere Produkte erhalten und unzähligen Menschen echten Hörgenuss bereitet, denen gute Unterhaltung wichtig ist.

Rotel wurde von einer Familie gegründet, deren Interesse an Musik so groß war, dass sie beschloss, hochwertigste HiFi-Produkte herzustellen und Musikliebhabern ungeachtet ihres Geldbeutels einen außergewöhnlichen Wert zukommen zu lassen. Ein Ziel, das von allen Rotel-Mitarbeitern verfolgt wird.

Die Ingenieure arbeiten als Team eng zusammen. Sie hören sich jedes neue Produkt an und stimmen es klanglich ab, bis es den gewünschten Musikstandards entspricht. Die eingesetzten Bauteile stammen aus verschiedenen Ländern und wurden ausgewählt, um das jeweilige Produkt zu optimieren. So finden Sie in Rotel-Geräten Kondensatoren aus Großbritannien und Deutschland, Halbleiter aus Japan oder den USA und direkt bei Rotel gefertigte Ringkerntransformatoren.

Wir fühlen uns unserer Umwelt gegenüber verpflichtet. Und da immer mehr Elektronik produziert wird und später entsorgt werden muss, ist es von Herstellerseite besonders wichtig, Produkte zu entwickeln, die unsere Mülldeponien und Gewässer möglichst wenig belasten.

Rotel ist stolz darauf, seinen Beitrag zu leisten. So konnten wir den Bleianteil in unserer Elektronik durch bleifreies Löten reduzieren. Unsere neuen Class-D-Verstärker (nicht digital) arbeiten bis zu 5-mal effizienter als ältere Verstärker-Designs, ohne dabei an Leistung und Performance zu verlieren. Mit ihren geringeren Wärmeverlusten schonen diese Produkte nicht nur die Umwelt, sie überzeugen auch klanglich.

Last, not least ist diese Anleitung auf Recyclingpapier gedruckt.

Dies sind zwar kleine, aber wichtige Schritte. Und wir forschen weiter nach Verfahren und Materialien für einen sauberen und umweltfreundlichen Herstellungsprozess.

Vielen Dank, dass Sie sich für dieses Rotel-Produkt entschieden haben. Wir sind sicher, dass Sie in den nächsten Jahren viel Freude daran haben werden.

## Zu dieser Anleitung

Vielen Dank, dass Sie sich für den Rotel-Tuner T14 entschieden haben. Dieses einzigartige Gerät kann optimal in jedem hochwertigen Musik- oder Heimkinosystem eingesetzt werden.

### Ausstattungsmerkmale

- Wireless-Audio-Streaming über die Play-Fi App unterstützt lokal gespeicherten Musikdateien und populäre Musik-Streaming-Dienste.
- Empfang von Digitalradio (DAB/DAB+) und FM-Sendern.
- 30 Speicherplätze zur schnellen und einfachen Programmierung Ihrer DAB/DAB+-, FM-Lieblingssender.
- RDS (Radio Data System).

### Einige Vorsichtsmaßnahmen

**WARNUNG:** Um eine mögliche Beschädigung Ihres Systems zu vermeiden, schalten Sie beim Anschließen oder Trennen von Geräten ALLE zum System gehörenden Komponenten ab. Schalten Sie diese erst wieder ein, wenn Sie sicher sind, dass alle Verbindungen ordnungsgemäß und sicher hergestellt worden sind.

Lesen Sie sich die Bedienungsanleitung bitte vor der Inbetriebnahme genau durch. Neben grundsätzlichen Installations- und Bedienungshinweisen (bitte beachten Sie auch die Sicherheitshinweise am Anfang der Bedienungsanleitung) enthält sie wertvolle Informationen zu verschiedenen Systemkonfigurationen des T14 sowie allgemeine Informationen, die Ihnen helfen werden, Ihr System mit seiner maximalen Leistungsfähigkeit zu betreiben. Bitte setzen Sie sich bei etwaigen Fragen mit Ihrem autorisierten Rotel-Fachhändler in Verbindung.

Bewahren Sie den Versandkarton und das übrige Verpackungsmaterial des T14 für einen eventuellen späteren Einsatz auf. Der Versand oder Transport des Vollverstärkers in einer anderen als der Originalverpackung kann zu erheblichen Beschädigungen des Gerätes führen.

Liegt Ihrer Endstufe eine Garantieforderungskarte bei, so schicken Sie diese ausgefüllt ein. Bewahren Sie bitte die Original-Kaufquittung auf. Sie belegt am besten das Kaufdatum, das für Sie wichtig wird, sobald Sie eine Garantieleistung in Anspruch nehmen.

### Aufstellung des Gerätes

Stellen Sie den T14 auf eine stabile, ebene Oberfläche. Vermeiden Sie es, ihn Sonnenlicht, Wärme, Feuchtigkeit oder Vibrationen auszusetzen.

## Netzspannung und Bedienung



### Netzeingang

Ihr T14 wird von Rotel so eingestellt, dass er mit der in Ihrem Land üblichen Wechselspannung (Europa: 230 Volt Wechselspannung/50 Hz; USA: 120 Volt Wechselspannung/60 Hz) arbeitet. Die Einstellung ist an der Geräterückseite angegeben.

**HINWEIS:** Sollten Sie mit Ihrem Gerät in ein anderes Land umziehen, kann die Einstellung geändert werden, so dass das Gerät mit einer anderen Netzspannung betrieben werden kann. Versuchen Sie auf keinen Fall, diese Änderung selber vorzunehmen. Durch Öffnen des Gehäuses setzen Sie sich gefährlichen Spannungen aus. Ziehen Sie hierzu stets qualifiziertes Servicepersonal zu Rate.

**HINWEIS:** Einige Produkte werden in mehreren Ländern verkauft und daher mit mehr als einem Netzkabel geliefert. Bitte nutzen Sie das für Ihr Land/Ihre Region passende Kabel.

Das Gerät wird mit einem passenden Netzkabel geliefert. Verwenden Sie nur dieses oder ein gleichwertiges Kabel. Modifizieren Sie das Netzkabel nicht. Verwenden Sie kein Verlängerungskabel.

Stellen Sie sicher, dass sich der POWER-Schalter  an der Gerätefront in der Aus-Position befindet. Verbinden Sie nun ein Ende des Netzkabels mit dem Netzeingang  an der Geräterückseite und das andere Ende mit der Netzsteckdose.

Sind Sie, wie z. B. bei einer mehrwöchigen Urlaubsreise, für längere Zeit nicht zu Hause, sollten Sie Ihren T14 (ebenso wie alle anderen Audio- und Videokomponenten) während Ihrer Abwesenheit vom Netz trennen.

### POWER-Schalter und Betriebsanzeige

Der POWER-Schalter befindet sich links an der Gerätefront. Zum Einschalten drücken Sie den diesen Schalter (Ein-Position). Die Betriebsanzeige über dem Schalter beginnt zu blau werden und zeigt an, dass das Gerät eingeschaltet ist. Im Standby-Modus leuchtet die POWER-LED ist rot. Drücken Sie zum Ausschalten des T14 erneut den Netzschalter (Aus-Position).

Befindet sich der POWER-Schalter in der EIN-Position, kann der Vollverstärker über die Tasten ON und OFF auf der Fernbedienung in den normalen Betriebs- und den Standby-Modus geschaltet werden. Im Standby-Modus leuchtet die POWER-LED ist rot, das Display jedoch ist abgeschaltet.

### 12V-Trigger-Ein- und -Ausgang

Siehe Figure (Abb.) 4

Über diese mit IN gekennzeichnete Eingangsbuchse kann ein Kabel mit 3,5-mm-Steckern an jedem Ende von einem Rotel-Vorverstärker oder Surround-Prozessor zur Übertragung eines +12-Volt-Trigger-Signals zum Ein- und Ausschalten des Gerätes angeschlossen werden. Dieser Eingang akzeptiert Gleich- und Wechselspannungssignale von 3 bis 30 Volt.

Diese mit OUT gekennzeichnete 12V-TRIGGER-Buchse dient zum Anschluss eines weiteren Kabels mit 3,5-mm-Steckern an jedem Ende und wird genutzt, um das 12V-Trigger-Signal zu einer anderen Rotel-Komponente zu leiten. Jedes an der Eingangsbuchse anliegende 12V-Trigger-Signal wird zur Ausgangsbuchse weitergeleitet.

**HINWEIS:** Verwenden Sie andere Rotel Link-fähige Geräte dieser Serie, so nutzen Sie bitte die Rotel Link-Verbindung, um die Geräte zu aktivieren bzw. zu deaktivieren. Schließen Sie die Rotel Link- und die 12V TRIGGERKabel nicht gleichzeitig an: Die 12V TRIGGER-POWER ON/OFF-Features umgehen die Rotel Link-Features.

## Anschlussmöglichkeiten

Siehe Figure 3

Bevor Sie die folgenden Kapitel in dieser Bedienungsanleitung lesen, stellen Sie bitte sicher, dass alle Kabelverbindungen richtig hergestellt werden.

### WiFi-Antenne

Bitte verwenden Sie die mitgelieferte Wi-Fi-Antennen  zu verbinden an die Wi-Fi-Anschlüsse auf der Rückseite des Geräts. Dies ermöglicht die T14 mit dem Wi-Fi-Netzwerk zu verbinden. Um die Wi-Fi-Einstellungen konfigurieren, finden Sie in der Play-Fi Abschnitt.

### DAB-/UKW-Übertragung

Bitte nutzen Sie die beiliegende Innenantenne, um die DAB- und FM-Anschlüsse anzuschließen. Experimentieren Sie mit unterschiedlichen Positionen, um den Empfang zu optimieren.

### OUTPUT

Standard-Cinch-Buchsen stellen ein analoges Ausgangssignal vom T14 für die Eingänge eines Audio-Vorverstärkers, -Vollverstärkers oder Receivers zur Verfügung.

Wählen Sie hochwertige Audio-Verbindungskabel. Verbinden Sie den linken und rechten Ausgang des T14 mit den entsprechenden Eingängen am Vorverstärker oder einer anderen Komponente.

### Koaxialen Ausgang

Verwenden Sie einen externen D/A-Wandler oder einen anderen Digitalprozessor, benötigen Sie einen unverarbeiteten Digitaldatenstrom vom T14. Verwenden Sie ein Standard-75-Ohm-Koaxial-Digitalkabel und verbinden den Digitalausgang des T14 mit dem Digitaleingang am externen D/A-Wandler.

### USB-Anschluss

Diese Anschluss ist für den Dienst verwendet. Für weitere Informationen wenden Sie sich bitte an Ihren autorisierten Rotel Händler.

### RS232-Anschluss

Der T14 kann über den seriellen RS232-Anschluss zur Integration in ein Heimautomatisierungssystem gesteuert werden. Der RS232-Eingang an der Geräterückseite kann über ein Standard-DB9-Kabel (Stecker/Buchse) angeschlossen werden.

Weitere Informationen zu den Anschlussmöglichkeiten, der Software und den Betriebscodes erhalten Sie bei Ihrem autorisierten Rotel-Fachhändler.

### Rotel Link

Siehe Figure (Abb.) 4

Die 2 ROTEL LINK OUT-Anschlüsse können zu jedem Rotel-Produkt mit einem ROTEL LINK IN-Anschluss angeschlossen werden, mit Hilfe der Stereo-3,5-mm-Kabel geliefert.

Dadurch können die angeschlossenen Rotel-Komponenten miteinander kommunizieren und über die Rotel-App (steht im iTunes® Store zum Download bereit) gesteuert werden.

**HINWEIS:** Nur die dem Produkt beiliegenden Rotel Link-Kabel sind hierfür zu verwenden. Diese 3,5-mm-Kabel haben WEISSE Anschlussenden und sollten nicht mit den 12V-Trigger-Kabeln mit den SCHWARZEN Anschlussenden verwechselt werden.

## DTS Play-Fi®

Der T14 beinhaltet die DTS-Wiedergabe-Fi-Wireless-Streaming-Ökosystem mühelos HiFi-Grad Audio von Network Attached Storage-Geräte und mehrere Internet-basierte Audio-Streaming-Dienste zu streamen. Weitere Informationen zu den unterstützten Play-Fi-Dienste finden Sie auf der DTS-Play-Fi-Website unter <https://www.play-fi.com>.

### Play-Fi-Verbindung

Um die Play-Fi-fähigen Dienste nutzen, müssen Sie Folgendes tun:

#### Anschluss an T14

Sicherstellen, dass die Wi-Fi-Antennen installiert wurden und schalten Sie das Gerät T14. Die Wi-Fi-LED auf dem Bedienfeld T14 hinten schnell ein- und ausgeschaltet wird blinken, alle 0,5 Sekunden für 20 Sekunden. Danach sollte es langsam auf und ab, von hell leuchtenden zu dimmen und dann hell ändern wieder zu pulsieren. Dies bedeutet, dass die T14 ist bereit, Ihre Wi-Fi-Netzwerk zu verbinden.

Von der Geräte (Smartphones, Tablets, Computer), laden Sie die kostenlose Wiedergabe-Fi App von einem App-Store, wie Google Play Store, Amazon App-Markt, oder Apple App Store. Nach dem Download, starten und laufen die Play-Fi App auf Ihrem Geräten. Folgende nach den entsprechenden Schritten unten, abhängig von Ihrem Gerätetyp:

#### Für die iOS-Geräte:

1. Wählen Sie das Einstellungs-Menü auf Ihrem iOS-Gerät.
2. Wählen Sie die Wireless-LAN-Einstellungen-Menü und gewährleisten Wifi aktiviert ist.
3. Now, after about 90 seconds until you see the list of available Wi-Fi networks are refreshed and the T14 find engages Play-Fi device at the end of the list under the listed "NEW SET UP AIRPLAY Speaker" option.

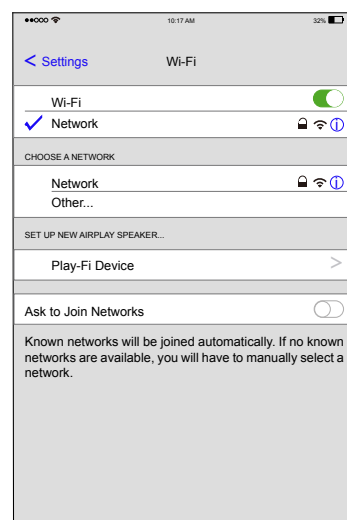

4. Wählen Sie das Play-Fi Gerät und bestätigen Sie mit dem aktuellen Wi-Fi-Netzwerk hinzuzufügen, indem Sie das gewünschte Netzwerk aufgelistet Auswahl und die Auswahl auf Weiter.

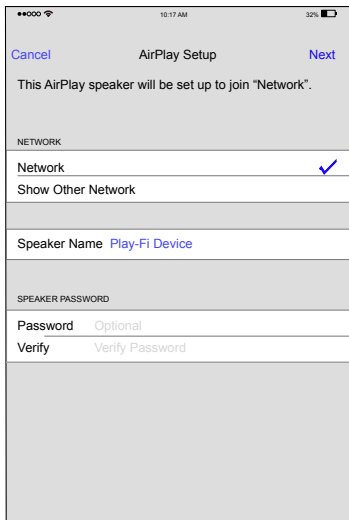

**HINWEIS:** Sie können auch die Play-Fi-Gerät umbenennen, indem Sie das Lautsprecher-Namen in diesem Menü zu ändern.

5. Warten Sie 60 bis 90 Sekunden für die Play-Fi-Gerät die Einstellungen zu konfigurieren und an das drahtlose Netzwerk anschließen. Wenn angeschlossen, hört die LED auf der Rückseite zu blinken und durchgehend blau sein. Im Display des T14 erscheint nun „Connected“.



6. Starten Sie die Play-Fi App, um zu bestätigen, ob irgendwelche Software-Updates erforderlich sind, und wählen Sie die gewünschte Audioquelle.
7. Sie sind verbunden! Von hier aus, fühlen sich frei, Musik zu genießen.

#### Für Android-Gerät:

1. Starten Sie die Wiedergabe-Fi App auf Ihrem Gerät.
2. Führen Sie die Play-Fi App, tippen Sie auf das "Zahnrad" Symbol in der oberen rechten Seite, dann tippen Sie auf "Weitere Einstellungen ..." > "Add Play-Fi-Gerät" > "Suchen" in Folge. Die App wird automatisch die T14 finden und fordert Sie einzurichten. Tippen Sie auf das "Set-Up" -Taste.
3. Wenn Ihr Wi-Fi-Netzwerk geschützt ist, geben Sie das Passwort ein. Die App wird die T14 mit dem Netzwerk verbinden.
4. Wenn angeschlossen, hört die LED auf der Rückseite zu blinken und durchgehend blau sein. Im Display des T14 erscheint nun „Connected“.

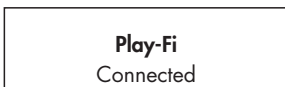

5. Sie sind verbunden! Von hier aus, können Sie Ihr Gerät mit den voreingestellten Namen zu benennen, Sie einen eigenen Namen zu erstellen oder diese überspringen und starten Sie einfach Musik zu genießen.

## Wiedergabe-Fi Audio-Streaming

Einmal richtig konfiguriert, können Sie Audio-Streaming mit dem T14 beginnen. Starten Sie die Wiedergabe-Fi App und wählen Sie das Gerät oder mehrere Geräte, die Sie steuern möchten. Wählen Sie dann eine Audio-Dienst Streaming-Audio zu beginnen.

Das Home-Menü des Play-Fi App zeigt die verfügbaren Quellenoptionen . Wählen Sie "Musik", um alle lokalen Musik zu sehen, oder wählen Sie aus einem der vielen großen Musikdienst aufgeführt. Weitere Informationen auf der Play-Fi App oder Steuerung von Wiedergabe-Fi-fähigen Geräten finden Sie unter <https://www.play-fi.com>.

## Zurücksetzen von Wireless-Konfiguration

So setzen Sie die Wi-Fi-Konfigurationseinstellungen auf dem T14, drücken und halten Sie die Play-Fi-Taste auf der Rückseite  für 8 Sekunden lang, bis "Set-Up" auf dem Display erscheint. Dadurch werden alle Wi-Fi-Konfigurationsoptionen , einschließlich angebracht drahtlosen Netzwerk und Verschlüsselungsschlüssel zu löschen, falls vorhanden, in dem T14 gespeichert.

**HINWEIS:** Dies löscht alle Konfigurationseinstellungen Wifi und erfordert im Anschluss an die Wi-Fi-Setup-Schritte wieder. Dies ist nützlich, wenn Sie die Wi-Fi-Netzwerkeinstellungen ändern oder neue Wireless-Netzwerk-Ausrüstung zu installieren.

## WPS-Aktivierung

Um die WPS-Funktion des T14 aktivieren, aktivieren Sie die WPS-Funktion auf Ihrem Wi-Fi-Router, indem Sie die vom Hersteller bereitgestellten Anweisungen. Dann drücken Play-Fi-Taste auf der Rückseite 3 Sekunden lang . Gelingt dies nicht wird die WPS-Prozess nach etwa 90 Sekunden zurück.

**HINWEIS:** Dies ist eine automatische Konfigurationsoption auf einigen drahtlosen Netzwerk-Equipment und sollten nur verwendet werden, wenn Sie mit diesem Prozess vertraut sind.

Spotify <sup>®</sup>



## So nutzt du Connect

Du brauchst Spotify Premium, um Connect nutzen zu können. Details findest du auf der Rückseite

1. Stell mit deinem neuen Gerät eine Verbindung zu demselben WLAN-Netzwerk her, mit dem auch dein Handy, Tablet oder PC verbunden ist (weitere Informationen findest du in der Gebrauchsanweisung).
2. Öffne die Spotify-App auf deinem Handy, Tablet oder PC und spiele einen Song ab.
3. Wenn du die App auf deinem Handy nutzt, tippe links unten im Bildschirm auf das Bild zum Song. Tablet- und PC-Benutzer fahren bitte mit Schritt 4 fort.
4. Tippe auf das Connect-Symbol .



- Wähle dein Gerät aus der Liste aus. Wenn es dir nicht angezeigt wird, stell sicher, dass es mit demselben WLAN-Netzwerk wie dein Handy, Tablet oder PC verbunden ist.

Fertig! Viel Spaß beim Musikhören!





## UKW-Rundfunk

Stellen Sie, bevor Sie sich FM-Radiosender anhören, sicher, dass die Antenne ordnungsgemäß an den ANTENNA FM-Anschluss  an der Geräterückseite angeschlossen ist.

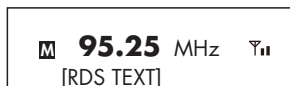



### Wiedergabe eines UKW-Radiosenders

- Drücken Sie die FM-Taste  . Im Display erscheint













- Nutzen Sie den PUSH SELECT-Knopf  an der Gerätefront oder die Pfeiltaste nach oben oder nach unten  auf der Fernbedienung, um die Frequenz des Radiosenders manuell Schritt für Schritt zu ändern.
- Um automatisch nach einem FM-Sender zu suchen, können Sie einen der folgenden Schritte unten wählen:
  - Drehen Sie den PUSH SELECT-Knopf  an der Gerätefront schnell.
  - Halten Sie die Pfeiltasten nach oben/nach unten  auf der Fernbedienung gedrückt.

### Speichern eines Radiosenders



Wird ein Radiosender gespielt, drücken Sie die Memory-Taste  . Anschließend drücken Sie zur Zuordnung der Speichernummer eine der Zifferntasten  . Im Display erscheint der gespeicherte Sender. Insgesamt können bis zu 30 UKW-Sender gespeichert werden.

### Wiedergabe eines gespeicherten Senders

Wird ein Sender gespielt, so können Sie folgendermaßen auf einen anderen, gespeicherten Sender schalten:

- Drücken Sie auf die Zifferntaste  , unter der der gewünschte Sender gespeichert ist.
- Drücken Sie die Taste PRESET +/-  auf der Fernbedienung, um die gespeicherte Nummer und damit den entsprechenden Sender aufzurufen. Drücken Sie zur Auswahl des gespeicherten Senders die Pfeiltaste nach oben oder nach unten  oder Sie die Taste PRESET +/-  auf der Fernbedienung oder drehen Sie den PUSH SELECT-Knopf  an der Gerätefront und drücken Sie anschließend den PUSH SELECT-Knopf  an der Gerätefront oder die ENT-Taste  auf der Fernbedienung. Drücken Sie erneut die FM-Taste  , um das Preset-Menü zu verlassen und in den Wiedergabemodus zu schalten.

### FM Settings-Menü

Drücken Sie die FM-Taste   und rufen Sie das FM Settings-Menü auf. Unter FM Setting gibt es drei Untermenüs:

- Scan Settings: Auswahl zwischen STRONG STATIONS ONLY (Nur starke Sender) und ALL STATIONS (Alle Sender).



#### FM SETUP





> Strong Stations Only\*  
All Stations

- Audio Settings: Sie können hier zwischen Stereo oder Forced Mono wählen.

#### FM SETUP

> Stereo or Mono\*  
Mono Only

- FM Preset: Alle 30 gespeicherten UKW-Sender werden angezeigt. Sie können durch Drücken den PUSH SELECT-Knopf  an der Gerätefront oder die ENT-Taste  auf der Fernbedienung auf den ausgewählten Sender schalten.

Möchten Sie die Einstellungen im FM Settings-Menü verändern, so nutzen Sie dazu den PUSH SELECT-Knopf  an der Gerätefront bzw. die Pfeiltaste nach oben oder nach unten  auf der Fernbedienung. Um eine Änderung durchzuführen, drücken Sie den PUSH SELECT-Knopf  an der Gerätefront oder die ENT-Taste  auf der Fernbedienung.

## RDS-Empfang

Dieses Rotel-Gerät ist mit RDS(Radio Data System)-Funktion ausgestattet. Bei diesem Übertragungssystem werden beim UKW-Empfang zusammen mit dem Radiosignal codierte Signale übertragen. Diese Signale werden vom im RDS-Empfänger enthaltenen RDS-Decoder decodiert und damit eine Reihe zusätzlicher Informationen zur Verfügung gestellt:

- Anzeige des Sendernamens (z. B. BBC1).
- Anzeige des Programminhalts des jeweiligen Senders (z. B. ROCK oder NEWS).
- Verkehrsfunk.
- eine Fließtextanzeige für Ankündigungen oder Informationen.
- Aktuelle Zeit und Datum.

RDS-Übertragungen gehören in vielen europäischen Märkten seit Jahren zum Standard. Es gibt eine große Anzahl von RDS-Sendern und die meisten Endgebraucher sind mit der Nutzung von RDS bestens vertraut.

**HINWEIS:** Die Nutzung der RDS-Funktionen ist nur dann möglich, wenn der Sender RDS-encodierte Signale aussendet. Somit funktioniert dies nur in Ländern, in denen RDS implementiert ist und Sender diese Datensignale übertragen.

### RDS-Taste

Über die RDS-Taste auf der Fernbedienung können Sie durch mehrmaliges Drücken nacheinander die folgenden Anzeigen aufrufen:

- Radio Text.
- den Namen des Senders.
- PTY oder den Inhaltstyp.
- Heutiges Datum und aktuelle Zeit.



## MONO-Taste

Mit der MONO-Taste auf der Fernbedienung schalten Sie im UKW-Modus von Stereo- auf Monoempfang um. Im Stereo-Modus hören Sie ein Stereo-Signal, wenn der Sender dies sendet und die Signalstärke groß genug ist.

**HINWEIS:** Möchten Sie den Empfang schwacher, weit entfernter Sender verbessern, so ist es sinnvoll, in den Mono-Modus zu schalten. Für einen guten Mono-Empfang ist eine geringere Signalstärke erforderlich als für einen sauberen Stereo-Empfang.

## DAB-Radio

**HINWEIS:** Stellen Sie sicher, dass im jeweiligen Gebiet Digital Audio Broadcast (DAB) empfangen werden kann.



Drücken Sie die DAB-Taste  an der Gerätefront oder auf der Fernbedienung .

Die DAB-Kanäle sind in Ensembles (auch als Multiplexe bekannt) kategorisiert. Jeder Multiplex bietet eine Reihe von Radioprogrammen und zusätzlichen Datendiensten. Er hat eine feste Gesamtkapazität, die aber flexibel unter den verschiedenen Programmen und Diensten aufgeteilt werden kann. Jedes Ensemble bzw. jeder Multiplex wird wie ein klassisches UKW-Radioprogramm in einem bestimmten Bereich ausgestrahlt, beispielsweise in einer Stadt oder vielleicht auch in einem ganzen Land. In einem Gebiet können dabei viele verschiedene Ensembles ausgestrahlt werden. Ein Ensemble bzw. Multiplex verwendet dabei aber immer nur eine einzige Frequenz und hat eine eindeutige Identifikationsnummer und einen Namen. Die DAB-Technologie ermöglicht neben der Übertragung von Audiodaten auch die von zusätzlichen Daten, z. B. von weiteren Audiokanälen, Text und in Zukunft auch die Übertragung von Bildern und Computerdaten.



### Wiedergabe eines DAB-Radiosenders

1. Drücken Sie die DAB-Taste  an der Gerätefront. Das Gerät beginnt nun, nach verfügbaren Sendern zu suchen. Nach dem Suchlauf erscheint folgendes Menü:

<p><b>Station List</b>          &gt; BBC 1          BBC 2</p>
---









2. Drücken Sie den PUSH SELECT-Knopf  an der Gerätefront oder die ENT-Taste  auf der Fernbedienung, um den Sender auszuwählen und die Wiedergabe zu starten.

### Speichern eines DAB-Radiosenders





Wird ein DAB-Sender gespielt, halten Sie die Memory-Taste  gedrückt. Anschließend drücken Sie zur Zuordnung der Speichernummer eine der Zifferntasten  . Insgesamt können bis zu 30 DAB-Sender gespeichert werden.









### Wiedergabe eines DAB-Radiosenders

Wird ein DAB-Sender gespielt, so können Sie folgendermaßen auf einen anderen, gespeicherten Sender schalten:



1. Drücken Sie auf die Zifferntaste  , unter der der gewünschte Sender gespeichert ist.
2. Drücken Sie die Taste PRESET +/-  auf der Fernbedienung, um die gespeicherte Nummer und damit den entsprechenden Sender aufzurufen. Drücken Sie zur Auswahl des gespeicherten Senders die Pfeiltaste nach oben oder nach unten  oder Sie die Taste PRESET +/-  auf der Fernbedienung oder drehen Sie den PUSH SELECT-Knopf  an der Gerätefront und drücken den PUSH SELECT-Knopf  an der Gerätefront oder Sie anschließend die ENT-Taste  auf der Fernbedienung.

### DAB Settings-Menü

Drücken Sie die DAB-Taste  an der Gerätefront oder auf der Fernbedienung  und rufen Sie das DAB Settings-Menü auf. Drücken Sie die Pfeiltaste nach oben oder nach unten  auf der Fernbedienung oder drehen Sie den PUSH SELECT-Knopf  an der Gerätefront, um die einzelnen Untermenüs anzuwählen.

- Station List: Anzeige der Senderliste.
- Local Scan: Sie können durch drücken den PUSH SELECT-Knopf  an der Gerätefront oder die ENT-Taste  auf der Fernbedienung einen begrenzten Scan starten (Steht nicht in allen Märkten zur Verfügung).
- Full Scan: Sie können durch drücken den PUSH SELECT-Knopf  an der Gerätefront oder die ENT-Taste  auf der Fernbedienung einen vollständigen Scan starten.
- Manual Tune: Drücken Sie den PUSH SELECT-Knopf  an der Gerätefront oder die ENT-Taste  auf der Fernbedienung und wählen Sie die Sender manuell über Sie den PUSH SELECT-Knopf  an der Gerätefront oder die Pfeiltaste nach oben oder nach unten auf der Fernbedienung.
- DRC (Dynamic Range Control): Es gibt drei Einstellmöglichkeiten für den Dynamikbereich: „High“, „Low“ und „Off“. Drücken Sie die ENT-Taste  auf der Fernbedienung und drehen Sie den PUSH SELECT-Knopf  an der Gerätefront oder nutzen Sie die Pfeiltaste nach oben oder nach unten auf der Fernbedienung zum Ändern.
- Station Order: Es gibt die drei Einstellmöglichkeiten: „Alphanumeric“, „Ensemble“ und „Valid“.
- Prune Station: Sie können zwischen „Yes“ oder „No“ wählen. Mithilfe der Prune-Funktion können Sie inaktive Sender oder solche, die nicht empfangen werden können, löschen.

**HINWEIS:** Über die Prune-Funktion werden nicht zur Verfügung stehende Sender aus der Station List und der DAB Preset List entfernt.

- DAB Preset: Anzeige aller 30 gespeicherten DAB/DAB+-Sender. Durch Drücken Sie den PUSH SELECT-Knopf  an der Gerätefront oder die ENT-Taste  auf der Fernbedienung können Sie den ausgewählten Sender einstellen.

## Weitere Tasten auf der Fernbedienung

### Setup-Menü

Um in das Setup-Menü zu gelangen, drücken Sie die MENU-Taste  auf der Fernbedienung. Im Display wird Folgendes angezeigt:

**SETUP**  
 > POWER OPTION  
 DISPLAY DIMMER

- **POWER OPTION:** Im NORMAL-Modus wird die Netzwerkverbindung unterbrochen, wenn sich das Gerät im STANDBY-Modus befindet. Entscheiden Sie sich für QUICK, bleibt die Netzwerkverbindung im STANDBY-Modus bestehen. Nutzen Sie den QUICK-Modus, um die Leistung auf Zeit zu reduzieren, die Netzwerk ermöglicht in Verbindung zu bleiben. „Normal“ ist die Werksvoreinstellung.

Gültige Einstellungen sind: Normal, Quick.

---

**HINWEIS:** Wenn der POWER OPTION konfiguriert Quick, die T14 wird zusätzliche Leistung im Standby-Modus.

---

- **DISPLAY DIMMER:** Dimmt die Helligkeit des Frontdisplays.
- **POWER LED DIMMER:** Dimmt die Helligkeit des POWER-Anzeige.

---

**HINWEIS:** Diese Einstellungen bleiben dauerhaft, also auch nach Ausschalten des T14 gespeichert.

---

- **Version:** Hier erscheint die derzeit genutzte Software-Version des Gerätes.
- **Exit:** Zum Verlassen des Setup-Menüs.

### DIM-Taste

Nur auf der Fernbedienung

Durch wiederholtes Drücken der DIM-Taste können Sie die Helligkeit des Displays verändern. Dies entspricht der DIMMER-Funktion im Menü.

---

**HINWEIS:** Die über die Taste  vorgenommenen Einstellung ist nur vorübergehend und werden nach dem Ausschalten des T14 nicht gespeichert.

---

## Bei Störungen

In Audiosystemen sind viele Schwierigkeiten auf falsches Anschließen oder falsches Einstellen der Bedienelemente zurückzuführen. Sollten Probleme auftreten, isolieren Sie bitte den betroffenen Bereich, prüfen die Einstellung der Bedienelemente, lokalisieren die Ursache der Störung und nehmen die notwendigen Veränderungen vor.

### Die Betriebsanzeige leuchtet nicht

Die Betriebsanzeige sollte leuchten, wenn das Gerät an eine Steckdose angeschlossen ist und eingeschaltet wurde. Tut sie das nicht, testen Sie die Steckdose mit einem anderen elektrischen Gerät, z. B. einer Lampe. Stellen Sie sicher, dass die Steckdose nicht von einem dazwischen sitzenden Schalter abgeschaltet wird.

### Das Netzwerk arbeitet nicht

Haben Sie Schwierigkeiten, das Gerät an Ihr drahtloses Netzwerk anzuschließen, prüfen Sie sorgfältig die Netzwerkeinstellungen. Die folgenden Schritte können bei der Lösung des Problems helfen:

1. Stellen Sie sicher, dass ein WLAN-Netzwerk funktioniert, d. h., dass der PC auf das Internet zugreifen kann, wenn er dasselbe Netzwerk benutzt.
2. Vergewissern Sie sich, dass die Firewall des Netzwerks nicht die Ausgangs-Ports blockiert.
3. Stellen sicher, dass das Gerät so platziert ist, dass der WLAN-Empfang funktioniert.

### Kein Ton

1. Prüfen Sie die Verbindungskabel zwischen dem Ausgang und den Vorverstärkereingängen. Stellen Sie sicher, dass diese ordnungsgemäß angeschlossen sind. Siehe Figure (Abb.) 3.
2. Die Qualität der von den Internetradiosendern wiedergegebenen Musik hängt von der Geschwindigkeit Ihrer Internetverbindung ab. Wenn Sie, dass Musik finden schneidet regelmäßig, überprüfen Sie die Signalstärke des WLAN-Netzwerks, betrachten Sie die Installation von WLAN-Repeater, oder wenden Ihrem Internet Service Provider oder autorisierten Fachhändler.
3. Vergewissern Sie sich, dass der ausgewählte Sender in diesem Moment tatsächlich arbeitet, da er in einer anderen Zeitzone liegen kann.

### DAB/DAB+ Preset Station kann nicht eingestellt werden

Einige Sender stehen manchmal nicht mehr zur Verfügung und werden in der Station List mit einem „?“ vor dem Sendernamen gekennzeichnet. Diese Sender können vom T14 nicht mehr empfangen werden. Die Senderspeicher funktionieren für diese Sender nicht mehr. Werden Sie aufgerufen, so zeigt das Display des T14 das DAB-Menü an. Nutzen Sie die PRUNE-Funktion im DAB-Menü, um diese Sender zu löschen. Dadurch werden diese Sender aus der Station List und der Preset List gelöscht.

## Technische Daten

### FM-Tuner

Nutzbare Empfindlichkeit	22,2 dBf
50-dB-Empfindlichkeitsschwelle	27,2 dBf (Mono)
Geräuschspannungsabstand <i>(bei 70 dBf)</i>	
MONO	65 dBf
STEREO	60 dBf
Harmonische Verzerrung <i>(bei 70 dBf)</i>	
MONO	0,2 %
STEREO	0,3 %
Frequenzgang	10 – 15.000 Hz, ± 3 dB
Stereokanaltrennung <i>(100 Hz/1 kHz)</i>	35 dB/30 dB
Ausgangspegel	1,4 V
Antenneneingang	75 Ohm (F-Anschluss)

### DAB-Tuner

Empfindlichkeit	- 80 dBm
Tuning-Bereich	Band III (174 – 240 MHz)
Audio-Datenrate	224 kBit/s (Max.)
Frequenzgang	20 – 20.000 Hz, ± 0,2 dB
Ausgangspegel <i>(analog) bei 0 dBFS</i>	2,1 V
Antenneneingang	75 Ohm (F-Anschluss)

### Sonstige Daten

Netzwerkverbindung	802.11 b/g/a/n Dual Band Druckknopf set-up (WPS)
Sicherheit	WEP, WPA/WPA2 WPA-PSK/WPA2-PSK
Leistungsaufnahme	16 Watt
Leistungsaufnahme im Standby-Modus BTU <i>(bei 5 Watt)</i>	< 0,5 Watt 55 BTU/h
Spannungsversorgung	
Europa:	230 V, 50 Hz
Abmessungen <i>(B x H x T)</i>	430 x 93 x 334 mm
Höhe der Gerätefront	80 mm
Nettogewicht	5,1 kg

For DTS patents, see <http://patents.dts.com>. Manufactured under license from DTS Licensing Limited. DTS, Play-Fi, the Symbol, and Play-Fi together in combination with the Symbol are trademarks of DTS, Inc. DTS and Play-Fi are registered trademarks of DTS, Inc. © DTS, Inc. All Rights Reserved.

Die hierin gemachten Angaben entsprechen dem Stand bei Drucklegung. Änderungen in Technik und Ausstattung vorbehalten.

Rotel und das Rotel HiFi-Logo sind eingetragene Warenzeichen von The Rotel Co, Ltd., Tokio, Japan.



**CAUTION**

RISK OF ELECTRIC SHOCK  
DO NOT OPEN



**WARNING : SHOCK HAZARD-DO NOT OPEN**  
**AVIS: RISQUE DE CHOC ÉLECTRIQUE-NE PAS OUVRIR**

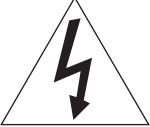

Este símbolo sirve para alertar al usuario sobre la presencia de tensiones peligrosas no aisladas en el interior del aparato susceptibles de constituir un riesgo de electrocución.

---



Este símbolo sirve para alertar al usuario sobre la presencia de instrucciones importantes relacionadas con el funcionamiento y el mantenimiento (servicio técnico) tanto en este manual como en la literatura que acompaña al producto.

**APPLICABLE FOR USA, CANADA OR WHERE APPROVED FOR THE USAGE**

**CAUTION:** TO PREVENT ELECTRIC SHOCK, MATCH WIDE BLADE OF PLUG TO WIDE SLOT. INSERT FULLY.

**ATTENTION:** POUR EVITER LES CHOCS ELECTRIQUES, INTRODUIRE LA LAME LA PLUS LARGE DE LA FICHE DANS LA BORNE CORRESPONDANTE DE LA PRISE ET POUSSER JUSQU'AU FOND.

**This Class B digital apparatus complies with Canadian ICES-003.**

---

**Cet appareil numérique de la classe B est conforme à la norme NMB-003 du Canada.**



Los productos Rotel están diseñados para satisfacer la normativa internacional en materia Restricción del Uso de Sustancias Peligrosas (RoHS) en equipos eléctricos y electrónicos y la eliminación de Residuos Procedentes de Equipos Eléctricos y Electrónicos (WEEE). El símbolo del carrito de la basura tachado indica la plena satisfacción de las citadas normativas y que los productos que lo incorporan deben ser reciclados o procesados debidamente en concordancia con las mismas.



Este símbolo significa que el aparato está doblemente aislado, por lo que no requiere ninguna conexión a tierra.

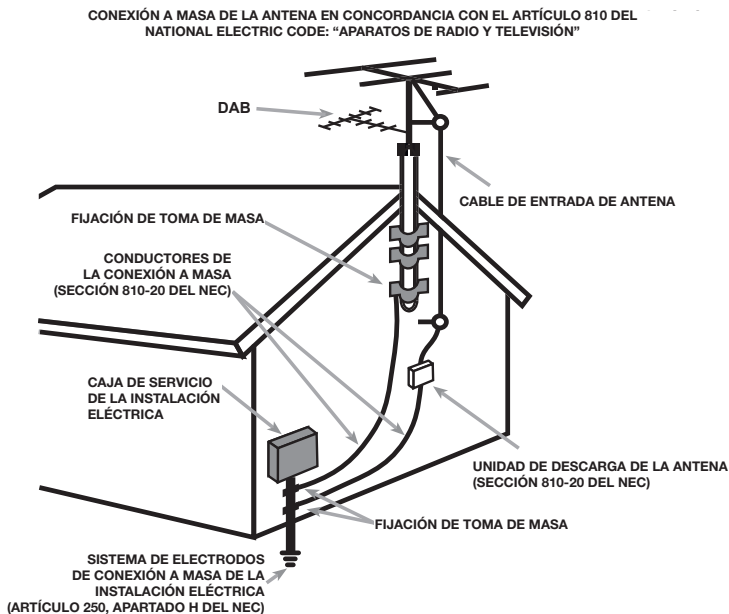

## Información Importante Relacionada con la Seguridad

**ADVERTENCIA:** No hay componentes manipulables por el usuario en el interior del aparato. Cualquier operación de mantenimiento debe ser llevada a cabo por personal cualificado.

**ADVERTENCIA:** Para reducir el riesgo de que se produzca un incendio o una descarga eléctrica, asegúrese de que el aparato no esté expuesto a goteos ni salpicaduras y que no se coloquen objetos que contengan líquidos —copas, vasos— encima suya. No permita que ningún objeto extraño penetre en el interior del aparato. Si el aparato está expuesto a la humedad o algún objeto extraño penetra en su interior, desconecte inmediatamente el cable de alimentación de la red eléctrica. En caso de que fuera necesario, envíe el aparato a un especialista cualificado para su inspección y posterior reparación.

Lea todas las instrucciones del presente manual.

Conserve este manual.

Tenga siempre en mente las advertencias.

Siga al pie de letra todas las instrucciones relacionadas con el funcionamiento del mismo.

No utilice este aparato cerca del agua.

Limpie el exterior del aparato únicamente con una gamuza seca o un aspirador.

No coloque nunca el aparato en una cama, un sofá, una alfombra o una superficie similar susceptible de bloquear las ranuras de ventilación. Si el aparato está ubicado en la estantería de una librería o un mueble, debe haber suficiente espacio a su alrededor y ventilación en el mueble para permitir una refrigeración adecuada.

Mantenga al aparato alejado de radiadores, estufas, cocinas o de cualquier otra instalación que produzca calor.

Una clavija polarizada incluye dos patillas, una de ellas más ancha que la otra. Una clavija con toma de tierra incluye dos patillas más una tercera para la conexión de masa. Esta configuración está pensada para su seguridad. No intente desactivar los terminales destinados a la conexión a tierra o polarización. Si la clavija suministrada no se adapta a su toma de corriente, le rogamos que consulte a un técnico especializado para que sustituya la toma obsoleta por una de última generación.

No coloque el cable de alimentación en lugares en que pueda ser aplastado, perforado, doblado en ángulos críticos, expuesto al calor o dañado de algún modo. Preste particular atención al punto de unión entre el cable y la toma de corriente y también a la ubicación de esta última en el panel posterior del aparato.

Utilice únicamente accesorios especificados por el fabricante.

Utilice el aparato únicamente con una carretilla, un soporte, un mueble o un sistema de estantes suficientemente fuerte como para sostener la unidad. Tenga cuidado cuando mueva el aparato junto con el mueble o pie que lo soporte ya que en caso de caída podría dañarle o dañarlo en el aparato.



El cable de alimentación debería desconectarse de la red eléctrica cuando el aparato no vaya a ser utilizado durante un largo período de tiempo (por ejemplo las vacaciones de verano).

Deje inmediatamente de utilizar el aparato y envíelo a un servicio técnico cualificado para su inspección/reparación si: El cable de alimentación o alguna clavija del mismo ha sido dañado; Han caído objetos o se ha derramado líquido en el interior del aparato; El aparato ha sido expuesto a la lluvia; El aparato muestra signos de funcionamiento inadecuado; El aparato ha sido golpeado o dañado de algún modo.

El aparato se debe utilizar en el clima no tropical.

**ADVERTENCIA:** El conector del cable de alimentación que figura en el panel trasero hace las veces de dispositivo de desconexión de la red eléctrica. En consecuencia, el aparato debe ubicarse en un área abierta que permita acceder fácilmente a dicho conector.

El aparato debe ser conectado únicamente a una fuente de alimentación del tipo y la tensión especificados en su panel posterior (230 V/50 Hz para la CE y 120 V/60 Hz para EE.UU.).

Conecte el aparato a la toma de corriente eléctrica únicamente a través del cable de alimentación suministrado de serie o un equivalente exacto del mismo. No modifique de ningún modo dicho cable. No utilice cables de extensión.

La clavija principal del cable de alimentación permite desconectar por completo el aparato. En consecuencia, para desconectar completamente el aparato de la red eléctrica la clavija principal del cable de alimentación debería ser retirada de la toma correspondiente y el aparato. Esta es la única manera de eliminar por completo la red eléctrica de la unidad.

Apague la unidad y deje que la unidad se enfríe antes de intentar mover para evitar lesiones.

Las pilas del mando a distancia no deberían exponerse a fuentes de calor excesivo, como por ejemplo luz solar, fuego o cosas por el estilo. Las baterías deben reciclarse o desecharse de acuerdo con las directrices estatales y locales.

## Nota Importante

La conexión RS232 del panel posterior debería ser manipulada únicamente por personal autorizado.

## Información Referente a la FCC

Este aparato ha sido debidamente probado y satisface los límites de funcionamiento correspondientes a un componente digital de Clase B especificados en el Apartado 15 de la Normativa FCC. Dichos límites han sido diseñados para proporcionar una protección razonable frente a interferencias en instalaciones domésticas. Este equipo genera y puede radiar energía de radiofrecuencia y en el caso de que no sea instalado y utilizado siguiendo las instrucciones suministradas por el fabricante, puede causar interferencias en comunicaciones de radio o televisión.

Sin embargo, no se garantiza que la citada interferencia no pueda tener lugar en una instalación particular. Si este aparato interfiere la recepción de programas de radio o televisión, lo que puede determinarse activándolo y desactivándolo, intente corregir la interferencia aplicando una o varias de las siguientes medidas:

- Reoriente o reubique la antena de recepción (TV, radio, etc.).
- Aumente la separación entre el aparato y el sintonizador del televisor.
- Conecte el aparato a un enchufe perteneciente a un circuito eléctrico diferente del que alimenta al receptor.
- Consulte a su detallista o a un técnico en radio /TV experimentado en caso de que necesite ayuda adicional.

## Precaución













Este dispositivo satisface el Apartado 15 de la Normativa FCC, estando sujeto a las siguientes condiciones: (1) Este dispositivo no debe provocar interferencias molestas y (2) este dispositivo debe aceptar cualquier interferencia que reciba, incluyendo aquellas susceptibles de influir negativamente en su funcionamiento.

**NOTA PARA INSTALADORES DE SISTEMAS DE TELEVISION POR CABLE (“CATV”):** Recuerde, a quien instale el sistema o la antena CATV, el Artículo 820-40 del NEC (“National Electric Code”), en el que suministran líneas de actuación para llevar a cabo una adecuada conexión a masa y, en concreto, se especifica que el cable utilizado para la misma deberá ser conectado al sistema de conexión a masa del edificio. Ver al respecto el diagrama de instalación.

**NOTA:** Este aparato ha sido debidamente probado y satisface los límites de funcionamiento correspondientes a un componente digital de Clase B especificados en el Apartado 15 de la Normativa FCC. Dichos límites han sido diseñados para proporcionar una protección razonable frente a interferencias en instalaciones domésticas. Este equipo genera y puede radiar energía de radiofrecuencia y en el caso de que no sea instalado y utilizado siguiendo las instrucciones suministradas por el fabricante, puede causar interferencias en comunicaciones de radio o televisión. No se garantiza que tal interferencia no pueda tener lugar en una instalación particular. Si este aparato interfiere la recepción de programas de radio o televisión, lo que puede determinarse activándolo y desactivándolo, intente corregir la interferencia aplicando una o varias de las siguientes medidas.

- Reoriente o reubique la antena de recepción.
- Aumente la separación entre el aparato y el sintonizador del televisor.
- Conecte el aparato a un enchufe perteneciente a un circuito eléctrico diferente.
- Consulte a su distribuidor autorizado de productos Rotel en caso de que tenga cualquier otra duda.

## Contenido

Figura 1: Controles y Conexiones	4
Figura 2: Mando a Distancia RR-T99	5
Figura 3: Las conexiones de las antenas y de salida de audio	6
Figura 4: Conexión del Rotel-Link y el Disparador de Señal de 12V	7
Notas Importantes	8
<b>Información Importante Relacionada con la Seguridad</b>	<b>37</b>
<b>Acerca de Rotel</b>	<b>38</b>
<b>Para Empezar</b>	<b>38</b>
Características Relevantes	38
Algunas Precauciones	39
Ubicación	39
<b>Alimentación y Control</b>	<b>39</b>
Entrada de Corriente Eléctrica Alterna 	39
Conmutador  e Indicador Luminoso  de Puesta en Marcha	39
Entrada y Salida para Señal de Disparo de 12 V 	39
<b>Repaso de las Conexiones</b>	<b>40</b>
Antena Wi-Fi 	40
Emisoras de Radio DAB/FM 	40
OUTPUT (SALIDA) 	40
Salida Coaxial 	40
Conexión USB 	40
Conector RS232 	40
Rotel Link 	40
<b>DTS Play-Fi</b> 	<b>40</b>
Conexión Play-Fi	40
Play-Fi Audio Streaming	41
Configuración inalámbrica puesta a cero	41
La activación WPS	41
<b>Spotify</b> 	<b>41</b>
<b>RADIO FM</b>	<b>42</b>
Reproducción de Emisoras de Radio FM	42
Guardar una emisora de radio en una preselección	42
Reproducción de una emisora de radio preseleccionada	42
Menú de Ajustes FM	42
<b>Recepción de Emisoras con RDS</b>	<b>42</b>
Botón RDS 	43
Botón MONO 	43
<b>RADIO DAB</b>	<b>43</b>
Reproducción de Emisoras de Radio DAB	43
Guardar una emisora DAB en una preselección	43
Reproducción de una emisora DAB preseleccionada	43
Menú de Ajustes DAB	43
<b>Botones Avanzados del Mando a Distancia</b>	<b>44</b>
<b>Problemas y Posibles Soluciones</b>	<b>44</b>
<b>Características Técnicas</b>	<b>45</b>

## Acerca de Rotel

Nuestra historia empezó hace más de 50 años. A lo largo de todas estas décadas, hemos recibido cientos de premios por nuestros productos y satisfecho centenares de miles de clientes que se toman muy en serio, al igual que usted, sus momentos de ocio.

Rotel fue fundada por una familia cuyo entusiasta interés por la música le condujo a diseñar y construir componentes de Alta Fidelidad sin ningún tipo de compromiso. Esta pasión ha permanecido inalterada durante todo este tiempo, hasta el punto de que el objetivo de los fundadores de la compañía -proporcionar productos de la máxima calidad a melómanos y audiófilos independientemente de cuales sean sus posibilidades económicas- es compartido por todos sus empleados.

Los ingenieros de Rotel trabajan como un equipo compacto, escuchando y llevando a cabo el ajuste fino de cada nuevo producto hasta que satisface de manera exacta los estándares de calidad musical para los que fue diseñado. Para lograrlo, disponen de la máxima libertad para escoger los mejores componentes allí donde se encuentren. Le sorprenderá agradablemente encontrar exquisitos condensadores procedentes del Reino Unido y Alemania o semiconductores de Japón o Estados Unidos, mientras que los transformadores de potencia toroidales son construidos en la propia factoría de Rotel.

Todos nosotros nos preocupamos por nuestro entorno. Y a medida que se producen y posteriormente desechan más y más aparatos electrónicos, para un fabricante resulta especialmente importante hacer todo lo que le sea posible para poner a punto productos que tengan un impacto negativo mínimo en los vertederos y las capas freáticas.

En Rotel estamos orgullosos de contribuir con nuestra parte. Hemos reducido el contenido en plomo de nuestros componentes electrónicos utilizando una soldadura RoHS especial. Nuestros ingenieros se esfuerzan continuamente por mejorar la eficiencia de las fuentes de alimentación sin comprometer la calidad. Así, en el modo de espera –“standby”- los productos Rotel utilizan una cantidad de energía mínima con el fin de satisfacer las exigencias globales en materia de Consumo de Energía en Standby.

La factoría de Rotel también aporta su granito de arena para cuidar el medio ambiente mediante la aplicación de mejoras constantes en los métodos de ensamblaje de los productos con el fin de conseguir unos procesos de fabricación más limpios y “verdes”.

Le agradecemos que haya adquirido este producto y esperamos que le permita disfrutar de su música y sus películas favoritas durante largos años.

## Para Empezar

Gracias por haber adquirido este Sintonizador Rotel. Instalado en un sistema de reproducción musical o audiovisual de alta calidad, el T14 le proporcionará años y años de disfrute musical.

### Características Relevantes

- Transmisión de audio inalámbrica a través de los Play-Fi / Spotify. Aplicaciones de soporte de archivos de música almacenados localmente y servicios de música en streaming populares.
- Acceso a emisiones radiofónicas en FM y DAB/DAB+.



- 30 Preselecciones para memorizar sus emisoras favoritas de DAB/DAB+ y FM.
- Compatible RDS ("Radio Data System"/"Sistema de Datos Radiofónicos").

## Algunas Precauciones

**ADVERTENCIA:** Para evitar que se puedan producir daños en su equipo, desconecte TODOS los componentes del mismo cuando conecte o desconecte las cajas acústicas o cualquier otro elemento del mismo. No vuelva a poner en marcha el equipo hasta que esté seguro de que todas las conexiones hayan sido correctamente ejecutadas.

Le rogamos que lea cuidadosamente el presente manual de instrucciones. Además de las instrucciones básicas de instalación y puesta a punto del T14, incluye información de gran valor sobre las diferentes configuraciones que permite el aparato, así como información general que le ayudará a optimizar las prestaciones de su sistema. Le rogamos que contacte con su distribuidor Rotel autorizado para cualquier duda o consulta que se le pueda plantear. No le quepa la menor duda de que todos sus comentarios y observaciones serán tenidos en cuenta.

Guarde el embalaje del T14 y todo el material en él contenido para un posible uso futuro del mismo. El embalaje o transporte del T14 en condiciones diferentes de las originales puede provocar serios daños en el aparato e invalidará la garantía.

Rellene y envíe –en caso de que esté incluida en la caja del embalaje- la tarjeta de garantía suministrada junto con el amplificador. Asimismo, asegúrese de mantener en su poder la factura de compra puesto que es la mejor manera de que usted se acuerde de la fecha de compra, un dato esencial en caso de que necesitara asistencia técnica durante el período de garantía.

## Ubicación

Coloque el T14 sobre una superficie sólida y nivelada que esté alejada de la luz solar, el calor, la humedad y las vibraciones.

## Alimentación y Control



### Entrada de Corriente Eléctrica Alterna

Su T14 está configurado en fábrica para que trabaje con la tensión de red correcta que corresponda al país en el que ha sido comprado (120 V/60 Hz para EE.UU. ó 230 V/50 Hz para Europa). Dicha configuración está indicada en un receso del panel posterior del aparato.

**NOTA:** En el caso de que tuviese que desplazar su amplificador a otro país, es posible reconfigurarlo para que pueda trabajar con tensiones de red diferentes de la establecida en fábrica. No intente llevar a cabo esta conversión por su cuenta. El acceso al interior del aparato le expone a tensiones eléctricas peligrosas. Para cualquier información al respecto, le rogamos que contacte con personal cualificado o llame al departamento de asistencia técnica postventa de Rotel.

**NOTA:** Algunos productos están destinados a ser vendidos en más de un país, por lo que se suministran de serie con más de un cable de alimentación. En consecuencia, le rogamos que utilice únicamente el cable apropiado para su país/región.

El T14 debería ser conectado directamente a una toma de corriente eléctrica mural polarizada de 2 clavijas o a una toma de corriente eléctrica conmutada de otro componente de su equipo de audio. No utilice ningún tipo de cable de extensión.

Asegúrese de que el CONMUTADOR DE PUESTA EN MARCHA  del panel frontal del T14 esté desconectado (en la posición "hacia fuera"). A continuación, conecte uno de los extremos del cable de alimentación suministrado de serie al receptáculo Power Connector  del panel posterior del aparato. Conecte el otro extremo a una toma de corriente eléctrica alterna adecuada.

Si va a estar fuera de su casa durante un largo período de tiempo -por ejemplo las vacaciones de verano- le recomendamos, como precaución básica, que desconecte su amplificador (así como el resto de componentes de audio y vídeo de su equipo) de la red eléctrica.

### Conmutador e Indicador Luminoso de Puesta en Marcha

El conmutador de puesta en marcha está ubicado en la parte izquierda del panel frontal. Para activar el aparato pulse el conmutador hacia dentro. El indicador luminoso situado encima del conmutador se vuelve azul, indicando que el aparato está listo para funcionar al cien por cien. Espera (Standby), el indicador luminoso de puesta en marcha es rojo. Para desactivar el aparato, pulse de nuevo el botón para que regrese a su posición "hacia fuera".

Cuando el conmutador de puesta en marcha esté en la posición ON, los botones ON y OFF del mando a distancia pueden utilizarse para activar el T14. En el modo de Espera (Standby), el indicador luminoso de puesta en marcha es rojo pero el visualizador de funciones es apagado.

### Entrada y Salida para Señal de Disparo de 12V

Ver Figura 4

La toma designada por IN sirve para conectar un cable terminado en una clavija de 3'5 mm que transporta una señal de disparo de 12 voltios continuos procedente de un preamplificador o procesador de sonido envolvente con el fin de activar y desactivar el aparato. Esta entrada acepta cualquier señal de control (corriente alterna o continua) de valor comprendido entre 3 y 30 voltios. Utilice un cable monofónico equipado con mini-clavijas de 3'5 mm en ambos extremos.

Por su parte, la toma designada por OUT sirve para conectar otro cable con clavija de 3'5 mm a fin de suministrar una señal de disparo de 12V a otros componentes. Cualquier señal de disparo de 12V presente en la toma IN será enviada a la toma OUT.

**NOTA:** Si usted va a utilizar otros componentes conectados vía Rotel Link, le rogamos que utilice dicha conexión para activarlos/desactivarlos. No conecte simultáneamente los cables Rotel Link y los de señal de disparo de 12V ya que las funciones de puesta en marcha/desconexión de estos últimos bloquearán las funcionalidades del Rotel Link.

## Repaso de las Conexiones

Ver figura 3.

Antes de proseguir con otras secciones del manual, le rogamos que se asegure de que todas las conexiones por cable han sido realizadas correctamente.

### Antena Wi-Fi

Por favor, utilice las antenas Wi-Fi  suministrados para conectar a los conectores de conexión Wi-Fi en el panel posterior. Esto permite que el T14 para conectarse a la red Wi-Fi. Para establecer la configuración Wi-Fi, consulte la sección Play-Fi.

### Emisoras de Radio DAB/FM

Utilice la antena interior suministrada de serie para unirla a los conectores DAB y FM del panel posterior. Experimente con varias posiciones para maximizar la recepción.

### OUTPUT (SALIDA)

Un juego de conectores RCA estándar permiten enviar una señal de salida analógica desde el T14 a las correspondientes entradas de un preamplificador, amplificador integrado o receptor de audio.

Seleccione cables de interconexión de alta calidad. Conecte el canal de salida izquierdo del T14 a la correspondiente entrada de fuente del canal izquierdo del preamplificador u otro componente y repita la operación con el canal derecho.

### Salida Coaxial

Si está utilizando un convertidor D/A externo u otro procesador digital, necesitará disponer de una señal de datos digitales no procesada (es decir que no haya pasado por los circuitos de conversión D/A del aparato) procedente del T14. Con ayuda de un cable digital coaxial estándar de 75 ohmios, conecte la salida digital del T14 al conector digital de entrada correspondiente del convertidor D/A externo.

### Conexión USB

Esta conexión se utiliza para el servicio. Para obtener más información, póngase en contacto con su distribuidor autorizado de productos Rotel.

### Conector RS232

El T14 puede ser controlado vía RS232 para su integración en sistemas de domótica. La entrada RS232 acepta un cable DB-9 Macho-Hembra estándar.

Para más información sobre las conexiones, el software de gestión y los códigos de funcionamiento para el control por ordenador del T14, le rogamos que contacte con su distribuidor de productos Rotel autorizado.

### Rotel Link

Ver figura 4.

Los conectores 2 ROTEL salida de enlace se pueden utilizar para conectarse a cualquier producto Rotel con un enlace ROTEL IN, utilizando los cables de 3,5 mm estéreo suministrado.

Estas conexiones permiten a los componentes Rotel conectados comunicarse entre sí y ser controlados por la Rotel App (disponible para su descarga en la tienda de iTunes®).

**NOTA:** Deberían utilizarse únicamente los cables Rotel Link suministrados con el producto. Estos cables de 3'5 mm están terminados con conectores BLANCOS y no deberían confundirse con los correspondientes a los de Señal de Disparo de 12 V, que están terminados con conectores NEGROS.

## DTS Play-Fi®

El T14 incluye el DTS Play-Fi ecosistema de transmisión inalámbrica para transmitir sin esfuerzo de audio de alta fidelidad de grado de los dispositivos de almacenamiento en red y múltiples basados en servicios de streaming de audio de Internet. Para obtener más información sobre los servicios de Play-Fi compatibles, visite el sitio web de la reproducción de DTS-Fi en <https://www.play-fi.com>.

### Conexión Play-Fi

Para utilizar los Play-Fi servicios habilitados tendrá que hacer lo siguiente:

#### Conexión a T14

Asegurar las antenas Wi-Fi se han instalado y encendido de la unidad T14. El Wi-Fi LED en el panel posterior de T14 parpadeará rápidamente dentro y fuera, cada 0,5 segundos durante 20 segundos. Después de lo cual se debe cambiar a pulsante lentamente dentro y fuera, brillando de brillante a oscuro y brillante de nuevo. Esto significa que el T14 está listo para conectarse a la red Wi-Fi.

A partir de sus dispositivos (teléfonos, tabletas, ordenadores), descargar el Play-Fi App gratuita de una tienda de aplicaciones, tales como la tienda de Google Play, mercado de aplicaciones de Amazon, o tienda de aplicaciones de Apple. Después de la descarga, poner en marcha y ejecutar la aplicación Play-Fi en los dispositivos, siguiendo los pasos pertinentes a continuación, en función de su tipo de dispositivo:

#### Para los dispositivos IOS:

1. Ir al menú de configuración de su dispositivo iOS.
2. Seleccione el menú de configuración de Wi-Fi y asegurar Wifi está habilitado.
3. Espere hasta 90 segundos para la lista de redes Wi-Fi disponibles para ser refrescado y encontrar el T14 dispositivo activado Play-Fi que aparece al final de la lista en la opción "Configurar nuevo AIRPLAY ALTAVOZ".

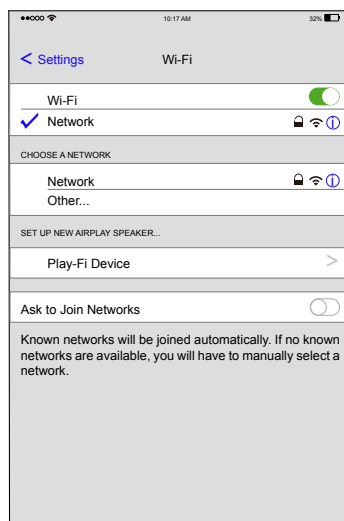



4. Seleccione el nuevo dispositivo de Play-Fi y confirmar para conectar a la corriente de red Wi-Fi mediante la elección de la red que desee y seleccionar Siguiente.

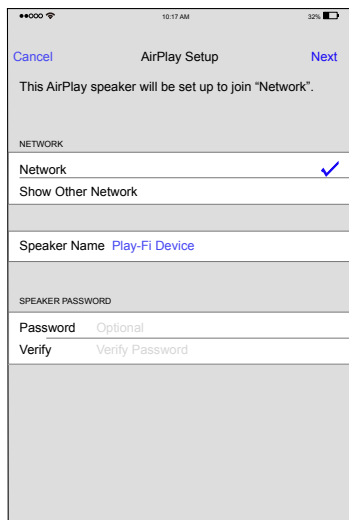

**NOTA:** También puede cambiar el nombre del dispositivo de Play-Fi por cambiando el nombre del orador en este menú.

5. Espere durante 60-90 segundos para que el dispositivo de Play-Fi para configurar los ajustes y conecte a la red inalámbrica. Una vez conectado, el LED del panel trasero deja de parpadear y ser de color azul. La pantalla T14 con show "Connected (Conectado)".



6. Lanzamiento la Play-Fi App para confirmar si se necesitan actualizaciones de software y seleccionar la fuente de audio deseada.
7. Que esté conectado! A partir de aquí, no dude en disfrutar de la música.

#### Para el dispositivo Android:

1. Inicia la aplicación Play-Fi en su dispositivo.
2. Ejecutar el Play-Fi App, pulse sobre el icono de "engranaje" en la parte superior derecha, a continuación, toque "Más configuraciones ..."> "Añadir Play-Fi del dispositivo"> "Buscar" en secuencia. La App encuentra automáticamente el T14 y le pedirá que lo configure. Pulse en el botón "set-up".
3. Si la red Wi-Fi está protegida, introduzca la contraseña. La aplicación se conecte el T14 a la red.
4. Una vez conectado, el LED del panel trasero deja de parpadear y ser de color azul. La pantalla T14 con show "Conncted (Conectado)".



5. Que esté conectado! A partir de aquí, no dude en cambiar el nombre del dispositivo con los nombres predefinidos, crear su propio nombre de encargo, o saltarse este y acaba de empezar a disfrutar de la música.

## Play-Fi Audio Streaming

Una vez configurado correctamente, puede comenzar el streaming de audio a la T14. Poner en marcha los Play-Fi App y seleccione el dispositivo o múltiples dispositivos que desea controlar. A continuación, seleccione un servicio de audio para iniciar la transmisión de audio.

El menú de Inicio del Juego-Fi App muestra de las fuentes disponibles. Seleccione "Music" para ver toda su música local, o seleccione uno de los muchos gran servicio de música en la lista. Para obtener más información sobre la aplicación Play-Fi o el control de Play-Fi activado los dispositivos, por favor visite <https://www.play-fi.com>.

## Configuración inalámbrica puesta a cero

Para restablecer los valores de configuración de Wi-Fi en el T14, pulse y mantenga pulsado el botón de Play-Fi en el panel trasera **[2]** para 8 segundos hasta que aparezca "Set-Up" aparece en la pantalla. Esto borrará todas las opciones de configuración de Wi-Fi, incluyendo la red inalámbrica y la clave de cifrado se adjunta, en su caso, almacenado en el T14.

**NOTA:** Esto borra todos los valores de configuración de Wi-Fi y requiere seguir los pasos de configuración Wi-Fi de nuevo. Esto es útil si cambia la configuración de red Wi-Fi o instalar nuevos equipos de red inalámbrica.

## La activación WPS

Para activar la función WPS del T14, activar la función WPS en el router Wi-Fi, siguiendo las instrucciones proporcionadas por el fabricante. A continuación, pulse el botón de Play-Fi en el panel posterior durante 3 segundos. Si no tiene éxito el proceso de WPS se restablecerá después de unos 90 segundos.

**NOTA:** Esta es una opción de configuración automática disponible en algunos equipos de red inalámbrica y sólo debe utilizarse si usted está familiarizado con este proceso.

Spotify®



## Cómo se usa Connect.

Para usar Connect necesitas Spotify Premium (ver detalles en la otra cara).



1. Añade tu dispositivo nuevo a la misma red Wi-Fi que tu teléfono, tablet u ordenador (consulta las instrucciones del producto).
2. Abre la app de Spotify en el teléfono, tablet u ordenador y dale a reproducir la canción que quieras.
3. Si usas la app en un teléfono, toca en la imagen de la canción, en la esquina inferior izquierda de la pantalla. Para tablet u ordenador, pasa al paso 4.
4. Toca en el icono de Connect .
5. Selecciona tu dispositivo en la lista. Si no aparece, comprueba que tenga conexión a la misma red Wi-Fi que el teléfono, tablet u ordenador.

¡Todo listo! ¡Que disfrutes con la música!





## RADIO FM

Antes de escuchar una emisora de radio FM, asegúrese de haber conectado adecuadamente la antena correspondiente.

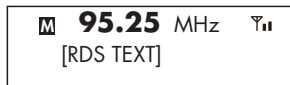

### Reproducción de Emisoras de Radio FM

1. Seleccione el botón FM en los botones correspondientes a las diferentes fuentes ("source")  . El visualizador de funciones mostrará:







2. Gire el botón PUSH SELECT  del panel frontal o utilice las teclas ARRIBA/ABAJO  del mando a distancia para cambiar la frecuencia de la emisora de radio. Cada vez que gire el botón PUSH SELECT  del panel frontal o utilice las teclas ARRIBA/ABAJO  del mando a distancia, la frecuencia cambiará un paso.

3. Para buscar automáticamente una emisora de radio, puede optar por cualquiera de los pasos que figuran a continuación:









- Gire rápidamente hacia a arriba o hacia abajo el botón PESH SELRECT  del panel frontal.
- Pulse y mantenga pulsadas las teclas ARRIBA/ABAJO  del mando a distancia.

### Guardar una emisora de radio en una preselección



Mientras se esté reproduciendo una emisora de FM, pulse el botón de memorización   y a continuación pulse el número de preselección que desee asignarle con los botones del teclado numérico  . El visualizador de funciones mostrará la preselección guardada. Pueden memorizarse hasta 30 emisoras de radio FM preseleccionadas.

### Reproducción de una emisora de radio preseleccionada

Mientras se está reproduciendo una emisora de radio, usted puede cambiar a otra a través de uno de los dos procesos que se reseñan a continuación:

1. En el teclado numérico  , pulse el número de preselección de la emisora deseada.
2. Pulse la tecla PRESET +/-  del mando a distancia para invocar números de preselección y sus correspondientes emisoras. También puede pulsar las teclas ARRIBA/ABAJO  o la tecla PRESET +/-  del mando a distancia o gire el botón PESH SELRECT  del panel frontal para elegir la emisora deseada pulsando el botón PESH SELRECT  del panel frontal o la tecla ENT  del mando a distancia para seleccionar. Pulse de nuevo el botón FM  para salir del menú de preselecciones y regresar al estado de reproducción.

### Menú de Ajustes FM



Pulse el botón FM   y diríjase al Menú de Ajustes FM. En el mismo encontrará los 3 siguientes submenús:





1. "Scan Settings" ("Ajustes de Exploración"): Selecciona entre ALL STATIONS ("TODAS LAS EMISORAS") y "STRONG STATIONS ONLY" ("Sólo las Emisoras Más Intensas").



2. "Audio Settings" ("Ajustes de Audio"): Permite seleccionar entre "Stereo" ("Estéreo") y "Forced Mono" ("Mono Forzado").



3. FM Preset ("Emisoras de FM Preseleccionadas"): Muestra las 30 emisoras de FM preseleccionadas y permite, mediante la pulsación del botón PESH SELRECT  del panel frontal o la tecla ENT  del mando a distancia, sintonizar la que se haya seleccionado.

Para realizar cambios en el Menú de Ajustes FM, gire el PESH SELRECT  del panel frontal o utilice las teclas ARRIBA/ABAJO  del mando a distancia. Para efectuar un cambio, pulse el botón PESH SELRECT  del panel frontal o la tecla ENT  del mando a distancia.

## Recepción de Emisoras con RDS

El Rotel T14 está equipado con la función RDS ("Radio Data System"/"Sistema de Datos Radiofónicos"). El RDS proporciona funcionalidad adicional a la recepción de radio en FM mediante la transmisión de información codificada junto con la señal de radio. Esta señal es decodificada por un receptor RDS y puede proporcionar una extensa gama de prestaciones entre las que se incluyen las siguientes:

1. Una visualización del nombre de identificación de la emisora (por ejemplo BBC1).
2. Una visualización del contenido de la programación de la emisora (por ejemplo ROCK o NOTICIAS).
3. Información sobre el estado del tráfico.
4. Una visualización de texto relacionado con información o anuncios que se desplaza a lo largo de la pantalla.
5. Información sobre la fecha y la hora.

La radiodifusión con RDS está ampliamente disponible en muchos países europeos desde hace bastantes años. Hay un gran número de emisoras que operan con dicho sistema, por lo que la inmensa mayoría de usuarios se familiarizará rápidamente con su funcionamiento y posibilidades.

**NOTA:** Las funciones RDS dependen por completo de que la emisora que envíe las pertinentes señales adecuadamente codificadas. En consecuencia, solamente estarán disponibles en mercados en los que el RDS esté ya implementado y en los que las emisoras de radio difundan estas señales de datos.

### Botón RDS

El botón RDS del mando a distancia permite saltar a través de las diferentes visualizaciones disponibles. Púselo para saltar entre las siguientes visualizaciones:

1. Radio Texto.
2. Nombre de la emisora.
3. PTY o tipo de contenido.
4. Fecha y hora actuales.

### Botón MONO

El botón MONO del mando a distancia cambia el modo de recepción en FM de estereofónico a monofónico. En el modo estereofónico, se oirá una señal estereofónica siempre y cuando la emisora correspondiente la emita y su intensidad sea la suficiente.

**NOTA:** La conmutación de estéreo a mono puede ser una manera útil de mejorar la recepción de señales FM distantes o débiles ya que se necesita menos intensidad de señal para una recepción limpia en mono que en estéreo.

## RADIO DAB

**NOTA:** Asegúrese de que su zona de residencia pueda recibir señales DAB ("Digital Audio Broadcasting").

Pulse el botón DAB  del panel frontal o la tecla  del mando a distancia.

Los canales DAB están organizados en conjuntos, también conocidos como "multiplex". Cada multiplex proporciona numerosas emisoras y cada servicio contiene un servicio primario que a su vez puede contener servicios secundarios. La tecnología DAB permite a las emisoras transmitir datos originales junto con la señal de audio, pudiéndose incluir entre ellos otros canales de audio, texto e incluso –en el futuro– imágenes y datos informáticos.

### Reproducción de Emisoras de Radio DAB



1. Seleccione el botón DAB  del panel frontal para que el aparato inicie la búsqueda de emisoras disponibles. Una vez finalizada la exploración, usted verá el siguiente menú:

**Station List**  
 > BBC 1  
 BBC 2

2. Pulse el botón PESH SELRECT  del panel frontal o la tecla ENT  del mando a distancia para seleccionar la emisora e iniciar la reproducción.









### Guardar una emisora DAB en una preselección

Mientras se esté reproduciendo una emisora DAB, mantenga pulsado el botón de memorización  y a continuación pulse el número de preselección



que desee asignarle con los botones del teclado numérico  . El T14 puede memorizar hasta 30 emisoras DAB preseleccionadas.











### Reproducción de una emisora DAB preseleccionada

Mientras se esté reproduciendo una emisora DAB, usted dispone de dos maneras para conmutar a una emisora preseleccionada.



1. Desde el teclado numérico  , pulse el número de preselección de la emisora deseada.
2. Pulse la tecla PRESET +/-  del mando a distancia para invocar números de preselección y sus correspondientes emisoras. Pulse las teclas ARRIBA/ABAJO  o la tecla PRESET +/-  del mando a distancia o gire el botón PESH SELRECT  del panel frontal para elegir la emisora deseada y a continuación pulse el botón PESH SELRECT  del panel frontal o la tecla ENT  del mando a distancia para seleccionar.

### Menú de Ajustes DAB

Pulse DAB  en el panel frontal o  en el mando a distancia para conmutar al Menú de Ajustes DAB. Para acceder a cada uno de los submenús disponibles, gire el botón del panel frontal o utilice las teclas ARRIBA/ABAJO del mando a distancia.

- Station List ("Lista de Emisoras"): Muestra la lista de emisoras.
- Local Scan ("Exploración Local"): Inicia una exploración limitada de emisoras disponibles pulsando el botón PESH SELRECT  del panel frontal o la tecla ENT  del mando a distancia (No disponible en todos los mercados).
- Full Scan ("Exploración Completa"): Inicia una exploración completa pulsando el botón PESH SELRECT  del panel frontal o la tecla ENT  del mando a distancia.
- Manual Tune ("Sintonización Manual"): Pulse la tecla ENT  del mando a distancia y seleccione emisoras manualmente girando el PESH SELRECT  del panel frontal o utilizando las teclas ARRIBA/ABAJO  del mando a distancia.
- DRC ("Dynamic Range Control"/"Control de la Gama Dinámica"): Seleccione entre "Off" ("Apagado"), "High" ("Alto") y "Low" ("Bajo"). Para cambiar, pulse la tecla ENT  del mando a distancia y gire el PESH SELRECT  del panel frontal o utilice las teclas ARRIBA/ABAJO  del mando a distancia.
- Station Order ("Orden de las Emisoras"): Permite las opciones "Alphanumeric" ("Alfanumérico"), "Ensemble" ("Conjunto") y "Valid" ("Válido").
- Prune Station ("Supresión de Emisoras"): Seleccione entre "Yes" y "No". El ajuste Prune le permite eliminar emisoras que no están activas o no pueden ser recibidas.

**NOTA:** La opción Prune suprimirá emisoras no disponibles tanto de la "Station List" como de la "DAB Preset List".

- DAB Preset ("Preselecciones DAB"): Muestra todas (30 en total) las emisoras DAB/DAB+ preseleccionadas y permite sintonizar cada una de ellas pulsando el botón PESH SELRECT  del panel frontal o la tecla ENT  del mando a distancia.

## Botones Avanzados del Mando a Distancia

### Menú de Configuración

Para entrar en el menú de configuración, pulse el botón MENU ⓘ del mando a distancia y aparecerá la siguiente visualización:



- **POWER OPTION** (“OPCIÓN DE PUESTA EN MARCHA”): En el modo NORMAL, la conexión a redes se DESACTIVA cuando el aparato está en STANDBY, lo que hace que se reduzca el consumo de energía en dicho modo. El ajuste QUICK hace que durante el modo STANDBY la conexión a redes permanezca activa. Utilice el modo QUICK para reducir el tiempo de encendido que permite la red para mantenerse en contacto. El ajuste por defecto (ajuste de fábrica) es “Normal”.

Los ajustes disponibles son Normal, Quick.

---

**NOTA:** Cuando el POWER OPTION está configurado para Quick, la T14 consumirá energía adicional en el Modo de Espera.

---

- **DISPLAY DIMMER** (“ATENUAR DEL VISUALIZADOR”): Cambia el nivel de brillo del visualizador de funciones.
- **POWER LED DIMMER** (“ATENUAR DEL INDICADOR LUMINOSO”): Cambia el nivel de brillo del indicador luminoso de funciones.

---

**NOTA:** Estos ajustes se guarda permanentemente incluso una vez que el T14 ha sido desactivado.

---

- **Version** (“Versión”): Muestra la versión del software de gestión cargado en el aparato.
- **Exit:** Permite salir del menú de configuración.

### Botón DIM ⓘ

Sólo desde el Mando a Distancia.

Pulse el botón DIM para cambiar de manera secuencial el brillo del visualizador de funciones.

---

**NOTA:** El ajuste realizado con los botones ⓘ sólo es temporal y por lo tanto no se guarda cuando el aparato es desactivado.

---

## Problemas y Posibles Soluciones

La mayoría de dificultades que suelen producirse en los sistemas de audio son el resultado de conexiones realizadas incorrectamente o ajustes inapropiados. En caso de que usted se encuentre con algún problema, aísle en primer lugar el área afectada, compruebe los ajustes realizados, determine la causa del fallo y haga los cambios necesarios. Si se ve incapaz de hacer funcionar de nuevo el T14, considere las sugerencias que le damos para las siguientes condiciones:

### El Indicador Luminoso de Puesta en Marcha No Se Activa

El indicador luminoso de puesta en marcha debería activarse en el momento de conectar el T14 a una toma de corriente eléctrica alterna. Si no es así, compruebe dicha toma con otro dispositivo eléctrico, como por ejemplo una bombilla, y asegúrese de que la misma no esté controlada por un conmutador situado en su posición off.

### La Conexión a Redes No Funciona

Si tiene problemas para conectar el T14 a su red inalámbrica, compruebe cuidadosamente la configuración de la misma. Es posible que los pasos siguientes le ayuden a resolver el problema:

1. Confirme que dispone de una red Wi-Fi. Compruebe que otros ordenadores pueden acceder a Internet utilizando la misma red.
2. Compruebe que el cortafuegos de su red no esté bloqueando ningún puerto de salida.
3. Asegúrese de que la ubicación de su T14 le permite recibir la señal correspondiente.

### No Hay Sonido

1. Compruebe los cables que van de las salidas del T14 a las entradas del preamplificador o amplificador integrado y asegúrese de que estén conectados adecuadamente. Consulte al respecto la figura 3.
2. La música reproducida por emisoras de Radio de Internet se verá afectada por la velocidad de su conexión a Internet. Si la música se interrumpe de manera regular, comprobar la intensidad de la señal de la red Wi-Fi, considere la instalación de repetidores Wi-Fi o póngase en contacto con su proveedor de servicios de Internet o distribuidor autorizado de productos Rotel.
3. Asegúrese de que la emisora que haya seleccionado funcione en ese momento del día. Es posible que dicha emisora esté emitiendo en una zona horaria distinta de la de su lugar de residencia.

### No es Posible Sintonizar una Emisora DAB/DAB+ Preseleccionada

Es posible que algunas emisoras no estén disponibles y se muestren con un carácter “?” delante de su nombre en la “Station List” (“Lista de Emisoras”). Esto significa que dichas emisoras o bien ya no existen o bien no son recibidas por el T14. Las preselecciones asignadas a dichas emisoras no funcionarán y en el caso de que sean seleccionadas el T14 mostrará el menú DAB. Para eliminar emisoras que ya no existan, utilice la función PRUNE del menú DAB. Dicha función le permitirá suprimir dichas emisoras tanto de la “Station List” (“Lista de Emisoras”) como de la “Preset List” (“Lista de Emisoras Preseleccionadas”).

## Características Técnicas

### Sintonizador de Radio FM

<b>Sensibilidad utilizable</b>	22 dBf
<b>Sensibilidad para un nivel de 50 dB</b>	27'2 dBf (mono)
<b>Relación señal/ruido (a 70 dBf)</b>	
MONO	65 dBf
ESTÉREO	60 dBf
<b>Distorsión armónica total (a 70 dBf)</b>	
MONO	0'2%
ESTÉREO	0'3%
<b>Respuesta en frecuencia</b>	10 - 15.000 Hz, +/- 3 dB
<b>Separación en estéreo</b> (100 Hz/1 kHz)	35 dB/30 dB
<b>Nivel de salida</b>	1'4 V
<b>Entrada de antena</b>	75 ohmios con conector en "F"

### Sintonizador de Radio DAB

<b>Sensibilidad</b>	- 80 dBm
<b>Rango de sintonía</b>	Banda III (174-240 MHz)
<b>Velocidad de transferencia de los datos de audio</b>	máxima de 224 Kbps
<b>Respuesta en frecuencia</b>	20 - 20.000 Hz, +/- 0'2 dB
<b>Nivel de salida</b>	2'1 V a 0 dBFS
<b>Entrada de antena</b>	75 ohmios con conector en "F"

### General

<b>Tipo de conexión en red</b>	802.11 b/g/a/n (Dual Band) Empujar el botón de configuración (WPS)
<b>Protocolos de seguridad</b>	WEP, WPA/WPA2 WPA-PSK/WPA2-PSK
<b>Consumo</b>	16 vatios
<b>Consumo en Standby</b>	< 0'5 vatios
<b>BTU (a 5 vatios)</b>	55 BTU/h
<b>Alimentación (CA)</b>	
EE.UU.:	120 V/60 Hz
Europa:	230 V/50 Hz
<b>Dimensiones (An x Al x P)</b>	430 x 93 x 334 mm
<b>Altura del panel frontal</b>	80 mm
<b>Peso neto</b>	5'1 kg

For DTS patents, see <http://patents.dts.com>. Manufactured under license from DTS Licensing Limited. DTS, Play-Fi, the Symbol, and Play-Fi together in combination with the Symbol are trademarks of DTS, Inc. DTS and Play-Fi are registered trademarks of DTS, Inc. © DTS, Inc. All Rights Reserved.

Todas estas especificaciones son correctas en el momento de la impresión del presente manual de instrucciones. Rotel se reserva el derecho a realizar modificaciones en las mismas sin aviso previo.

Rotel y el logotipo Rotel HiFi están registrados por The Rotel Co., Ltd., Tokio, Japón.

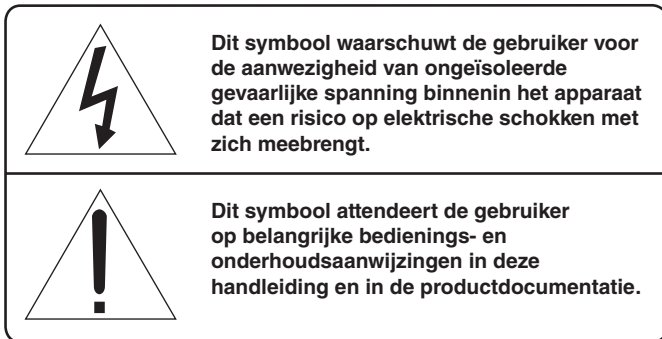

**APPLICABLE FOR USA, CANADA OR WHERE APPROVED FOR THE USAGE**

**CAUTION:** TO PREVENT ELECTRIC SHOCK, MATCH WIDE BLADE OF PLUG TO WIDE SLOT. INSERT FULLY.

**ATTENTION:** POUR EVITER LES CHOCS ELECTRIQUES, INTRODUIRE LA LAME LA PLUS LARGE DE LA FICHE DANS LA BORNE CORRESPONDANTE DE LA PRISE ET POUSSER JUSQU'AU FOND.

**This Class B digital apparatus complies with Canadian ICES-003.**

**Cet appareil numérique de la classe B est conforme à la norme NMB-003 du Canada.**



Producten van Rotel voldoen aan de BGS-richtlijn inzake beperking van het gebruik van bepaalde gevaarlijke stoffen in elektrische en elektronische apparatuur en aan de AEEA-richtlijn betreffende afgedankte elektrische en elektronische apparatuur. Het symbool van een vuilnisbak met een kruis erdoorheen geeft aan dat aan deze richtlijnen wordt voldaan en dat de producten op de juiste wijze gerecycled of verwerkt moeten worden conform deze richtlijnen.



Dit symbool geeft aan dat dit apparaat dubbel geïsoleerd is. Aansluiting op een geaard stopcontact is niet vereist.

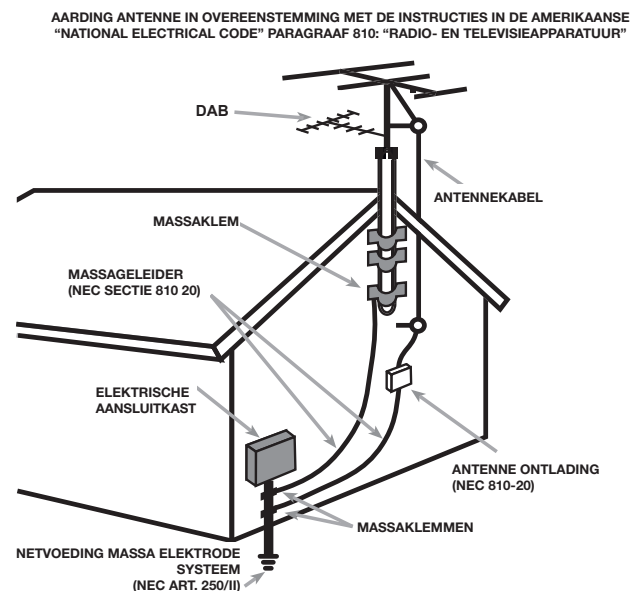

## Belangrijke veiligheidsaanwijzingen

**WAARSCHUWING:** Er bevinden zich geen onderdelen in het apparaat waaraan de gebruiker onderhoud kan of moet uitvoeren. Laat onderhoud altijd door erkende onderhoudsmonteurs uitvoeren.

**WAARSCHUWING:** Om het risico op brand of elektrische schokken te verminderen, dient u te voorkomen dat het apparaat wordt blootgesteld aan water en vocht. Stel het apparaat niet bloot aan waterdruppels of spatwater. Plaats geen voorwerpen met een vloeistof erin, zoals een vaas, op het apparaat. Voorkom dat er voorwerpen in de behuizing terechtkomen. Mocht het apparaat aan vocht worden blootgesteld of mocht er een voorwerp in de behuizing terechtkomen, trek de netstekker dan onmiddellijk uit het stopcontact. Breng het apparaat voor controle en eventuele reparaties naar een erkend onderhoudsmonteur.

Lees alle aanwijzingen.

Bewaar deze handleiding.

Neem alle waarschuwingen.

Volg alle gebruiksaanwijzingen op.

Gebruik dit apparaat niet in de buurt van water.

Reinig de behuizing van het apparaat alleen met een droge doek of met een stofzuiger.

Plaats het apparaat niet op een bed, bank, tapijt of een vergelijkbaar oppervlak waardoor de ventilatieopeningen afgesloten kunnen worden. Als het apparaat in een kast of boekenrek wordt geplaatst, moet het meubelstuk voldoende ventilatieruimte bieden om het apparaat goed te kunnen laten koelen.

Houd het apparaat uit de buurt van radiatoren, warmeluchtroosters, kachels of andere apparaten die warmte produceren.

Een gepolariseerde stekker heeft twee pennen, de ene breder dan de andere. Een geaarde stekker heeft twee pennen plus randaardecontacten. De stekker heeft deze voorzieningen voor uw veiligheid. Verwijder ze niet. Als de stekker van de bijgeleverde kabel niet in uw stopcontact past, raadpleeg dan een electricien. Hij kan het stopcontact voor u vervangen.

Leg de voedingskabel zodanig dat deze niet bekneld raakt, verbogen wordt, knikt, aan warmte wordt blootgesteld of op enige andere wijze beschadigd raakt. Let hierbij met name op het stekkergedeelte en het gedeelte van de kabel dat achter uit het apparaat komt.

Gebruik alleen door de fabrikant voorgeschreven accessoires.

Gebruik het apparaat alleen in combinatie met een standaard, rek, steun of schappensysteem sterk genoeg om het apparaat te ondersteunen. Let goed op als u het apparaat in een standaard of rek verplaatst: zorg ervoor dat de standaard of het rek niet omvalt, waardoor u of iemand anders letsel zou kunnen oplopen of schade aan het apparaat.



Neem de stekker uit het stopcontact bij onweer of als het apparaat langdurig niet gebruikt zal worden.

Staak het gebruik van het apparaat onmiddellijk en laat het door erkende onderhoudsmonteurs controleren en/of repareren als: De voedingskabel of de stekker beschadigd is; Er voorwerpen in het apparaat zijn gevallen of er vloeistof in is gemorst; Het apparaat aan regen is blootgesteld; Het apparaat niet naar behoren lijkt te werken; Het apparaat is gevallen of beschadigd.

De inrichting moet worden gebruikt in niet-tropische klimaat.

**WAARSCHUWING:** Met de aansluiting voor de voedingskabel op het achterpaneel kunt u de stroomtoevoer verbreken. Het apparaat moet zich in een open ruimte bevinden waar deze aansluiting goed te bereiken is.

Sluit het apparaat aan op een stroomtoevoer die overeenkomt met de op het achterpaneel aangegeven type- en spanningsaanduiding. (VS: 120 V/60 Hz, EU: 230V/50Hz)

Sluit het apparaat alleen met de bijgeleverde voedingskabel of een exact equivalent daarvan aan op het stopcontact. Verander niets aan de meegeleverde kabel. Gebruik geen verlengsnoer.

Met de stekker van de voedingskabel kunt u de stroomtoevoer naar het apparaat verbreken. Door de stekker uit het stopcontact en apparaat te trekken, verbreekt u de aansluiting op het stroomnet volledig. Dit is de enige manier om de stroomvoorziening volledig te verwijderen uit het apparaat.

Uitschakelen van het apparaat en laat het apparaat afkoelen voordat u probeert te verplaatsen om letsel te voorkomen.

Stel de batterijen in de afstandsbediening niet bloot aan hoge temperaturen, zoals direct zonlicht, vuur of andere warmtebronnen. Batterijen moeten worden gerecycleerd of verwijderd als per staat en lokale richtlijnen.

## Opmerking

De RS232-aansluiting aan de achterzijde mag alleen worden gebruikt door bevoegde personen.

## FCC-informatie

Dit apparaat is getest en voldoet aan de grenzen voor een digitaal apparaat van klasse B, conform hoofdstuk 15 van de FCC-wetgeving. Deze grenzen zijn bedoeld om redelijke bescherming te bieden tegen schadelijke interferentie in een thuisinstallatie. Dit apparaat genereert en gebruikt radiogolven en kan deze uitstralen. Indien het niet wordt geïnstalleerd en gebruikt in overeenstemming met de instructies, kan het radiocommunicatie storen.

Er is echter geen garantie dat er geen interferentie zal optreden in een bepaalde installatie. Indien dit apparaat de radio- of televisieontvangst stoort (dit kan worden vastgesteld door het apparaat uit en weer in te schakelen), kan de gebruiker op de volgende manieren proberen de interferentie op te heffen:

- Verplaats de ontvangstantenne (van de tv, radio, enz.) of richt deze een andere kant op.
- Vergroot de afstand tussen het apparaat en de receiver.
- Sluit het apparaat op een stopcontact op een andere groep dan de receiver aan.
- Raadpleeg uw dealer of een radio-/tv-monteur voor extra hulp.

## LET OP

Dit apparaat voldoet aan hoofdstuk 15 van de FCC-wetgeving. Voor het gebruik gelden de volgende condities: (1) Dit apparaat mag geen schadelijke interferentie veroorzaken en (2) dit apparaat moet interferentie accepteren, ook interferentie die de werking kan verstoren.













**OPMERKING VOOR CATV-SYSTEEMINSTALLATEURS:** Wijs de installateur van het CATV-systeem of de antenne op artikel 820-40 van de NEC. In dit artikel staan richtlijnen voor een correcte aarding en wordt met name aangegeven dat de aardingskabel moet worden aangesloten op het aardingsstelsel van het gebouw, zo dicht mogelijk bij het punt waar de kabel het gebouw binnenkomt. Zie het installatieschema.

**OPMERKING:** Dit apparaat is getest en voldoet aan de grenzen voor een digitaal apparaat van klasse B, conform hoofdstuk 15 van de FCC-wetgeving. Deze grenzen zijn bedoeld om redelijke bescherming te bieden tegen interferentie in een thuisinstallatie. Dit apparaat genereert radiogolven en kan deze uitstralen. Indien het niet wordt geïnstalleerd en gebruikt in overeenstemming met de instructies, kan het de radio- of tv-ontvangst storen. Er is geen garantie dat er geen interferentie zal optreden in een bepaalde installatie. Indien dit apparaat de radio- of televisieontvangst verstoort (dit kan worden vastgesteld door het apparaat uit en weer in te schakelen), kunt u op de volgende manieren proberen de storing op te heffen;

- Verplaats de ontvangstantenne of richt deze een andere kant op.
- Vergroot de afstand tussen het apparaat en de televisietuner.
- Sluit het apparaat aan op een stopcontact op een andere groep.
- Raadpleeg uw officiële Rotel-verkoper voor hulp.



## Inhoud

Afbeelding 1: Bedieningselementen en aansluitingen	4
Afbeelding 2: Afstandsbediening RR-T99	5
Afbeelding 3: Aansluitingen van antennes en audio-uitgang	6
Afbeelding 4: Aansluiting Rotel-Link en 12V-trigger	7
Héél belangrijk	8
<b>Belangrijke veiligheidsaanwijzingen</b> .....	<b>47</b>
<b>Over Rotel</b> .....	<b>48</b>
<b>Aan de slag</b> .....	<b>49</b>
Belangrijke functies	49
Enkele voorzorgsmaatregelen	49
Plaatsing	49
<b>Aansluiting op het lichtnet en bediening</b> .....	<b>49</b>
AC-voedingsingang 	49
AAN/UIT-knop  en AAN/UIT-indicator 	49
12V-triggeringang en -uitgang 	49
<b>Overzicht aansluitingen</b> .....	<b>49</b>
Wi-Fi-antenne 	50
DAB-/FM-ontvangst 	50
UITGANG 	50
Coaxiale Uitgang 	50
USB-aansluiting 	50
RS232-aansluiting 	50
Rotel Link 	50
<b>DTS Play-Fi</b> <sup>®</sup> .....	<b>50</b>
Play-Fi-verbinding	50
Play-Fi Audio Streaming	51
Resetten draadloze configuratie	51
WPS Activation	51
<b>FM-radio</b> .....	<b>51</b>
Naar FM-radio luisteren	51
Een radiozender opslaan als voorkeuze	52
Naar een voorkeuzezender luisteren	52
Menu FM-instellingen	52
<b>Ontvangst RDS-informatie</b> .....	<b>52</b>
RDS-toets 	52
MONO-toets 	52
<b>DAB-RADIO</b> .....	<b>52</b>
Naar een DAB-radiozender luisteren	52
Een DAB-zender opslaan als voorkeuze	53
Naar een DAB-voorkeuzezender luisteren	53
Menu DAB-instellingen	53
<b>Afstandsbedieningstoetsen voor geavanceerde functies</b> .....	<b>53</b>
<b>Problemen oplossen</b> .....	<b>54</b>
<b>Specificaties</b> .....	<b>55</b>

## Over Rotel

Ons verhaal is meer dan 50 jaar geleden begonnen. Door de jaren heen hebben we met onze producten honderden prijzen gewonnen en hebben honderdduizenden mensen van onze producten kunnen genieten. Mensen die net als u hoogwaardige apparatuur voor home-entertainment op waarde weten te schatten.

Rotel is opgericht door een familie met een passie voor muziek die hifiapparatuur van de allerhoogste kwaliteit is gaan maken. Na al die jaren is die passie er nog steeds. Nog altijd is ons doel meerwaarde bieden aan muzikliefhebbers en hifikenners, ongeacht hun budget. Dit doel wordt gedeeld door alle medewerkers van Rotel.

De ontwikkelaars van Rotel werken als één team samen. Ze luisteren zorgvuldig naar elk nieuw product en blijven het bijschaven tot het aan hun hoge eisen voldoet. Ze kunnen componenten van overal ter wereld kiezen om het optimale product te maken, zoals condensatoren uit het Verenigd Koninkrijk en Duitsland, halfgeleiders uit Japan of de VS, terwijl de ringkerntransformatoren altijd in Rotels eigen fabrieken worden vervaardigd.

Het milieu gaat ons allemaal aan het hart. Omdat er steeds meer elektronica wordt geproduceerd, wordt het voor fabrikanten steeds belangrijker er alles aan te doen producten zo te ontwerpen dat deze het milieu zo min mogelijk belasten.

Bij Rotel zijn we er trots op dat we hieraan ons steentje kunnen bijdragen. Om het loodgehalte in onze producten te verlagen, zijn we overgestapt op speciaal loodvrij soldeermiddel dat voldoet aan de BGS-richtlijn en op loodvrije componenten. Onze ontwikkelaars verbeteren voortdurend de efficiency van onze voedingen, zonder concessies te doen aan kwaliteit. Als ze op stand-by staan, gebruiken producten van Rotel zeer weinig stroom en voldoen zo aan internationale eisen voor stand-by stroomverbruik.

Ook de Rotel-fabriek draagt een steentje bij aan een beter milieu door de assemblagemethoden steeds verder te verbeteren, om zo tot een schoner en groener productieproces te komen.

Namens Rotel willen wij u bedanken dat u dit product hebt aangeschaft. Wij weten zeker dat u er vele jaren plezier van zult hebben.

## Aan de slag

U hebt een tuner van Rotel aangeschaft. Dank u wel daarvoor. In combinatie met een hoogwaardig muziek- of home-theatre-systeem biedt deze tuner van Rotel jarenlang muziekplezier.

### Belangrijke functies

- Draadloze streaming audio via de Play-Fi Apps ondersteunen lokaal opgeslagen muziekbestanden en populaire streaming muziekdiensten.
- DAB-, DAB+- en FM-zenders beluisteren.
- 30 voorkeuzeposities om uw favoriete DAB/DAB+- en FM-zenders op te slaan.
- Geschikt voor RDS (Radio Data System).

### Enkele voorzorgsmaatregelen

**WAARSCHUWING:** Om schade aan uw systeem te voorkomen, dient u ALLE componenten in het systeem uit te schakelen alvorens componenten aan te sluiten of los te koppelen. Schakel de systeemcomponenten pas weer in als u zeker weet dat alles goed en stevig is aangesloten.

Lees deze handleiding zorgvuldig. U vindt hierin niet alleen basisinstructies voor het installeren en het gebruiken van dit apparaat, maar ook waardevolle informatie over verschillende systeemconfiguraties voor de T14 en algemene informatie om uw systeem optimaal te laten presteren. Mocht u nog vragen hebben, neem dan contact op met uw officiële Rotel-verkoper. Natuurlijk kunt u met uw vragen en opmerkingen ook rechtstreeks bij Rotel terecht.

Bewaar de doos en alle bijgesloten verpakkingsmaterialen voor eventueel toekomstig gebruik. Als u de T14 niet in de originele verpakking verzendt of verhuist, kan dit tot ernstige schade leiden en kan de garantie komen te vervallen.

Vul de registratiekaart in, als die in de verpakking zit, en stuur hem op. Bewaar ook de originele aankoopbon. Hiermee kunt u de aankoopdatum aantonen als u aanspraak zou moeten doen op de garantie.

### Plaatsing

Plaats het apparaat op een vaste, vlakke ondergrond waar het niet wordt blootgesteld aan zonlicht, overmatige warmte, vocht of trillingen.

## Aansluiting op het lichtnet en bediening



### AC-voedingsingang

Uw tuner is in de fabriek geconfigureerd voor de spanning op het lichtnet van het land waar u hem gekocht hebt (VS: 120 volt/60 Hz, Europa: 230 volt/50 Hz). De AC-lijnconfiguratie is aangegeven op een plaatje op het achterpaneel.

**OPMERKING:** Als u uw apparaat naar een ander land verhuist, dient u het mogelijk opnieuw te configureren voor gebruik met een andere netspanning. Probeer deze conversie niet zelf uit te voeren. Door de behuizing van het apparaat te openen, wordt u blootgesteld aan gevaarlijke spanning. Raadpleeg een erkend onderhoudsmonteur of de onderhoudsafdeling van Rotel voor informatie.

**OPMERKING:** Sommige producten kunnen in meer dan één land verkocht worden en worden daarom met meer dan één voedingskabel geleverd. Gebruik uitsluitend de voor uw land of regio geschikte kabel.

Sluit de T14 rechtstreeks aan op een stopcontact of op de geschakelde uitgang van een andere component van uw audiosysteem. Gebruik geen verlengsnoer.

Controleer of de AAN/UIT-KNOP  aan de voorkant van de T14 uitgeschakeld is (in de stand 'uit' staat). Sluit vervolgens de bijgeleverde voedingskabel aan op de voedingsingang  aan de achterkant van het apparaat en steek de stekker in het stopcontact.

Als u langere tijd van huis zult zijn, bijvoorbeeld als u een maand op vakantie gaat, is het verstandig om de stekker van de T14 (en die van andere audio- en videoapparatuur) niet in het stopcontact te laten zitten terwijl u weg bent.

### AAN/UIT-knop en AAN/UIT-indicator

U vindt de AAN/UIT-knop links op het voorpaneel. Druk op deze knop om het apparaat in te schakelen. Het indicatielampje boven de knop gaat branden zal blauw zijn om aan te geven dat het apparaat is ingeschakeld. In de stand-by-modus de AAN/UIT-led zal rood zijn. Druk nogmaals op de knop om het apparaat weer uit te schakelen.

Als de AAN/UIT-knop is ingedrukt (in de stand "aan"), kunt u met de toetsen ON en OFF op de afstandsbediening de T14 in- en uitschakelen. In de stand-by-modus de AAN/UIT-led is rood, maar het display wordt uitgeschakeld.

### 12V-triggeringang en -uitgang

Zie afbeelding 4

De aansluiting 'IN' is bedoeld om de kabel met connector van 3,5 mm aan te sluiten die het +12 volt triggersignaal van een voorversterker of surround sound-processor doorgeeft om het apparaat in en uit te schakelen. Deze ingang accepteert alle besturingssignalen (gelijk- of wisselstroom) van 3 tot en met 30 Volt.

De aansluiting 'OUT' is bedoeld om een andere connector van 3,5 mm aan te sluiten om een 12 volt triggersignaal door te geven aan andere componenten. Elk 12V-triggersignaal op de INPUT-aansluiting wordt doorgegeven naar de aansluiting "OUT".

**OPMERKING:** Als u andere apparaten met een Rotel Link hebt aangesloten, schakel deze apparaten dan met behulp van de Rotel Link-verbinding in en uit. Sluit de Rotel Link en 12V-triggerkabels nooit tegelijk aan. De in- en uitschakelfuncties van de 12V-triggerkabels gaan dan namelijk voor op de Rotel Link-functies.

## Overzicht aansluitingen

Zie afbeelding 3

Controleer voordat u verder leest in de handleiding of alle kabels goed zijn aangesloten.

### Wi-Fi-antenne

Gebruik de meegeleverde Wi-Fi-antennes  met het Wi-Fi-aansluitingen op het achterpaneel te verbinden. Hierdoor kan de T14 om verbinding te maken met het Wi-Fi-netwerk. Om de Wi-Fi-instellingen te configureren vindt u in de Play-Fi sectie.

### DAB-/FM-ontvangst

Sluit de bijgeleverde antenne voor binnenshuis aan op de DAB- en FM-aansluiting op het achterpaneel. Richt de antenne verschillende kanten op om te testen hoe u de beste ontvangst hebt.

### UITGANG

Twee standaard RCA-jackpluggen leveren een analoog uitgangssignaal vanaf de T14 naar de bronningen van een voorversterker, geïntegreerde versterker of receiver.

Maak gebruik van hoogwaardige audiokabels. Verbind de linker- en rechterkanaaluitgangen van de T14 met de bijbehorende ingangen op de voorversterker of een ander component.

### Coaxiale Uitgang

Mocht u een externe D/A-omzetter of een andere externe digitale processor gebruiken, dan hebt u een onbewerkte digitale gegevensstroom vanaf de T14 nodig. Sluit met een standaard digitale coaxkabel van 75 ohm de digitale uitgang van de T14 op de digitale ingangsaansluiting van de externe D/A-omzetter aan.

### USB-aansluiting

Deze verbinding wordt gebruikt voor de dienst. Voor meer informatie kunt u contact opnemen met uw Rotel dealer.

### RS232-aansluiting

Voor integratie in computerbesturingsystemen kan de T14 via RS232 worden bestuurd. Op de RS232-ingang past een standaard rechte DB-9 mannetje/vrouwje kabel.

Neem voor aanvullende informatie over de aansluitingen, software en besturingscodes voor het via een computer besturen van de T14 contact op met uw officiële Rotel-verkoper.

### Rotel Link

Zie afbeelding 4.

De 2 ROTEL LINK OUT aansluitingen kan worden gebruikt om verbinding te maken met elke Rotel product met een ROTEL LINK IN-aansluiting, met behulp van de 3,5 mm stereo-kabels geleverd.

Hierdoor kunnen de aangesloten Rotel-producten met elkaar communiceren en kunt u ze besturen via de Rotel App (deze is te downloaden in de iTunes®-store).

**OPMERKING:** Gebruik alleen de bij dit product geleverde Rotel-Linkkabels. Deze 3,5 mm kabels eindigen in WITTE connectoren. Verwar ze niet met de 12V-triggerkabels. Deze hebben ZWARTE connectoren.

## DTS Play-Fi®

De T14 bevat de DTS Play-Fi draadloze streaming ecosysteem moeiteloos streamen HiFi kwaliteit audio van network attached storage apparaten en meerdere internet gebaseerde audio streaming diensten. Voor meer informatie over ondersteunde Play-Fi diensten kunt u terecht op de DTS Play-Fi website <https://www.play-fi.com>.

### Play-Fi-verbinding

Om de Play-Fi gebruiken gebaseerde diensten moet u het volgende doen:

#### Aansluiten op T14

Zorg ervoor dat de Wi-Fi-antennes zijn geïnstalleerd en schakel de T14-eenheid. De Wi-Fi-LED op het achterpaneel T14 zal snel aan en uit knipperen, om de 0,5 seconden gedurende 20 seconden. Waarna het zou moeten veranderen om pulserende langzaam aan en uit, gloeiende van licht te dimmen en dan weer helder. Dit betekent dat de T14 is klaar om verbinding te maken met uw Wi-Fi-netwerk.

Vanuit uw apparaten (telefoons, tablets, computers), download de gratis Play-Fi App uit een App store, zoals de Google Play Store, Amazon App Marketplace, of de Apple App store. Na het downloaden, te lanceren en uitvoeren de Play-Fi App op uw apparaten, volg de onderstaande relevante stappen, afhankelijk van uw type apparaat:

#### Voor de iOS-apparaten:

1. Ga naar het menu Instellingen op uw iOS-apparaat.
2. Selecteer het menu Wi-Fi-instellingen en ervoor zorgen Wi-Fi is ingeschakeld.
3. Wacht tot maximaal 90 seconden voor de lijst met beschikbare Wi-Fi-netwerken worden vernieuwd en vind de T14 ingeschakeld Play-Fi-apparaat genoteerd aan de onderkant van de lijst onder de "Set Up NIEUW AIRPLAY SPEAKER" optie.

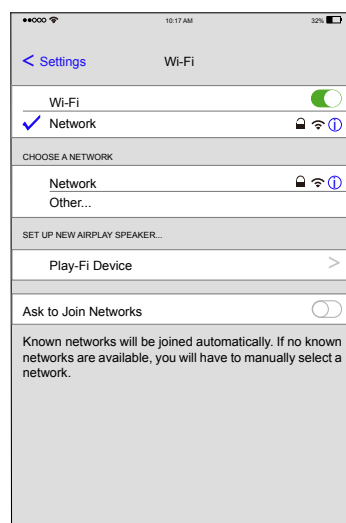

4. Selecteer de nieuwe Play-Fi-apparaat en bevestigen om de huidige Wi-Fi-netwerk toe te voegen door het kiezen van de gewenste netwerk opgesomd en Volgende selecteren.

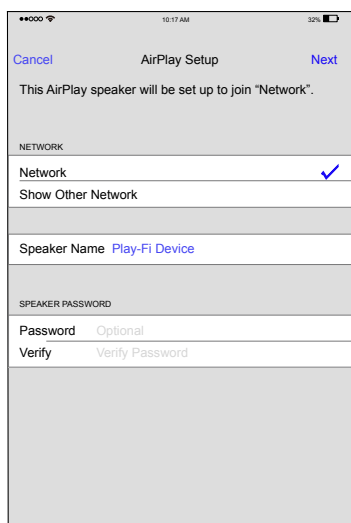

**OPMERKING:** U kunt ook de hernoem het Play-Fi-apparaat door het veranderen van de Speaker Name op dit menu.

5. Wacht tot 60-90 seconden voor de Play-Fi-apparaat om de instellingen te configureren en te hechten aan het draadloze netwerk. Wanneer aangesloten, zal de LED op het achterpaneel stopt met knipperen en worden continu blauw. De T14-display met voorstelling 'Connected (Verbonden)'.  

6. Start de Play-Fi App om te bevestigen als er software-updates nodig zijn en de gewenste geluidsbron.  
 7. U bent verbonden! Vanaf hier, voel je vrij om te genieten van muziek.

#### Voor Android-apparaat:

1. Start de Play-Fi-app op uw apparaat.
2. Voer de Play-Fi App, tikt u op het icoontje "gear" in de rechterbovenhoek, tik op "Meer instellingen ..." > "Play-Fi-apparaat toevoegen" > "Zoeken" in de juiste volgorde. De App zal automatisch de T14 en vraagt u op te instellen. Tik op de "Set-Up" knop.
3. Als uw Wi-Fi-netwerk is beveiligd, voert u het wachtwoord. De App zal aansluiten de T14 op het netwerk.
4. Wanneer aangesloten, zal de LED op het achterpaneel stopt met knipperen en worden continu blauw. De T14-display met voorstelling 'Connected (Verbonden)'.  



5. U bent verbonden! Vanaf hier, voel je vrij om je toestel hebt gemaakt met de vooraf ingestelde namen, uw eigen aangepaste naam, of slaat u deze en gewoon beginnen te genieten van muziek.

### Play-Fi Audio Streaming

Enmaal goed geconfigureerd, kunt u streaming audio naar de T14 te beginnen. Start de Play-Fi App en selecteer het apparaat of meerdere apparaten die u wilt bedienen. Selecteer vervolgens een audio-dienst om te beginnen met streaming audio.

De Home-menu van de Play-Fi App toont de beschikbare bron opties. Selecteer "Music" om al uw lokale muziek te zien, of kiezen uit een van de vele geweldige muziek dienst vermeld. Voor meer informatie over de Play-Fi App of controlerende Play-Fi-apparaten kunt u terecht op <https://www.play-fi.com>.

### Resetten draadloze configuratie

Om de Wi-Fi-configuratie-instellingen op de T14, te resetten, houdt de Play-Fi-knop op de achterzijde  gedurende 8 seconden ingedrukt tot "Set-Up" op het display. Hierdoor worden alle Wi-Fi configuratieopties, zoals een eigen draadloze netwerk en encryptiesleutel wissen eventuele opgeslagen in de T14.

**OPMERKING:** Dit wist alle Wifi configuratie-instellingen en vereist opnieuw naar aanleiding van de Wi-Fi-setup stappen. Dit is handig als je de netwerkinstellingen Wi-Fi te wijzigen of te installeren nieuwe draadloze netwerk apparatuur.

### WPS Activation

Om de WPS-functie van de T14 te activeren, schakelt u de WPS-functie op uw Wi-Fi-router door de instructies van de fabrikant. Druk vervolgens op de Play-Fi-knop op het achterpaneel gedurende 3 seconden. Als dit niet succesvol op de WPS-proces zal resetten na ongeveer 90 seconden.

**OPMERKING:** Dit is een automatische configuratie optie beschikbaar op sommige draadloze netwerkapparatuur en mag alleen worden gebruikt als je bekend bent met dit proces zijn.



## FM-radio

Controleer voordat u naar de FM-radio gaat luisteren of de antenne goed is aangesloten.

### Naar FM-radio luisteren

1. Kies bij de brontoetsen de toets FM  . Het scherm toont de volgende informatie:



2. Draai aan de knop PUSH SELECT  op het voorpaneel of druk op de toetsen voor OMHOOG/OMLAAG  op de afstandsbediening om de frequentie te veranderen en een radiozender te zoeken. De frequentie verandert stapsgewijs door de regelknop op het voorpaneel of de toetsen voor OMHOOG/OMLAAG op de afstandsbediening telkens één stap.

3. U kunt met behulp van een van de onderstaande stappen automatisch naar een FM-zender zoeken:

- Draai de knop PUSH SELECT **[E]** op het voorpaneel snel omhoog of omlaag.
- Druk de toetsen voor OMHOOG/OMLAAG **[B]** op de afstandsbediening in en houd ze ingedrukt.

### Een radiozender opslaan als voorkeuze

Druk, als u een radiozender hoort die u in het geheugen wilt opslaan, op de Memory-toets **[E]** en kies vervolgens het voorkeuzenummer met de cijfertoetsen **[3]** **[D]**. Op het scherm wordt vervolgens aangegeven dat de voorkeuzezender is opgeslagen. Er kunnen tot 30 FM-radiozenders worden opgeslagen.

### Naar een voorkeuzezender luisteren

Tijdens het luisteren naar een radiozender, kunt u op een van de volgende manieren overschakelen naar een voorkeuzezender:

1. Kies het voorkeuzenummer van de gewenste zender met de cijfertoetsen **[3]** **[D]**.
2. Druk op de toetsen PRESET +/- **[H]** op de afstandsbediening om een voorkeuzezender op te roepen. Druk op de toetsen voor OMHOOG/OMLAAG **[B]** of op de toetsen PRESET +/- **[H]** op de afstandsbediening of draai aan de knop PUSH SELECT **[E]** op het voorpaneel om de gewenste zender te kiezen en bevestig uw keuze met op de toets ENT **[B]** op de afstandsbediening. Druk nogmaals op de knop PUSH SELECT **[E]** op het voorpaneel of de FM-toets **[Z]** **[1]** om het voorkeuzemenu te verlaten en terug te gaan naar de afspelerstatus.

### Menu FM-instellingen

Druk op de FM-toets **[Z]** **[1]** om door het menu FM-instellingen te lopen. Dit menu bevat 3 submenu's.

1. Scan Settings (Zoekinstellingen): Kies tussen STRONG STATIONS ONLY (Alleen zenders met goede ontvangst) of ALL STATIONS (Alle zenders).

#### FM SETUP

> Strong Stations Only\*  
All Stations

2. Audio Settings (Audio-instellingen): Allow Stereo (Stereo toegestaan) of Forced Mono (Alleen Mono).

#### FM SETUP

> Stereo or Mono\*  
Mono Only

3. FM Preset: Toont alle 30 FM-voorkeuzezenders. De geselecteerde FM-zender kan worden gekozen door op de knop PUSH SELECT **[E]** op het voorpaneel of de toets ENT **[B]** op de afstandsbediening te drukken.

Draai aan de PUSH SELECT **[E]** op het voorpaneel of druk op de toetsen voor OMHOOG/OMLAAG **[B]** op de afstandsbediening om wijzigingen aan te brengen in het menu FM-instellingen. Druk op de knop PUSH SELECT **[E]** op het voorpaneel of de toets ENT **[B]** op de afstandsbediening om de wijziging te bevestigen.

## Ontvangst RDS-informatie

Met dit apparaat van Rotel kunt u RDS (Radio Data Systems)-signalen ontvangen. Dankzij het RDS-systeem kan gecodeerde informatie samen met het radiosignaal verstuurd worden. Dit signaal, dat wordt gedecodeerd door een RDS-receiver, kan allerlei informatie leveren, bijvoorbeeld:

1. De naam van de radiozender (bijv. BBC1).
2. De inhoud van het programma op de zender (bijv. ROCK of NIEUWS).
3. Verkeersinformatie.
4. Rollende tekst voor mededelingen of informatie.
5. De actuele tijd en datum.

RDS-signalen worden al jaren toegepast in veel Europese markten. Er zijn veel RDS-zenders en de meeste gebruikers zullen bekend zijn met de mogelijkheden en het gebruik ervan.

**OPMERKING:** De RDS-informatie is slechts beschikbaar indien de uitgezonden signalen correct gecodeerd zijn. Deze informatie is daarom alleen beschikbaar in markten waar RDS al is geïmplementeerd en radiozenders deze gegevenssignalen uitzenden.

### RDS-toets **[G]**

Met de RDS-toets op de afstandsbediening loopt u door de verschillende schermen. Druk op de RDS-toets op de afstandsbediening om de volgende informatie te bekijken.

1. Radiotekst.
2. Naam van zender.
3. PTY of het soort inhoud.
4. De actuele datum en tijd.

### MONO-toets **[G]**

Met de MONO-toets op de afstandsbediening schakelt u de FM-ontvangst van stereo naar mono. Er is echter alleen een stereosignaal te horen als de zender dit uitzendt en de signaalsterkte voldoende is.

**OPMERKING:** Bij een zwak FM-signaal kan het verstandig zijn om over te schakelen naar mono-ontvangst. Voor een heldere mono-ontvangst is er een minder sterk signaal nodig dan voor stereo-ontvangst.

## DAB-RADIO

Controleer of u in uw regio een Digital Audio Broadcast (DAB)-signaal kunt ontvangen.

Druk op de DAB-toets op het voorpaneel **[B]** of op de afstandsbediening **[M]**.

Verschillende DAB-kanalen worden gebundeld in 'multiplexen'. De zenders in een multiplex worden samen uitgezonden op één frequentie en iedere dienst bevat een primaire dienst en eventueel secundaire diensten. DAB-technologie maakt het mogelijk samen met de geluidssignalen extra informatie

te verzenden, bijvoorbeeld andere audiokanalen, tekst en in de toekomst zelfs afbeeldingen en computergegevens.

### Naar een DAB-radiozender luisteren

1. Druk op de DAB-toets op het voorpaneel **[D]**, het apparaat gaat dan de beschikbare zenders zoeken. Hierna wordt het volgende menu weergegeven.

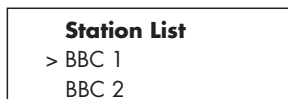

2. Druk op de knop PUSH SELECT **[E]** op het voorpaneel of de toets ENT **[B]** op de afstandsbediening om het gewenste station te selecteren en vervolgens af te spelen.

### Een DAB-zender opslaan als voorkeuze

Druk, als u een DAB-zender hoort die u in het geheugen wilt opslaan, op de Memory-toets **[E]** en kies vervolgens het voorkeuzenummer met de cijfertoetsen **[3]** **[D]**. Er kunnen tot 30 DAB-radiozenders worden opgeslagen.

### Naar een DAB-voorkeuzezender luisteren

Tijdens het luisteren naar een DAB-zender, kunt u op een van de volgende manieren overschakelen naar een voorkeuzezender.

1. Kies het voorkeuzenummer van de gewenste zender met de cijfertoetsen **[3]** **[D]**.
2. Druk op de PRESET +/-toets **[H]** op de afstandsbediening om een voorkeuzezender op te roepen. Druk op de toetsen voor OMHOOG/OMLAAG **[B]** of op de PRESET +/-toets **[H]** op de afstandsbediening of draai aan de PUSH SELECT **[E]** op het voorpaneel om de gewenste zender te kiezen en bevestig uw keuze met de knop PUSH SELECT **[E]** op het voorpaneel of de toets ENT **[B]** op de afstandsbediening.

### Menu DAB-instellingen

Druk op de toets DAB **[D]** op het voorpaneel of **[M]** op de afstandsbediening om door het menu. DAB-instellingen te lopen. Draai aan de knop PUSH SELECT **[E]** op het voorpaneel of gebruik de toetsen voor OMHOOG/OMLAAG op de afstandsbediening om door ieder submenu te lopen.

- Station List: Toont een zenderlijst.
- Local Scan: Zoekt binnen een beperkt bereik naar beschikbare zenders als er op de knop PUSH SELECT **[E]** op het voorpaneel of de toets ENT **[B]** op de afstandsbediening gedrukt wordt (Niet in alle markten beschikbaar).
- Full Scan: Zoekt naar alle beschikbare zenders als er op de knop PUSH SELECT **[E]** op het voorpaneel of de toets ENT **[B]** op de afstandsbediening gedrukt wordt.
- Manual Tune: Druk op de knop PUSH SELECT **[E]** op het voorpaneel of de toets ENT **[B]** op de afstandsbediening om handmatig zenders te selecteren met de toetsen voor OMHOOG/OMLAAG.
- DRC, Dynamic Range Control: Kies 'High', 'Low' of 'Off'. Druk op de knop PUSH SELECT **[E]** op het voorpaneel of de toets ENT **[B]** op de afstandsbediening en selecteer de gewenste stand met de toetsen voor OMHOOG/OMLAAG of de knop PUSH SELECT **[E]** op het voorpaneel.
- Station Order: Mogelijke opties zijn 'Alphanumeric', 'Ensemble' en 'Valid'.

- Prune Station (Zenders verwijderen): Kies 'Yes' of 'No'. Met de Prune: Instelling kunt u zenders verwijderen die niet actief zijn of niet ontvangen kunnen worden.

**OPMERKING:** Prune verwijdert niet-beschikbare zenders uit zowel de zenderlijst als de DAB-voorkeuzelijst.

- DAB Preset: Toont alle 30 DAB/DAB+-voorkeuzezenders. De geselecteerde zender kan worden gekozen door op de knop PUSH SELECT **[E]** op het voorpaneel of de toets ENT **[B]** op de afstandsbediening te drukken.

## Afstandsbedieningstoetsen voor geavanceerde functies

### Instelmenu

Druk op de MENU-toets **[J]** op de afstandsbediening om het instelmenu te openen. Het volgende scherm verschijnt:

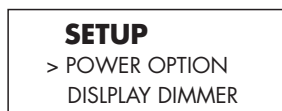

- POWER OPTION: In de stand NORMAL wordt de netwerkverbinding uitgeschakeld als het apparaat in de stand STANDBY staat. Als u hier voor de instelling QUICK kiest, blijft de netwerkverbinding in de stand STANDBY actief. Gebruik de stand QUICK om de power-on te verminderen tijd waardoor het netwerk verbonden te blijven. De fabrieksinstelling is 'Normal'.

Mogelijke instellingen zijn: NORMAAL, SNEL.

**OPMERKING:** Als de POWER OPTION is ingesteld op Quick, de T14 zal extra stroom verbruikt in de standby-modus.

- DISPLAY DIMMER: Dimt de helderheid van het display.
- POWER LED DIMMER: Dimt de helderheid van het indicator.

**OPMERKING:** Ook als de T14 worden uitgeschakeld, worden deze instellingen vast in het geheugen opgeslagen.

- VERSION: Geeft aan welke softwareversie momenteel in het apparaat is geladen.

- EXIT: Verlaat u het instelmenu.

### De toets "DIM" **[C]**

alleen op de afstandsbediening

Druk meerdere malen op deze toets om de lichtsterkte van het infoscherm naar behoeven in te stellen.

**OPMERKING:** Aanpassing die met de toetsen **[C]** wordt gedaan, is slechts tijdelijk en wordt niet opgeslagen als het apparaat wordt uitgeschakeld.

## Problemen oplossen

De meest voorkomende problemen bij audiosystemen zijn het gevolg van aansluitfouten of foute instellingen. Mocht u tegen problemen aanlopen, bepaal dan waar het probleem zich voordoet, controleer de instellingen van de bedieningselementen, stel de precieze oorzaak van de fout vast en voer de nodige aanpassingen uit. Als het apparaat geen geluid te horen geeft, raadpleeg dan de onderstaande suggesties:

### De AAN/UIT-indicator brandt niet

De AAN/UIT-indicator moet gaan branden als de stekker van het apparaat in het stopcontact is gestoken en de AAN/UIT-toets wordt ingedrukt. Mocht de indicator niet gaan branden, controleer dan met een ander elektrisch apparaat, zoals een lamp, of het stopcontact goed werkt. Het kan bijvoorbeeld zijn dat het stopcontact met een schakelaar geregeld wordt en dat deze schakelaar uitgeschakeld is.

### Netwerk werkt niet

Mocht u problemen hebben met verbinding maken met uw draadloos netwerk, controleer uw netwerkinstelling dan zorgvuldig. Met behulp van de onderstaande stappen kunt u het probleem wellicht oplossen.

1. Bevestig dat er een werkend wifinetwerk is, d.w.z. dat u met een pc via dat netwerk op internet kunt komen.
2. Controleer of de firewall van uw netwerk geen uitgaande poorten blokkeert.
3. Als u gebruikmaakt van een wifiverbinding, controleer dan of uw apparaat op een plek staat waar het wifisignaal kan worden opgevangen.

### Geen geluid

1. Controleer of de kabels tussen de uitgang en de voorversterker goed zijn aangesloten. Raadpleeg hiervoor afbeelding 3.
2. Muziek van internetradiozenders wordt beïnvloed door de snelheid van uw internetverbinding. Als u vindt dat de muziek wordt het uitsnijden van regelmatig, controleer dan de signaalsterkte van het Wi-Fi-netwerk, rekening houden met de installatie van Wi-Fi-repeaters of neem contact op met uw internetprovider of Rotel dealer.
3. Controleer of de zender die u geselecteerd hebt, nu wel uitzendt. Het is mogelijk dat deze zender vanuit een andere tijdszone uitzendt.

### Kan niet afstemmen op DAB/DAB+-voorkeuzezender

Sommige zenders zijn niet langer beschikbaar en worden dan in de zenderlijst weergegeven met een '?' vóór de naam van de zender. Deze zenders zenden niet meer uit of worden niet meer ontvangen door de T14. Als deze zenders zijn ingesteld als voorkeuzezender, werkt deze niet meer. Als deze voorkeuzezender geselecteerd wordt, verschijnt het DAB-menu op de T14. Gebruik de functie PRUNE in het DAB-menu om zenders die niet meer uitzenden te verwijderen. Hierdoor worden niet-beschikbare zenders uit zowel de zenderlijst als de DAB-voorkeuzelijst verwijderd.



## Specificaties

### FM-tuner

<b>Bruikbare gevoeligheid</b>	22,2 dBf
<b>50dB Gevoeligheid van de demping</b>	27,2 dBf (mono)
<b>Signaal-ruisverhouding (bij 70 dBf)</b>	
MONO	65 dBf
STEREO	60 dBf
<b>Harmonische vervorming (bij 70 dBf)</b>	
MONO	0,2%
STEREO	0,3%
<b>Frequentierespons</b>	10 Hz - 15 kHz, ± 3 dB
<b>Stereospreiding (100 Hz/1 kHz)</b>	35 dB/ 30 dB
<b>Uitgangsniveau</b>	1,4 V
<b>Antenne-ingang</b>	75 ohm F-aansluiting

### DAB-tuner

<b>Gevoeligheid</b>	- 80 dBm
<b>Frequentiebereik</b>	Band III (174 - 240 MHz)
<b>Overdrachtsnelheid audiodata</b>	224 kbps (Max)
<b>Frequentierespons</b>	20 - 20 kHz +/- 0,2 dB
<b>Analoge uitgang</b>	2,1 V bij 0 dBFS
<b>Antenne-ingang</b>	75 ohm F-aansluiting

### Algemeen

<b>Netwerkverbinding</b>	802.11 b/g/a/n (Dual Band) Drukknop setup (WPS)
<b>Beveiliging</b>	WEP, WPA/WPA2 WPA-PSK/WPA2-PSK
<b>Stroomverbruik</b>	16 watt
<b>Stroomverbruik stand-by</b>	< 0,5 W
<b>BTU (bij 5 watt)</b>	55 BTU/h
<b>Benodigd vermogen (AC)</b>	
VS:	120 V, 60 Hz
Europa:	230 V, 50 Hz
<b>Afmetingen (B x H x D)</b>	430 x 93 x 334 mm (17 x 3 <sup>5</sup> / <sub>8</sub> x 13 <sup>1</sup> / <sub>8</sub> in)
<b>Hoogte voorpaneel</b>	80 mm
<b>Gewicht (netto)</b>	5,1 kg

Alle specificaties zijn correct bij het ter perse gaan.  
Rotel behoudt zich het recht voor zonder voorafgaande kennisgeving verbeteringen door te voeren.

Rotel en het Rotel Hifi-logo zijn gedeponeerde handelsmerken van The Rotel Co., Ltd. Tokio, Japan.

For DTS patents, see <http://patents.dts.com>. Manufactured under license from DTS Licensing Limited. DTS, Play-Fi, the Symbol, and Play-Fi together in combination with the Symbol are trademarks of DTS, Inc. DTS and Play-Fi are registered trademarks of DTS, Inc. © DTS, Inc. All Rights Reserved.

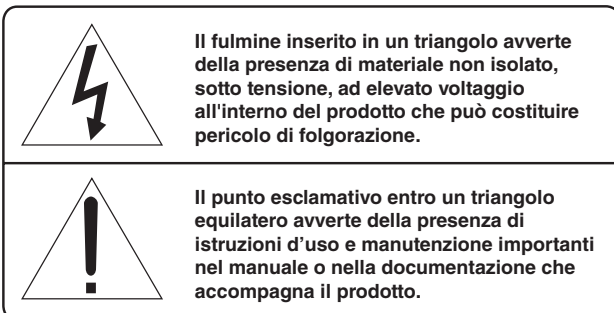

**APPLICABLE FOR USA, CANADA OR WHERE APPROVED FOR THE USAGE**

**CAUTION:** TO PREVENT ELECTRIC SHOCK, MATCH WIDE BLADE OF PLUG TO WIDE SLOT. INSERT FULLY.

**ATTENTION:** POUR EVITER LES CHOCS ELECTRIQUES, INTRODUIRE LA LAME LA PLUS LARGE DE LA FICHE DANS LA BORNE CORRESPONDANTE DE LA PRISE ET POUSSER JUSQU'AU FOND.

**This Class B digital apparatus complies with Canadian ICES-003.**

**Cet appareil numérique de la classe B est conforme à la norme NMB-003 du Canada.**



I prodotti Rotel sono realizzati in conformità con le normative internazionali: Restriction of Hazardous Substances (RoHS) per apparecchi elettronici ed elettrici, ed alle norme Waste Electrical and Electronic Equipment (WEEE). Il simbolo del cestino con le ruote e la croce sopra, indica la compatibilità con queste norme, e che il prodotto deve essere riciclato o smaltito in ottemperanza a queste direttive.



Questo simbolo indica che l'apparecchio ha un doppio isolamento. Il collegamento a terra non è richiesto.

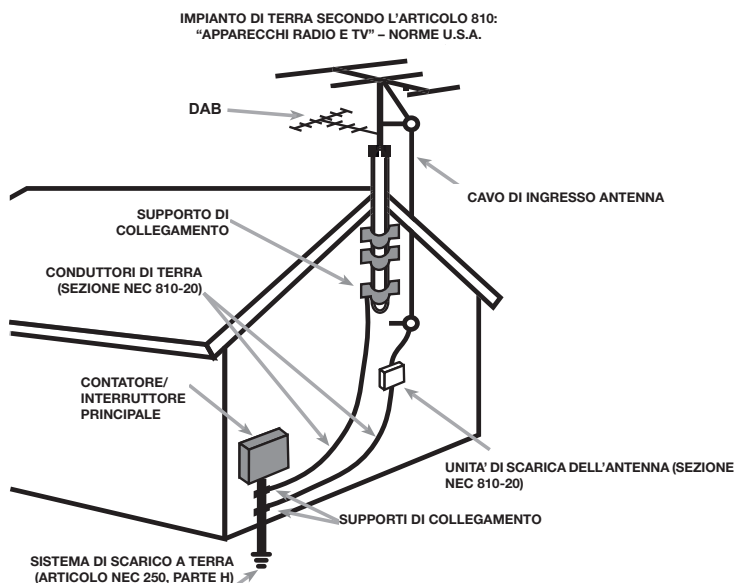

## Importanti informazioni di sicurezza

**ATTENZIONE:** Non vi sono all'interno parti riparabili dall'utente. Per l'assistenza fare riferimento a personale qualificato.

**ATTENZIONE:** Per ridurre il rischio di incendio e di scossa elettrica non esporre l'apparecchio all'umidità o all'acqua. Non posizionare contenitori d'acqua, ad esempio vasi, sull'unità. Evitare che cadano oggetti all'interno del cabinet. Se l'apparecchio è stato esposto all'umidità o un oggetto è caduto all'interno del cabinet, staccare immediatamente il cavo di alimentazione dalla presa elettrica. Portare l'apparecchio ad un centro di assistenza qualificato per i necessari controlli e riparazioni.

Leggere attentamente tutte le istruzioni.

Conservare questo manuale.

Seguire attentamente tutte le avvertenze.

Seguire tutte le istruzioni d'uso.

Non utilizzare il prodotto vicino all'acqua.

Pulire il cabinet solo con un panno asciutto o con un piccolo aspirapolvere.

Non posizionare l'apparecchio su un letto, divano, tappeto, o superfici che possano bloccare le aperture di ventilazione. Se l'apparecchio è collocato in una libreria o in mobile apposito, fare in modo che vi sia abbastanza spazio attorno all'unità per consentire la ventilazione ed un adeguato raffreddamento.

Tenerlo lontano da fonti di calore come caloriferi, termoconvettori, stufe o altri apparecchi che generano calore.

Non cercare di eliminare la messa a terra o la polarizzazione. Se la spina del cavo di alimentazione fornito in dotazione non corrisponde allo standard della vostra presa consultate un elettricista per la sostituzione di quest'ultima.

Non far passare il cavo di alimentazione dove potrebbe venir schiacciato, pizzicato, piegato eccessivamente, esposto al calore o danneggiato. Fare particolare attenzione al posizionamento del cavo di alimentazione in corrispondenza della presa elettrica e nel punto in cui esce dalla parte posteriore dell'apparecchio.

Usare esclusivamente accessori indicati dal produttore.

Utilizzare solo stand, scaffali o supporti abbastanza forte per sostenere la prodotto. Prestare molta cautela nel muoverlo quando si trova su un supporto o uno scaffale per evitare di ferirvi o danni al prodotto in caso di caduta.



Il cavo di alimentazione deve essere scollegato dalla presa elettrica durante forti temporali con fulmini e quando l'apparecchiatura rimane inutilizzata per un lungo periodo di tempo.

L'apparecchio non deve più essere utilizzato e fatto ispezionare da personale qualificato quando: il cavo di alimentazione o la spina sono stati danneggiati; sono caduti oggetti o liquidi all'interno dell'apparecchio; è stato esposto alla pioggia; non sembra funzionare in modo normale; è caduto o è stato in qualche modo danneggiato.

L'apparecchio deve essere usato in clima non tropicali.

**ATTENZIONE:** La presa del cavo di alimentazione sul pannello posteriore è il mezzo principale per scollegarlo dall'alimentazione. L'apparecchio deve essere posizionato in uno spazio che permetta il libero accesso al cavo di alimentazione.

L'apparecchio deve essere collegato esclusivamente ad un'alimentazione elettrica del tipo indicato sul pannello posteriore. (USA: 120V/60Hz, CE: 230V/50Hz).

Collegare l'unità alla presa di alimentazione solo con il cavo fornito o con un esatto equivalente. Non modificare il cavo in dotazione in alcun modo. Non utilizzare prolunghe.

La presa del cavo di alimentazione sul pannello posteriore è il mezzo principale per scollegarlo dall'alimentazione. Per scollegare completamente il prodotto, è necessario staccare fisicamente il cavo di alimentazione dalla presa elettrica e prodotto. Questo è l'unico modo per rimuovere completamente l'alimentazione dal la prodotto.

Spegnere l'unità e lasciare raffreddare l'unità prima di tentare di spostare per evitare infortuni.

Le batterie del telecomando non devono essere esposte ad eccessivo calore come raggi di sole, fuoco o simili. Le batterie devono essere riciclate o smaltite secondo le linee guida statali e locali.

## Nota

La connessione RS-232 deve essere utilizzata solo da personale autorizzato.

## Informazione FCC

Questo dispositivo è stato esaminato e definito conforme ai limiti previsti per i dispositivi digitali di Classe B in conformità al regolamento FCC, Parte 15. Questi limiti sono concepiti per fornire una ragionevole protezione contro interferenze pericolose in un ambiente residenziale. Questo apparecchio genera, usa e può irradiare energia a radiofrequenza e, qualora non installato ed utilizzato secondo le presenti istruzioni, può causare interferenze nocive alle comunicazioni radio.

Ad ogni modo, non esiste nessuna garanzia che tali interferenze non si producano in una particolare installazione. Se il presente dispositivo genera interferenze nocive alla ricezione radio o televisiva, fenomeno che può essere determinato dall'accensione/spegnimento dell'apparecchio stesso, il proprietario può cercare di eliminare queste interferenze in uno o più dei seguenti modi:

- Posizionare o orientare diversamente l'antenna di ricezione (TV, radio, ecc..).
- Aumentare la distanza con l'apparecchio disturbato.
- Collegarlo ad una presa di alimentazione facente capo ad un diverso circuito da quello a cui è collegato l'apparecchio disturbato.
- Consultare il vostro rivenditore o un tecnico specializzato.

## Attenzione

Questo dispositivo, in conformità al regolamento FCC Parte, 15 è soggetto alle seguenti condizioni: (1) Questo apparecchio non dovrebbe causare interferenze nocive, e (2) deve poter sopportare interferenze che potrebbero incidere sulla sua operatività provenienti da altri apparecchi.

## Sommario

Figura 1: Controlli e connessioni	4
Figura 2: Telecomando RR-T99	5
Figura 3: Connessioni di antenne e uscita audio	6
Figura 4: Collegamenti Rotel Link e Trigger 12V	7
Note importanti	8
<b>Importanti informazioni di sicurezza</b>	<b>57</b>
<b>Alcune informazioni su Rotel</b>	<b>58</b>
<b>Per Cominciare</b>	<b>59</b>
Caratteristiche	59
Alcune precauzioni	59
Posizionamento	59
<b>Alimentazione AC e comandi</b>	<b>59</b>
Ingresso alimentazione	59
Interruttore d'accensione ed indicatore	59
Ingresso ed Uscita segnali Trigger 12V	59
<b>Panoramica sui collegamenti</b>	<b>60</b>
Wi-Fi Antenna	60
Antenna radio DAB/FM	60
Uscite	60
Uscita Coassiale	60
Connessione USB	60
Connettore RS232	60
Rotel Link	60
<b>DTS Play-Fi</b>	<b>60</b>
Collegamento Play-Fi	60
Play-Fi Audio Streaming	61
Azzerare il configurazione wireless	61
Attivazione WPS	61
<b>Radio FM</b>	<b>61</b>
Riproduzione di una stazione	61
Memorizzazione di una stazione nelle preselezioni	62
Riproduzione di una stazione preselezionata	62
Menù impostazioni FM	62
<b>Ricezione emittenti RDS</b>	<b>62</b>
Tasto RDS	62
Tasto MONO	62
<b>Radio DAB</b>	<b>62</b>
Riproduzione di una stazione	63
Memorizzazione di una stazione nelle preselezioni	63
Riproduzione di una stazione preselezionata	63
Menù impostazioni DAB	63
<b>Tasti avanzati del telecomando</b>	<b>63</b>
<b>Risoluzione dei problemi</b>	<b>64</b>
<b>Caratteristiche tecniche</b>	<b>65</b>

## Alcune informazioni su Rotel

La nostra storia ha avuto inizio quasi 50 anni fa. Nel corso del tempo abbiamo ricevuto centinaia di riconoscimenti per la qualità dei nostri prodotti e soddisfatto centinaia di migliaia di audiofili ed amanti della musica. Proprio come voi!

Rotel è stata fondata da una famiglia la cui passione per la musica ha portato alla realizzazione di componenti alta fedeltà di qualità senza compromessi. Attraverso gli anni questa passione non si è affievolita e l'obiettivo di realizzare apparecchi di straordinario valore per veri audiofili, indipendentemente dal loro budget, continua ad essere condiviso da tutti coloro che vi lavorano.

I nostri progettisti operano in stretto contatto tra loro ascoltando ed affinando ogni nuovo prodotto fino a raggiungere determinati standard qualitativi. Viene loro offerta una totale libertà di scelta sui componenti per ottenere le migliori prestazioni possibili. Non è raro quindi trovare in un Rotel condensatori di fabbricazione inglese o tedesca, semiconduttori giapponesi o americani, con la sola eccezione dei trasformatori di alimentazione, prodotti come tradizione nelle nostre fabbriche.

Noi tutti abbiamo a cuore i temi dell'ambiente. Pensando al numero sempre crescente di apparecchi elettronici prodotti, è molto importante per un costruttore fare tutto il possibile affinché essi abbiano un minimo impatto sull'ambiente.

Alla Rotel siamo orgogliosi di fare la nostra parte riducendo il contenuto di piombo negli apparecchi rispettando la normativa RoHS. I nostri progettisti sono continuamente impegnati a migliorare l'efficienza dei prodotti senza per questo compromettere la loro qualità. Quando in standby, gli apparecchi assorbono una minima quantità di corrente così da soddisfare i requisiti dei più rigorosi standard di consumo energetico.

Anche le fabbriche Rotel contribuiscono ad aiutare l'ambiente attraverso continui progressi dei metodi di assemblaggio per arrivare a processi produttivi sempre più rispettosi dell'ambiente.

Noi tutti di Rotel vi ringraziamo per aver acquistato questo prodotto che, siamo sicuri, vi accompagnerà per molti anni di puro divertimento e soddisfazione.

## Per Cominciare

Grazie per aver acquistato un sintonizzatore Rotel. Utilizzato in un sistema home theater o stereo di alta qualità, vi garantirà molti anni di gradevole intrattenimento.

### Caratteristiche

- Streaming audio senza fili tramite il Play-Fi applicazioni di supporto file musicali memorizzati localmente e popolari servizi di streaming di musica.
- Riproduzione di emittenti radio FM e DAB/DAB+.
- 30 preselezioni per memorizzare le vostre emittenti FM e DAB/DAB+ preferite.
- Ricezione di emittenti FM RDS (Radio Data System).

### Alcune precauzioni

**ATTENZIONE:** Per evitare danni ai componenti dell'impianto, assicurarsi sempre che siano tutti completamente spenti prima di eseguire o modificare i collegamenti. Non riaccendere alcuno dei componenti prima di aver controllato tutti i collegamenti.

Vi preghiamo di leggere con attenzione questo manuale. Insieme alle istruzioni d'uso e di installazione di base, fornisce informazioni che vi aiuteranno a sfruttare al meglio il vostro sistema. Si prega di contattare il vostro rivenditore autorizzato Rotel per eventuali domande o dubbi. Inoltre tutti noi in Rotel saremmo lieti di rispondere ai vostri quesiti.

Conservare la scatola dell'imballo ed il materiale di protezione interno per eventuali necessità future. La spedizione o lo spostamento dell'apparecchio in qualsiasi altro contenitore che non sia l'imballo originale potrebbe causare seri danni al prodotto ed invalidare la garanzia.

Se presente nell'imballo, compilare e spedire il certificato di garanzia. Conservare la ricevuta d'acquisto originale che costituisce la miglior prova della data di acquisto del prodotto, necessaria nell'eventualità di dovere ricorrere ad interventi di riparazione in garanzia.

### Posizionamento

Posizionare l'apparecchio su di una superficie solida e piana lontano da fonti di calore, raggi del sole diretti, umidità o vibrazioni.

## Alimentazione AC e comandi



### Ingresso alimentazione

L'apparecchio è configurato in fabbrica per funzionare alla tensione di alimentazione del paese in cui è stato acquistato (USA: 120V/60Hz, Europa: 230V/50Hz). La tensione di alimentazione AC impostata è indicata su un adesivo posto sul retro.

**NOTA:** In caso di trasferimento in un Paese con diversa tensione elettrica, è possibile riconfigurare internamente l'T14. Questa operazione deve essere svolta da personale qualificato e non dall'utente. All'interno dell'apparecchio sono infatti presenti tensioni potenzialmente pericolose. Consultare il rivenditore Rotel o il servizio di assistenza autorizzato.

**NOTA:** Alcune versioni sono previste per la vendita in più di un Paese e pertanto vengono forniti cavi di alimentazione diversi. Utilizzare solo quello adatto alle prese elettriche in uso nel vostro Paese.



La spina del cavo di alimentazione dell'T14 deve essere inserita in una presa elettrica a 2 poli a muro senza utilizzare prolunghe. In alternativa può essere impiegata una presa multipla (comunemente chiamata 'ciabatta') in grado di sopportare l'assorbimento di tutti gli apparecchi collegati.

Assicurarsi che il tasto di accensione  sul pannello frontale sia in posizione di 'spento'. Quindi collegare un capo del cavo di alimentazione in dotazione alla presa  sul pannello posteriore dell'apparecchio e l'altro capo alla presa della rete elettrica.

È buona precauzione staccare dalla presa elettrica il cavo di alimentazione dell'apparecchio (e di tutti gli altri componenti dell'impianto) se si prevede di non utilizzarlo per un certo periodo di tempo, come ad esempio durante le vacanze.

### Interruttore d'accensione ed indicatore

L'interruttore di accensione è collocato sul lato sinistro del pannello anteriore. Per accendere l'apparecchio premere il tasto. L'indicatore sopra il tasto  si sarà rosso, indicando che l'apparecchio è acceso. In standby l'indicatore di accensione sarà blu. Per spegnerlo, ripremere il tasto per farlo ritornare in posizione sporgente.

Quando l'interruttore di accensione dell'amplificatore si trova in posizione "On" (premuta) è possibile disattivarlo mettendolo in standby e riattivarlo tramite i tasti OFF ed ON  del telecomando. In standby l'indicatore di accensione  è rosso mentre il display si oscura.

### Ingresso ed Uscita segnali Trigger 12V

Vedi figura 4

Alla presa IN è possibile collegare un cavo bipolare con terminazioni jack mono da 3,5 mm (positivo in punta del connettore) per segnali trigger a +12 V provenienti da un preamplificatore, amplificatore integrato o processore surround utili a comandare l'accensione o lo spegnimento dell'T14. L'ingresso accetta tensioni AC o DC comprese tra 3 e 30 V.

La presa OUT è collegata in parallelo alla precedente per replicare il segnale trigger proveniente da un preamplificatore, amplificatore integrato o processore così da poterlo far arrivare ad un altro apparecchio.

**NOTA:** Se nell'impianto sono presenti altri componenti dotati di Rotel Link, utilizzare questo bus di comunicazione per accendere/spegnere contemporaneamente gli apparecchi. Non collegare i cavi alle prese Trigger 12 V in quanto questi ultimi segnali hanno la precedenza sui comandi Rotel Link.

## Panoramica sui collegamenti

Vedi figura 3

Prima di continuare nella lettura degli altri capitoli, assicurarsi che tutte le connessioni siano state eseguite correttamente.

### Wi-Fi Antenna

Si prega di utilizzare le antenne Wi-Fi in dotazione per il collegamento ai connettori Wi-Fi sul pannello posteriore. Questo consente al T14 di connettersi alla rete Wi-Fi. Per configurare le impostazioni Wi-Fi si prega di consultare la sezione Play-Fi.

### Antenna radio DAB/FM

Utilizzare l'antenna da interni fornita in dotazione collegandola al connettore DAB/FM sul pannello posteriore. Prima di fissarla provare diverse posizioni per massimizzare la ricezione.

### Uscite

Tramite le uscite analogiche stereo (OUTPUT ANALOG) è possibile collegare l'apparecchio agli ingressi di un preamplificatore, amplificatore integrato o processore surround.

Utilizzare scavi schermati audio di qualità ed assicurarsi di collegare l'uscita dei canali sinistro (LEFT) e destro (RIGHT) ai corrispondenti ingressi senza invertire i canali.

### Uscita Coassiale

Se si utilizza un convertitore D/A esterno o un altro processore digitale, è possibile prelevare da questa uscita i segnali ricevuti dall'T14 in forma digitale. Per il collegamento utilizzare un cavo schermato per segnali digitali con impedenza 75 ohm.

### Connessione USB

Questo collegamento viene utilizzato per il servizio. Per ulteriori informazioni si prega di contattare il proprio rivenditore autorizzato Rotel.

### Connettore RS232

L'T14 può essere controllato tramite una porta RS232 per integrarlo in sistemi di automazione. La presa denominata RS232 richiede un cavo seriale con connettori DB-9 maschio-femmina per il collegamento al computer.

Per ulteriori informazioni sui collegamenti, software e codici operativi per il controllo da computer del sintonizzatore, contattare il rivenditore Rotel.

### Rotel Link

Vedi figura 4

I 2 connettori ROTEL LINK OUT può essere utilizzato per connettersi a qualsiasi prodotto Rotel con un LINK ROTEL IN, utilizzando i cavi stereo da 3,5 mm in dotazione.

Tramite questo sistema di comunicazione è possibile inoltre sfruttare l'applicazione Rotel Remote per iPad ed iPhone (disponibile per il download sull'iTunes® Store) e comandare l'intero sistema audio.

**NOTA:** Utilizzare esclusivamente i cavi Rotel Link forniti in dotazione. Tali cavi sono contraddistinti da spinotti mini-jack da 3,5 mm di colore BIANCO e non devono essere confusi con quelli destinati ai segnali Trigger 12V che hanno spinotti di colore NERO.

## DTS Play-Fi®

Il T14 comprende le DTS Play-Fi ecosistema streaming wireless per lo streaming senza sforzo HiFi grado audio da dispositivi di storage di rete e molteplici servizi di streaming audio basati su Internet. Per ulteriori informazioni sui servizi Play-Fi supportati si prega di visitare il sito web DTS Play-Fi a <https://www.play-fi.com>.

### Collegamento Play-Fi

Per utilizzare il Play-Fi servizi abilitati è necessario effettuare le seguenti operazioni:

#### Collegamento a T14

Assicurarsi che le antenne Wi-Fi sono stati installati e accendere l'unità T14. Il Wi-Fi LED sul pannello posteriore di T14 lampeggia rapidamente e si spegne, ogni 0,5 secondi per 20 secondi. Dopo di che si dovrebbe cambiare a pulsare lentamente dentro e fuori, incandescente da luminoso ad affievolirsi e poi di nuovo luminoso. Questo significa che il T14 è pronto per connettersi alla rete Wi-Fi.

Da i dispositivi (telefoni, tablet, computer), scaricare il Free Play-Fi App da un App Store, come ad esempio il negozio di Google Play, Amazon App Marketplace, o Apple App Store. Dopo il download, lanciare ed eseguire l'applicazione Play-Fi sui dispositivi, seguendo i passi rilevanti di seguito, dipende dal tipo di dispositivo:

#### Per i dispositivi iOS:

1. Vai al menu Impostazioni sul dispositivo iOS.
2. Selezionare il menu impostazioni WiFi e garantire WiFi è abilitato.
3. Attendere fino a 90 secondi per l'elenco delle reti Wi-Fi disponibili per essere aggiornati e trovare il T14 permesso Play-Fi dispositivo elencato in fondo alla lista sotto l'opzione "SET UP NEW AIRPLAY SPEAKER".

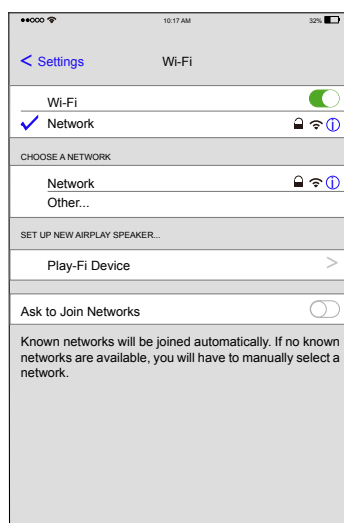

4. Selezionare il nuovo dispositivo Play-Fi e confermare per aggiungere alla corrente di rete Wi-Fi, scegliendo la rete desiderata elencata e selezionando Avanti.

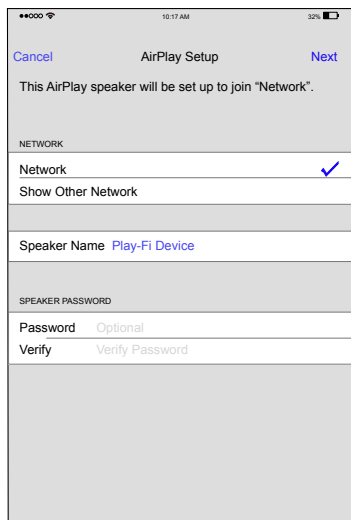

**NOTA:** È inoltre possibile rinominare il dispositivo Play-Fi cambiando il nome Relatore in questo menu.

5. Attendere 60-90 secondi per il dispositivo Play-Fi per configurare le impostazioni e collegare alla rete wireless. Una volta collegato, il LED sul pannello posteriore smette di lampeggiare ed essere blu fisso. Il display T14 con spettacolo "Connected (Connesso)".



6. Avviare il Play-Fi App per confermare se gli aggiornamenti del software sono necessari e selezionare la sorgente audio desiderata.
7. È entrato in contatto! Da qui, si sentono liberi di godere la musica.

#### Per dispositivo Android:

1. Lanciare l'applicazione Play-Fi sul dispositivo.
2. Eseguire il Play-Fi App, toccare l'icona "marcia" in alto a destra, quindi tocca "Altre Impostazioni ..." > "Aggiungi Play-Fi del dispositivo" > "Ricerca" in sequenza. L'App troverà automaticamente il T14 e richiede di configurarlo. Toccare il pulsante "Set-Up".
3. Se la rete Wi-Fi è protetto, inserire la password. L'App collegherà il T14 alla rete.
4. Una volta collegato, il LED sul pannello posteriore smette di lampeggiare ed essere blu fisso. Il display T14 con spettacolo "Connected (Connesso)".



5. È entrato in contatto! Da qui, sentitevi liberi di rinominare il dispositivo con i nomi predefiniti, creare il proprio nome personalizzato, o saltare questa e solo iniziare a godere della musica.

## Play-Fi Audio Streaming

Una volta configurato correttamente, è possibile iniziare lo streaming audio al T14. Avviare il Play-Fi App e selezionare il dispositivo o più dispositivi che si desidera controllare. Quindi selezionare un servizio di audio per iniziare lo streaming audio.

Il menu principale del Play-Fi App visualizza le opzioni fonte disponibile. Selezionare "Music" per vedere tutta la tua musica locale, o selezionare uno dei tanti grandi servizio di musica elencati. Per ulteriori informazioni su App Play-Fi o il controllo Play-Fi dispositivi abilitati visita <https://www.play-fi.com>.

## Azzerare il configurazione wireless

Per ripristinare le impostazioni di configurazione Wi-Fi sul T14, tenere premuto il pulsante Play-Fi sul pannello posteriore  per 8 secondi fino a quando "Set-Up" mostra sul display. Questo cancellerà tutte le opzioni di configurazione Wi-Fi, tra cui rete wireless collegata e chiave di crittografia, se del caso, memorizzato nella T14.

**NOTA:** Questo cancella tutte le impostazioni di configurazione Wi-Fi e richiede seguendo le operazioni Wi-Fi di messa ancora. Questo è utile se si modificano le impostazioni di rete Wi-Fi o installare nuove apparecchiature di rete wireless.

## Attivazione WPS

Per attivare la funzione WPS del T14, attivare la funzione WPS sul router Wi-Fi, seguendo le istruzioni fornite dal produttore. Quindi premere il pulsante Play-Fi sul pannello posteriore per 3 secondi. Se non con successo il processo di WPS si resetta dopo circa 90 secondi.

**NOTA:** Questa è una opzione di configurazione automatica disponibile su alcune apparecchiature di rete senza fili e deve essere utilizzato solo se si ha familiarità con questo processo.





## Radio FM

Prima di utilizzare la radio FM, assicurarsi che l'antenna sia collegata correttamente.

### Riproduzione di una stazione

1. Premere il tasto FM  sul pannello frontale o sul telecomando . Sul display appare:



2. Per sintonizzare un'emittente, operare tramite la manopola PUSH SELECT  sul pannello frontale oppure utilizzare i tasti con la freccia verso l'alto o verso il basso  sul telecomando. Ruotando la manopola PUSH SELECT  sul pannello frontal oppure agendo sui tasti con la freccia verso l'alto o verso il basso  sul telecomando la frequenza cambia a singoli passi.
3. Per avviare la ricerca automatica delle emittenti FM è possibile agire in uno dei seguenti modi:

- Ruotare rapidamente ed in profondità la manopola PUSH SELECT  in uno dei due sensi.



- Premere e mantenere premuto uno dei due tasti direzionali con le frecce verso l'alto o verso il basso **(B)** sul telecomando.

### Memorizzazione di una stazione nelle preselezioni

Mentre è in riproduzione una stazione FM, premere il tasto MEMORY **(G)** o MEM **(E)**, quindi inserire il numero di preselezione da assegnare tramite i tasti numerici **(3)(D)**. Il display conferma la preselezione. Possono essere memorizzate fino a 30 emittenti.

### Riproduzione di una stazione preselezionata

Mentre è in riproduzione una stazione, è possibile accedere ad altre emittenti preselezionate in uno dei seguenti modi:

1. Premere i tasti numerici **(3)(D)** per comporre il numero corrispondente alla stazione desiderata.
2. Premere uno dei tasti PRESET + / - **(H)** sul telecomando per richiamare l'elenco delle preselezioni e le corrispondenti emittenti memorizzate. Scegliere la stazione dal telecomando agendo sui tasti con la freccia verso l'alto o verso il basso **(B)** oppure uno dei tasti PRESET + / - **(H)** sul telecomando oppure ruotare la manopola PUSH SELECT **(A)** sul pannello frontale quindi premere la manopola PUSH SELECT **(A)** sul pannello frontale o ENT **(B)** sul telecomando per confermare la selezione. Da ultimo premere il tasto FM **(I)(1)** per uscire dall'elenco delle preselezioni e tornare alla normale riproduzione.

### Menù impostazioni FM

Premere il tasto FM **(I)(1)** e selezionare il menù FM settings (impostazioni). In questo menù sono presenti le seguenti opzioni:

1. Scan Settings: Impostazioni di scansione. È possibile limitare la ricezione alle sole stazioni con segnale di forte intensità selezionando 'Strong Stations Only' oppure sintonizzarle tutte con 'All Stations'.

#### FM SETUP

> Strong Stations Only\*  
All Stations

2. Audio Settings: Impostazioni audio. La scelta è tra ricezione in Stereo o Mono oppure solo Mono forzando la riproduzione in monofonia delle emittenti che trasmettono in stereo.

#### FM SETUP

> Stereo or Mono\*  
Mono Only

3. FM Preset: Visualizza l'elenco delle 30 preselezioni di emittenti FM. È anche possibile da questo elenco selezionare un'emittente ed avviarne la riproduzione.

Per modificare le opzioni nel menù ruotare la manopola PUSH SELECT **(A)** sul pannello frontale oppure utilizzare i tasti con la freccia verso l'alto o verso il basso **(B)** sul telecomando confermando la variazione con la manopola PUSH SELECT **(A)** sul pannello frontale o il tasto ENT **(B)** sul telecomando.

## Ricezione emittenti RDS

Questo apparecchio è compatibile coi protocolli di trasmissione dati RDS (Radio Data System) che forniscono ulteriori funzionalità alla ricezione delle trasmissioni FM, potendo codificare numerosi dati assieme al segnale radio che vengono poi decodificati dal sintonizzatore permettendo di ottenere informazioni come:

1. Visualizzazione del nome della stazione: (ad es. BBC1).
2. Visualizzazione del tipo del programma della stazione (ad es. ROCK o NEWS).
3. Trasmissioni di informazioni sul traffico.
4. Visualizzazione di testi a scorrimento con annunci o informazioni varie.
5. Indicazioni sulla data ed ora correnti.

Le trasmissioni RDS sono ampiamente disponibili in molti Paesi europei da svariati anni, pertanto esiste un ampio numero di emittenti che trasmettono dati e molti utenti ne conoscono il funzionamento.

**NOTA:** Le funzioni RDS dipendono totalmente dall'emittente che invia segnali codificati. Pertanto sono disponibili solo nei Paesi dove il sistema RDS è attivo ed esistono stazioni radio che trasmettono questi segnali.

### Tasto RDS **(C)**

Se l'emittente sintonizzata trasmette dati RDS è possibile scegliere tra diversi tipi di informazioni visualizzate sul display. Premere questo tasto sul telecomando per selezionare le opzioni:

1. Testo a scorrimento.
2. Nome dell'emittente.
3. Descrizione del tipo di programma (PTY = Program Type).
4. Indicazione data ed ora.

### Tasto MONO **(M)**

Il tasto MONO sul telecomando modifica la modalità di ricezione delle emittenti FM da stereo a mono. In modalità stereo il programma verrà riprodotto in stereofonia solo se la stazione trasmette in stereo ed il segnale ricevuto è sufficientemente potente.

**NOTA:** Passare da stereo a mono può essere utile per migliorare la ricezione di segnali FM deboli o trasmessi da stazioni distanti: per un soddisfacente ascolto in mono è infatti richiesto un segnale molto meno potente rispetto a quanto necessario per una buona ricezione stereofonica.



## Radio DAB

**NOTA:** Assicuratevi che nella vostra area siano attive delle emittenti DAB (Digital Audio Broadcast).

Premere il tasto DAB sul pannello frontale **(I)(3)** o sul telecomando **(M)**.





I canali DAB sono categorizzati in insiemi, conosciuti come multiplex. Ogni multiplex dispone di un numero di stazioni ed ogni servizio contiene un servizio primario che può a sua volta contenerne di secondari. La tecnologia DAB permette alle emittenti di trasmettere dati aggiuntivi assieme all'audio, che possono includere altri canali audio, testo ed in futuro anche immagini e dati per computer.

## Riproduzione di una stazione





1. Premere il tasto DAB  sul pannello frontale o  sul telecomando: l'apparecchio inizierà a cercare le stazioni radio DAB disponibili. Un volta completata la ricerca sul display appare:

### Station List

> BBC 1  
BBC 2









2. Ruotando la manopola PUSH SELECT  sul pannello frontal oppure agendo sui tasti con la freccia verso l'alto o verso il basso  sul telecomando passare in rassegna le emittenti e selezionarne una, quindi premere la manopola PUSH SELECT  sul pannello frontale o ENT  sul telecomando per confermare ed avviare la riproduzione.

## Memorizzazione di una stazione nelle preselezioni





Mentre è in riproduzione una stazione DAB, premere il tasto MEMORY  , quindi inserire il numero di preselezione da assegnare tramite i tasti numerici  . Possono essere memorizzate fino a 30 emittenti.





## Riproduzione di una stazione preselezionata



Mentre è in riproduzione una stazione, è possibile accedere ad altre emittenti preselezionate in uno dei seguenti modi:





1. Premere i tasti numerici   per comporre il numero corrispondente alla stazione desiderata.
2. Premere uno dei tasti PRESET + / -  sul telecomando per richiamare l'elenco delle preselezioni e le corrispondenti emittenti memorizzate. Scegliere la stazione dal telecomando agendo sui tasti con la freccia verso l'alto o verso il basso  oppure uno dei tasti PRESET + / -  sul telecomando oppure ruotare la manopola PUSH SELECT  sul pannello frontal quindi premere la manopola PUSH SELECT  sul pannello frontale o ENT  sul telecomando per confermare la selezione.

## Menù impostazioni DAB



Premere il tasto DAB sul pannello frontale  o sul telecomando  e selezionare il menù DAB settings (impostazioni). Agendo sui tasti con la freccia verso l'alto o verso il basso  sul telecomando oppure ruotando la manopola PUSH SELECT  sul pannello frontal è possibile passare in rassegna le diverse opzioni del menù:

- Station List: Visualizza l'elenco delle emittenti disponibili.
- Local Scan: Scansione locale. Premendo la manopola PUSH SELECT  sul pannello frontale o il tasto ENT  sul telecomando si avvia una ricerca limitata di emittenti (Non disponibile in tutti i Paesi).
- Full Scan: Scansione completa. Premendo la manopola PUSH SELECT  sul pannello frontale o il tasto ENT  sul telecomando si avvia la ricerca di tutte le emittenti.
- Manual Tune: Sintonizzazione manuale. Premendo il tasto ENT  sul telecomando è possibile ricercare manualmente le emittenti tramite la

manopola PUSH SELECT  sul frontal o i tasti con la manopola PUSH SELECT  sul pannello frontale o la freccia verso l'alto e verso il basso  sul telecomando.

- DRC: Dynamic Range Control, controllo gamma dinamica. Premendo la manopola PUSH SELECT  sul pannello frontale o il tasto ENT  sul telecomando, ed agendo tramite la manopola PUSH SELECT  sul pannello frontal o i tasti con la freccia verso l'alto e verso il basso  sul telecomando è possibile disattivare il controllo (off) oppure selezionare i livelli di dinamica alto (high) e basso (low).
- Station Order: Permette di elencare le stazioni in ordine "Alphanumeric", "Ensemble" e "Valid".
- Prune Station: Eliminazione emittenti non più disponibili. Selezionando 'Yes' è possibile escludere dall'elenco delle emittenti quelle non più attive o che non possono più essere ricevute.

**NOTA:** Questa funzione rimuove tutte le stazioni non disponibili dall'elenco emittenti DAB ricevute e da quelle preselezionate.

- DAB Preset: Visualizza l'elenco delle 30 preselezioni di emittenti DAB/DAB+. È anche possibile da questo elenco selezionare un'emittente ed avviarne la riproduzione con la manopola PUSH SELECT  sul pannello frontale o ENT  sul telecomando.

## Tasti avanzati del telecomando

### Tasto MENU – Menù impostazioni

Questo tasto sul telecomando permette di accedere al menù impostazioni che comprende due opzioni:

#### SETUP

> POWER OPTION  
DISPLAY DIMMER

- POWER OPTION: Selezionando NORMAL (impostazione predefinita) l'apparecchio consuma meno energia in standby, ma richiede un tempo maggiore per attivarsi. Su QUICK, invece, anche quando l'apparecchio è in standby rimane attiva la sezione relativa alle connessioni di rete e quindi la normale operatività viene immediatamente riattivata dopo l'accensione. Selezionare questa opzione se si desidera ridurre la potenza in tempo permettendo alla rete di rimanere in contatto. L'impostazione predefinita è Normale.

Le opzioni: Normale (Normal), Veloce (Quick).

**NOTA:** Quando la POWER OPTION è configurato per "Quick", T14 consumerà energia supplementare in modalità standby.

- DISPLAY DIMMER: Cambia la luminosità del display frontale.
- POWER LED DIMMER: Cambia la luminosità dell'indicatore di accensione.

**NOTA:** Queste regolazioni viene memorizzate permanentemente anche spegnendo il sintonizzatore.

- Version: Visualizza la versione del software di questo apparecchio.
- Exit: Per uscire da questo menù impostazioni.

## Tasto DIM

Solo sul telecomando

Premendo questo tasto si modifica la luminosità del display.

---

**OTA:** Le regolazioni hanno valore temporaneo quando effettuate tramite il tasto  del telecomando.

---

## Risoluzione dei problemi

La maggior parte dei problemi nei sistemi audio è dovuta a collegamenti non corretti o regolazioni errate. Se si riscontrano problemi, isolare l'area interessata, verificare le impostazioni, quindi determinarne la causa ed apportare le necessarie correzioni. Qualora non si riuscisse a risolvere il problema, provare con i suggerimenti qui riportati.

### L'indicatore di accensione non si illumina

L'indicatore che segnala l'accensione dovrebbe illuminarsi ogni volta che l'apparecchio viene collegato alla rete elettrica ed acceso. Se non si illumina controllare la presa di alimentazione con un altro apparecchio elettrico, come ad esempio una lampada. Assicurarsi che la presa in uso non sia controllata da un interruttore disattivato.

### La rete non funziona

Se si riscontrano problemi di collegamento alla vostra rete wireless, verificare attentamente le impostazioni di rete. I seguenti suggerimenti possono aiutarvi a risolvere il problema.

1. Verificare che la rete Wi-Fi funzioni, ad esempio controllando che altri computer possano accedere ad Internet attraverso la stessa rete.
2. Verificare che il firewall della rete non blocchi porte in uscita.
3. Assicurarsi che il posizionamento dell'apparecchio non limiti la ricezione dei segnali Wi-Fi.

### Nessun suono

1. Controllare i cavi di collegamento tra le uscite dell'T14 e gli ingressi del preamplificatore, amplificatore integrato o processore surround ed assicurarsi che siano connessi correttamente. Fare riferimento alla figura 3.
2. La musica riprodotta dalle stazioni radio Internet è soggetta alla velocità della vostra connessione ad Internet. Se si scopre che la musica sta tagliando regolarmente, controllare la forza della rete Wi-Fi del segnale, prendere in considerazione l'installazione di ripetitori Wi-Fi o contattare il fornitore di servizi Internet o rivenditore autorizzato Rotel.
3. Assicurarsi che la stazione selezionata sia attiva. La stazione potrebbe trasmettere da una zona oraria differente e non essere attiva al momento.

### Non è possibile riprodurre un'emittente DAB/DAB+ preselezionata

Alcune stazioni possono divenire col tempo non più disponibili e nell'elenco delle emittenti ricevute vengono evidenziate con un punto interrogativo che precede il loro nome. Queste stazioni possono aver cessato le trasmissioni o non essere più essere ricevibili dall'T14. Nel caso fossero state memorizzate nelle preselezioni, richiamandole, sul display comparirà il menù impostazioni DAB. Per eliminarle tanto dall'elenco emittenti ricevute, quanto dalle preselezioni, utilizzare l'opzione Prune Station del menù impostazioni DAB.

## Caratteristiche tecniche

### Sezione sintonizzatore FM

<b>Sensibilità</b>	22,2 dBf
<b>Sensibilità per rapp. S/R 50dB</b>	27,2 dBf (mono)
<b>Rapporto S/R (a 70 dBf)</b>	
Mono	65 dB
Stereo	60 dB
<b>Distorsione Armonica (a 70 dBf)</b>	
Mono	0,2 %
Stereo	0,3 %
<b>Risposta in frequenza</b>	10 Hz - 15k Hz, ± 3 dB
<b>Separazione stereo</b> (100 Hz/1K Hz)	35 dB/30 dB
<b>Livello uscita</b>	1,4 V
<b>Ingresso antenna</b>	75 ohm connettore F

### Sezione sintonizzatore DAB

<b>Sensibilità</b>	- 80 dBm
<b>Gamma di sintonia</b>	Banda III (174 - 240M Hz)
<b>Flusso dati audio</b>	224 kbps (max)
<b>Risposta in frequenza</b>	20 Hz - 20 kHz (± 0,2 dB)
<b>Livello uscita</b>	2,1 V a 0 dBFS
<b>Ingresso antenna</b>	75 ohm connettore F

### Sezione Generale

<b>Connessione di rete</b>	802.11 b/g/a/n (Dual Band) Configurazione pulsante di invio (WPS)
<b>Protocolli di sicurezza</b>	WEP, WPA/WPA2 WPA-PSK/WPA2-PSK
<b>Assorbimento</b>	16 W
<b>Assorbimento in standby</b>	< 0,5 W
<b>BTU (alla 5 W)</b>	55 BTU/h
<b>Alimentazione</b>	
USA:	AC 120 V, 60 Hz
Europa:	AC 230 V, 50 Hz
<b>Dimensioni (L x A x P)</b>	430 x 93 x 334 mm
<b>Altezza pannello frontale</b>	80 mm
<b>Peso (netto)</b>	5,1 kg

For DTS patents, see <http://patents.dts.com>. Manufactured under license from DTS Licensing Limited. DTS, Play-Fi, the Symbol, and Play-Fi together in combination with the Symbol are trademarks of DTS, Inc. DTS and Play-Fi are registered trademarks of DTS, Inc. © DTS, Inc. All Rights Reserved.

Tutte le caratteristiche dichiarate sono esatte al momento della stampa.  
Rotel si riserva il diritto di apportare miglioramenti senza alcun preavviso.

Rotel e il logo Rotel HiFi sono marchi registrati della The Rotel Co. Ltd.  
Tokyo, Japan.



**CAUTION**

RISK OF ELECTRIC SHOCK  
DO NOT OPEN



**WARNING : SHOCK HAZARD-DO NOT OPEN**  
**AVIS: RISQUE DE CHOC ÉLECTRIQUE-NE PAS OUVRIR**



**Denna symbol används för att varna för farlig elektrisk ström inuti apparaten som kan orsaka elektriska stötar.**

---



**Denna symbol används för att meddela att det finns viktiga instruktioner om användning och skötsel i denna bruksanvisning.**

**APPLICABLE FOR USA, CANADA OR WHERE APPROVED FOR THE USAGE**

**CAUTION: TO PREVENT ELECTRIC SHOCK, MATCH WIDE BLADE OF PLUG TO WIDE SLOT. INSERT FULLY.**

**ATTENTION: POUR EVITER LES CHOCS ELECTRIQUES, INTRODUIRE LA LAME LA PLUS LARGE DE LA FICHE DANS LA BORNE CORRESPONDANTE DE LA PRISE ET POUSSER JUSQU'AU FOND.**

**This Class B digital apparatus complies with Canadian ICES-003.**

---

**Cet appareil numérique de la classe B est conforme à la norme NMB-003 du Canada.**

 Rotels produkter är utformade för att följa de internationella direktiven RoHS (Restriction of Hazardous Substances) och WEEE (Waste Electrical and Electronic Equipment) som behandlar hur uttjänta elektriska och elektroniska produkter tas om hand. Symbolen med den överkorsade soptunnan innebär att produkterna måste återvinnas eller tas om hand enligt dessa direktiv.

 Denna symbol betyder att apparaten är dubbelisolerad och inte behöver jordas.

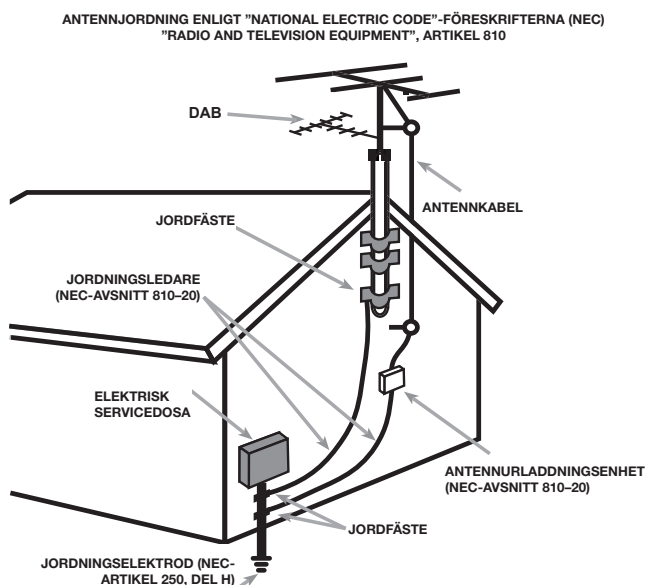

## Viktiga säkerhetsföreskrifter

**WARNING!** Försök aldrig att själv utföra service på apparaten. Anlita alltid en behörig servicetekniker för all service.

**WARNING!** För att undvika risk för elektriska stötar och brand, utsätt inte apparaten för vatten eller fukt. Ställ aldrig föremål som kan läcka eller droppa vatten, till exempel blomkrukor, i närheten av apparaten. Se till att inga föremål kommer in i apparaten. Om apparaten utsätts för fukt, väta eller om främmande föremål kommer in i den, dra omedelbart ut nätkabeln ur vägguttaget. Lämna sedan apparaten till en behörig servicetekniker för översyn och eventuell reparation.

Läs alla instruktioner innan du ansluter eller använder apparaten.

Behåll denna bruksanvisning.

Följ alla varningar och säkerhetsföreskrifter i bruksanvisningen och på själva apparaten.

Följ alltid alla användarinstruktioner.

Använd inte enheten nära vatten.

Använd bara en torr trasa eller dammsugaren när du rengör apparaten.

Ställ inte apparaten på en säng, soffa, matta eller någon liknande yta som kan blockera ventilationshålen. Om apparaten placeras i en bokhylla eller i ett skåp måste det finnas utrymme för god ventilation.

Placera inte apparaten nära element eller andra apparater som utvecklar värme.

Inte besegra säkerhetssyftet med den polariserade eller jordade kontakten. En polariserad kontakt har två blad med ena bredare än det andra. En jordad kontakt har två blad och ett tredje jordstift. Det breda bladet eller det tredje stiftet är till för din säkerhet. Om den medföljande kontakten inte passar i ditt uttag, kontakta en elektriker för utbyte av uttaget.

Placera inte strömkabeln så att den kan bli utsatt för överkan, extrem värme eller skadas på annat sätt. Var särskilt noga med att inte skada kabelns ändar.

Använd bara tillbehör som rekommenderas av Rotel.

Placera apparaten på en fast, plan yta som klarar dess vikt. Var försiktig när apparaten ska flyttas så att den inte välter.



Strömkabeln ska kopplas ur vägguttaget vid åskväder eller om apparaten inte ska användas under en längre tid.

Sluta omedelbart använda apparaten och lät behörig servicetekniker kontrollera den om: Strömkabeln eller kontakten har skadats; Främmande föremål eller vätska har kommit in i apparaten; Apparaten har utsatts för regn; Apparaten visar tecken på felaktig funktion; Apparaten har tappats eller skadats på annat sätt.

Apparaten ska användas i icke tropiska klimat.

**WARNING:** Strömkabeln används som huvudströmbrytare och måste finnas åtkomlig.

Apparaten måste vara ansluten till ett vägguttag enligt markeringen på apparatens baksida (Europa: 230 V/50 Hz, USA: 120 V/60 Hz).

Anslut endast apparaten till vägguttaget med den medföljande strömkabeln eller en exakt motsvarighet. Modifiera inte den medföljande strömkabeln på något sätt. Använd inte någon förlängningskabel.

Strömkabeln används som huvudströmbrytare. För att koppla från enheten helt och hållet måste nätkabeln lossas från strömuttaget och apparatens. Detta är det enda sättet att helt ta bort huvudström från apparatens.

Stäng av enheten och lät enheten svalna innan du försöker flytta för att undvika skador.

Batterierna i fjärrkontrollen får ej utsättas för extrem värme, såsom direkt solljus, eld eller liknande. Batterierna ska återvinnas eller kasseras enligt statliga och lokala riktlinjer.

## OBS!

RS232-anslutningen ska endast användas av auktoriserad personal.

## FCC-information

Denna apparat har testats och konstaterats uppfylla gränsvärdena för digitala klass B-enheter enligt kapitel 15 i FCC-föreskrifterna. Dessa gränsvärden är framtagna för att undvika interferensstörning från installationer i bostäder. Denna apparat genererar, använder och kan avge radiofrekvenser som kan orsaka interferensstörning med andra radio- och TV-apparater om den inte installeras enligt instruktionerna.

Det finns dock ingen garanti för att interferensstörning ej uppstår i vissa installationer. Om denna produkt skapar interferensstörningar för annan radio- eller TV-utrustning kan detta lätt klargöras genom att slå på och stänga av produkten. Försök lösa interferensproblemet genom att utföra en eller flera av följande åtgärder:

- Flytta mottagarantennen (för TV, radio, osv.).
- Öka avståndet mellan apparaten och mottagaren
- Anslut apparaten till ett annat strömuttag.
- Kontakta din återförsäljare eller en auktoriserad radio-/TV-tekniker för hjälp.

## Varning













Denna enhet uppfyller Kap. 15 i FCC-föreskrifterna. För användning gäller följande: (1) Denna enhet ska inte generera interferensstörning och (2) Denna enhet måste klara av att utsättas för interfererande signaler, även sådana som kan orsaka funktionsstörningar.

**INFORMATION FÖR INSTALLATÖR:** Se till att installatören beaktar NEC-artiklarna 820–40, vilka innehåller riktlinjer för hur jordning ska utföras samt anger att jorden ska anslutas till byggnadens jordningssystem, så nära kabelanslutningen som möjligt. Se installationsdiagrammet.

**OBS:** Denna apparat har testats och konstaterats uppfylla gränsvärdena för digitala klass B-enheter enligt kapitel 15 i FCC-föreskrifterna. Dessa gränsvärden är framtagna för att undvika interferensstörning från installationer i bostäder. Denna apparat genererar och kan avge radiofrekvenser som kan orsaka interferensstörning med andra radio- och TV-apparater om den inte installeras enligt instruktionerna. Det finns ingen garanti för att interferensstörning ej uppstår i vissa installationer. Om denna produkt skapar interferensstörningar för annan radio- eller TV-utrustning kan detta lätt klargöras genom att slå på och stänga av produkten. Försök lösa interferensproblemet genom att utföra en eller flera av följande åtgärder:

- Flytta mottagarantennen.
- Öka avståndet mellan apparaten och TV-mottagaren.
- Anslut apparaten till ett strömuttag som ligger på en annan strömkrets.
- Kontakta din auktoriserade Rotel-återförsäljare för att få hjälp.

## Innehåll

Figur 1: Funktioner och anslutningar	4
Figur 2: Fjärrkontrollen RR-T99	5
Figur 3: Antenner och ljud Anslutningar	6
Figur 4: Inkoppling av Rotel-Link och 12-volts styrsignaler	7
Viktigt	8
<b>Viktiga säkerhetsföreskrifter</b> .....	<b>67</b>
<b>Om Rotel</b> .....	<b>68</b>
<b>Introduktion</b> .....	<b>69</b>
Viktiga funktioner	69
Att tänka på	69
Placering	69
<b>Ström och styrning</b> .....	<b>69</b>
Strömingång 	69
Strömbrytare  och strömindikator 	69
In och utgång för 12-volts styrsignal 	69
<b>Anslutningar</b> .....	<b>69</b>
Wi-Fi Antenn 	69
DAB/FM-mottagning 	69
UTGÅNG 	69
Koaxial Utgång 	69
USB-anslutning 	70
RS232-anslutning 	70
Rotel Link 	70
<b>DTS Play-Fi</b> <sup>®</sup> .....	<b>70</b>
Play-Fi-anslutning	70
Play-Fi Audio Streaming	71
Återställning trådlös konfiguration	71
WPS Aktivering	71
<b>FM-RADIO</b> .....	<b>71</b>
Lyssna på FM-radio	71
Lagra en radiostation i minnet	71
Lyssna på en sparad radiostation	71
Menyn FM Settings	71
<b>RDS-mottagning</b> .....	<b>72</b>
RDS-knapp 	72
MONO-knapp 	72
<b>DAB-radio</b> .....	<b>72</b>
Lyssna på DAB-radio	72
Lagra en DAB-radiostation i minnet	72
Lyssna på en sparad DAB-radiostation	72
Menyn DAB Settings	73
<b>Avancerade fjärrkontrollsfunktioner</b> .....	<b>73</b>
<b>Felsökning</b> .....	<b>73</b>
<b>Specifikationer</b> .....	<b>74</b>

## Om Rotel

Vår historia började för mer än 50 år sedan. Under alla år som gått har våra produkter belönats med hundratals utmärkelser och roat hundratusentals människor som tar sin underhållning på allvar – precis som du!

Rotel grundades av en familj med ett passionerat intresse för musik. Detta ledde till en egen tillverkning av hifi-produkter med en kompromisslös kvalitet. Genom alla år har denna passion för musik, som delas av hela Rotels personal, varit oförminskad och målet har alltid varit att tillverka prisvärda produkter för både audiofiler och musikälskare, vilken budget de än har.

Rotels ingenjörer arbetar i team och har ett nära samarbete. Tillsammans lyssnar de på och finslipar varje ny produkt tills den lever upp till deras höga krav. De får välja komponenter från hela världen för att göra produkterna så bra som möjligt. I apparaterna hittar du ofta allt från brittiska och tyska kondensatorer till japanska och amerikanska halvledare samt toroidaltransformatorer som tillverkas i Rotels egna fabriker.

Vi bryr oss om miljön. Eftersom allt mer elektronik tillverkas, och så småningom kasseras, är det särskilt viktigt att tillverkare gör vad de kan för att produkterna ska få så liten inverkan på sophantering och vattenmiljö som möjligt.

På Rotel är vi stolta över att kunna bidra. Vi har reducerat blyinnehållet i vår elektronik genom att använda ett speciellt ROHS-lödtenn, och våra Class D-förstärkare (ej digitala) är upp till fem gånger mer effektiva än våra äldre modeller samtidigt som de är kraftfulla och har höga prestanda. Dessa produkter utvecklar lite värme, slösar minimalt med energi, är bra för miljön – och låter bättre.

Slutligen är denna manual tryckt på återvunnet papper.

Även om detta är små, första steg så är de viktiga. Och vi fortsätter att eftersträva nya metoder och material som ger en renare och grönare tillverkning.

Alla vi på Rotel är glada för att du köpt denna produkt. Vi är övertygade om att den kommer att ge dig många års njutning och glädje.



## Introduktion

Tack för att du har köpt radion Rotel T14. När den används i en stereo- eller hemmabioanläggning av hög kvalitet kommer din Rotel-radio att ge dig många års njutning.

### Viktiga funktioner

- Trådlöst strömmande ljud via Play-Fi Apps stödja lokalt lagrade musikfiler och populära strömmande musiktjänster.
- DAB/DAB+ och FM-mottagning.
- Minne som lagrar 30 DAB/DAB+ och FM-stationer.
- RDS-funktioner (Radio Data System).

### Att tänka på

**WARNING!** För att undvika skador på din anläggning, stäng av ALLA komponenter i anläggningen innan du kopplar in eller tar bort högtalare eller andra komponenter. Slå inte på anläggningen förrän du är säker på att alla anslutningar är gjorda på rätt sätt.

Läs denna bruksanvisning noggrant. Den ger dig grundläggande instruktioner om hur du installerar och använder T14 i din anläggning, samt innehåller information om hur du får ett så bra ljud som möjligt. Om du har några frågor är du alltid välkommen att kontakta din Rotel-återförsäljare. Alla vi på Rotel uppskattar dina frågor och synpunkter.

Spara kartongen och allt packmaterial till T14 så att du kan använda detta vid ett senare tillfälle. Att skicka eller flytta radion i en annan förpackning kan skada den allvarligt och göra garantin ogiltig.

Fyll i och skicka in registreringsbeviset som följer med enheten. Spara också ditt originalkvitto från köptillfället. Det är det bästa beviset för när du köpt apparaten, vilket kan vara viktigt om du behöver lämna in den för garantiservice.

### Placering

Placera T14 på en stabil och plan hylla där den inte utsätts för fukt, solljus, hetta, smuts eller vibrationer.

## Ström och styrning



### Strömingång

T14 är fabriksinställd för det land som du köpte den i (230 volt/50 Hz i Europa och 120 volt/60 Hz i USA). Fabriksinställningen finns utmärkt med en dekal på apparatens baksida.

**OBS:** Om du flyttar förstärkaren till ett annat land går det att konfigurera om den så att den passar för ett annat elnät. Försök inte göra detta själv. Om du öppnar förstärkaren så riskerar du att få kraftiga stötar. Kontakta en behörig servicetekniker eller din Rotel-återförsäljare för mer information.

**OBS:** En del produkter säljs i fler än ett land. Därför kan det hända att det medföljer flera olika strömkablar. Använd den som passar i ditt land eller din region.

Apparaten levereras med korrekt strömkabel. Använd endast denna kabel, eller en exakt motsvarighet. Modifiera inte den medföljande strömkabeln på något sätt. Använd inte någon förlängningskabel.

Försäkra dig om att strömbrytaren  på fronten är avstängd (inte intryckt). Anslut sedan ena änden av kabeln till nätuttaget  på apparatens baksida, och den andra änden till ett lämpligt strömuttag.

Om du inte ska vara hemma under en längre tid kan det vara en god idé att koppla ur din T14 (och andra ljud- och videokomponenter).

### Strömbrytare och strömindikator

Strömbrytaren sitter på frontens vänstra sida. Tryck in denna för att sätta på apparaten. Indikatorn ovanför den börjar då att bli blå, vilket talar om att apparaten är påslagen. I standby-läge är LED-strömindikatorn kommer att bli röd. Tryck ut knappen igen för att för att stänga av apparaten.

När strömbrytaren är påslagen kan fjärrkontrollens ON- och OFF-knappar användas för att aktivera eller avaktivera T14. I standby-läge är LED-strömindikatorn är röd men displayen släckt.

### In och utgång för 12-volts styrsignal

Se figur 4.

12V TRIGGER IN-ingången på baksidan tar emot 12-volts styrsignaler från en förstärkare eller hemmabioprocessor från Rotel. När styrsignalen tas emot slås enheten på. Ingången klarar styrsignaler på mellan 3 och 30 volt (växelström eller likström).

12V TRIGGER OUT-utgången på baksidan används för att överföra styrsignalen vidare till en annan Rotel-enhet. Alla styrsignaler som tas emot i TRIGGER IN-ingången överförs via TRIGGER OUT-utgången.

**OBS!** Om du använder andra enheter i serien som har Rotel Link bör du använda den anslutningen för att sätta på och stänga av dem. Anslut inte både Rotel Link och 12-volts styrsignaler. Styrsignalernas av/påfunktion kommer att förhindra Rotel Link-funktionerna.

## Anslutningar

Se figur 3.

Se till att alla kablar har anslutits korrekt innan du går vidare till andra avsnitt i manualen.

### Wi-Fi Antenn

Använd medföljande Wi-Fi antenner för att ansluta till Wi-Fi-anslutningsdon på baksidan. Detta gör det möjligt för T14 för att ansluta till Wi-Fi-nätverk. För att konfigurera Wi-Fi-inställningar finns i Play-Fi-avsnitt.

### DAB/FM-mottagning

Anslut den medföljande inomhusantennen till DAB/FM-kontakten på apparatens baksida. Experimentera med olika lägen för att få så bra mottagning som möjligt.

### UTGÅNG

Ett par RCA-standardkontakter lämnar en analog utsignal från T14 till ingången på en förstärkare, integrerad förstärkare eller receiver.

Använd signalkablar av hög kvalitet. Koppla vänster och höger kanal på T14 till motsvarande ingångar på förstärkaren eller receivern.

### Koaxial Utgång

Om du har en extern D/A-omvandlare eller digitalprocessor behöver du en obehandlad digitalsignal från T14. Använd en vanlig 75-ohms koaxial digitalkabel och koppla den från T14:s digitalutgång till ingången på D/A-omvandlaren.

### USB-anslutning

Denna anslutning används för service. För mer information kontakta en auktoriserad Rotel återförsäljare.

### RS232-anslutning

T14 kan styras via RS232 i automatiska installationssystem. RS232-ingången klarar vanliga raka DB-9-kablar (hane till hona).

Om du vill ha mer information om anslutning, programvara och styrkoder för datorstyrning av förstärkaren kontaktar du din auktoriserade Rotel återförsäljare.

### Rotel Link

Se figur 4.

De två ROTEL LINK OUT kontakter kan användas för att ansluta till en Rotel produkt med en ROTEL länken i samband med användning av stereo 3,5 mm kablar som medföljer.

Funktionen innebär att Rotel-produkterna kan kommunicera med varandra och styrs från Rotel-appen (som laddas ner från iTunes® Store).

**OBS!** Endast Rotel Link-kablarna som ingår till denna produkt får användas. Dessa 3,5 mm-kablar har VITA kontakter och får inte blandas ihop med kablarna för 12-volt styrsignaler som har SVARTA kontakter.

## DTS Play-Fi®

T14 innehåller DTS Play-Fi trådlöst strömmande ekosystem att enkelt strömma HiFi kvalitet ljud från nätverksanslutna lagringsenheter och flera Internetbaserade ljudstreamingtjänster. För mer information om vilka Play-Fi tjänster, besök DTS Play-Fi hemsida <https://www.play-fi.com>.

### Play-Fi-anslutning

Att utnyttja Play-Fi aktiverade tjänster måste du göra följande:

#### Anslutning till T14

Se till att Wi-Fi-antennen har installerats och slå på T14 enheten. Wi-Fi lysdiod på T14 baksidan blinkar snabbt på och av, var 0,5 sekunder i 20 sekunder. Varefter den bör ändras till pulserande långsamt och utanför, glödande från ljusst till dim och sedan ljus igen. Detta innebär att T14 är redo att ansluta till ditt Wi-Fi-nätverk.

Från dina enheter (mobiler, surfplattor, datorer), ladda ner gratis PLAY-Fi App från en App Store, såsom Google Play Butik, Amazon app marknadsplats eller Apple App Store. Efter nedladdning, starta och köra Play-Fi App på dina enheter, efter de relevanta stegen nedan, beroende på typ av enhet:

#### För iOS-enheter:

1. Gå till inställningsmenyn på din iOS-enhet.
2. Välj Wi-Fi inställningsmenyn och se till Wi-Fi är aktiverat.
3. Vänta upp till 90 sekunder för listan över tillgängliga Wi-Fi-nätverk för att vara pigg och hitta T14 Play-Fi-enhet aktiverat visas längst ned på listan under "Ställ in ny Airplay högtalare" alternativet.

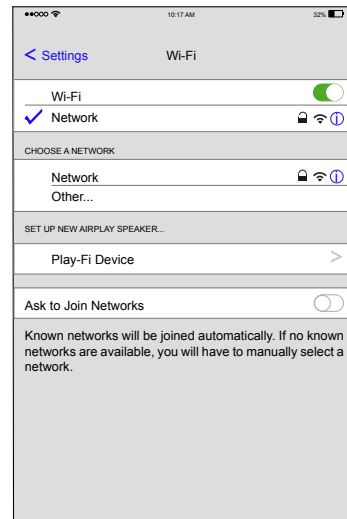

4. Välj den nya Play-Fi-enhet och bekräfta att lägga till den aktuella Wi-Fi-nätverk genom att välja önskad nätverks listade och välj Nästa.

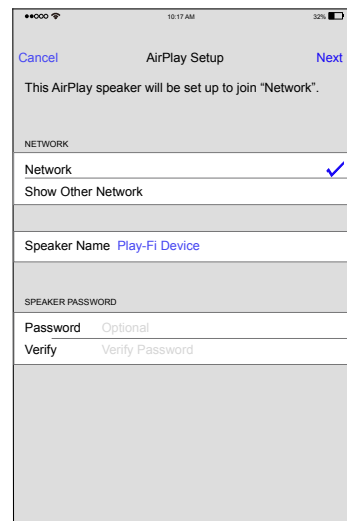

**OBS!** Du kan också byta namn på Play-Fi-enhet genom att ändra högtalar namn på denna meny.

5. Vänta 60-90 sekunder för Play-Fi-enhet för att konfigurera inställningar och fäst till det trådlösa nätverket. När den är ansluten, kommer den bakre panelen LED slutar blinka och vara helt blå. T14 display med show "Connected (Ansluten)".



6. Starta Play-Fi App att bekräfta om programuppdateringar behövs och välja önskad ljudkälla .

7. Du är ansluten! Härifrån gärna njuta av musik.

#### För Android-enhet:

1. Starta Play-Fi App på enheten.
2. Kör Play-Fi App trycker på "redskap" -ikonen i det övre högra hörnet och sedan på "Fler inställningar ..." > "Lägg till Play-Fi-enhet" > "Sök" i tur och ordning. Appen kommer automatiskt att hitta T14 och uppmana dig att ställa upp. Tryck på knappen "Set-Up".
3. Om Wi-Fi-nätverk är skyddat anger du lösenordet. Appen kommer att ansluta T14 till nätverket.
4. När den är ansluten, kommer den bakre panelen LED slutar blinka och vara helt blå. T14 display med show "Connected (Ansluten)".



5. Du är ansluten! Härifrån gärna byta namn på enheten med de förinställda namn, skapa ditt egna namn, eller hoppa över detta och bara börja njuta av musik.

#### Play-Fi Audio Streaming

När korrekt konfigurerad, kan du börja strömmande ljud till T14. Starta Play-Fi App och välj enhet eller flera enheter som du vill styra. Välj sedan ett ljud tjänst för att börja strömmande ljud.

Start-menyn i Play-Fi App visar tillgängliga källalternativ . Välj "Music" för att se alla dina lokala musik, eller välj från en av de många stora musiktjänst listan. För mer information om Play-Fi App eller styra Play-Fi-aktiverade enheter, besök <https://www.play-fi.com>.

#### Återställning trådlös konfiguration

Att återställa konfigurationsinställningar Wi-Fi på T14, håll Play-Fi-knappen på den bakre panelen [Z] under 8 sekunder tills "Set-Up" visas på displayen. Detta kommer att radera alla Wi-Fi-konfigurationsalternativ , inklusive fäst trådlöst nätverk och krypteringsnyckeln , om någon, som lagras i T14.

**OBS!** Detta raderar alla inställningar Wi-Fi och kräver efter Wi-Fi-inställningssteg igen. Detta är användbart om du ändrar inställningarna för Wi-Fi-nätverk eller installera ny trådlös nätverksutrustning .

#### WPS Aktivering

För att aktivera WPS-funktionen av T14, aktivera WPS-funktionen på din Wi-Fi-router genom att följa instruktionerna som tillhandahålls av tillverkaren. Tryck sedan på Play-Fi-knappen på baksidan för 3 sekunder. Om detta inte lyckas WPS processen återställs efter ca 90 sekunder.

**OBS!** Detta är en automatisk konfigurationsalternativ finns på vissa trådlösa nätverksutrustning och bör endast användas om du är bekant med denna process.

## FM-RADIO

Innan du lyssnar på FM-radio ska du kontrollera att antennen har anslutits korrekt.

#### Lyssna på FM-radio

1. Tryck på FM-knappen bland de olika källknapparna [IZ] [1]. Displayen kommer att visa texten nedan.



2. Vrid på PUSH SELECT-knappen [E] på frontpanelet eller använder UPP/NER-knapparna [B] på fjärrkontrollen för att byta frekvens bland radiostationerna. Vrid på PUSH SELECT-knappen [E] på frontpanelet eller använder UPP/NER-knapparna [B] på fjärrkontrollen ett steg i taget ändras frekvensen stegvis.

3. Gör något av följande för att leta efter en FM-station automatiskt:

- Vrid på PUSH SELECT-knappen [E] på fronten hastigt uppåt eller nedåt.
- Håll inne UPP/NED-knapparna [B] på fjärrkontrollen.

#### Lagra en radiostation i minnet

Tryck på Memory-knappen [E] [E] när en radiostation spelar, och välj sedan vilken minnesplats du vill lagra stationen på genom att trycka på sifferknapparna [3] [0]. Displayen kommer att visa att en station har sparats. Du kan lagra upp till 30 FM-radiostationer.

#### Lyssna på en sparad radiostation

När du lyssnar på en radiostation kan du byta till en annan genom att göra så här:

1. Tryck in minnesplatsen för den station du vill lyssna på med hjälp av sifferknapparna [3] [0].
2. Tryck på PRESET +/- [H] på fjärrkontrollen för att bläddra mellan kanalerna i minnet. Du kan också trycka på UPP/NER-knapparna [B] eller PRESET +/- [H] på fjärrkontrollen eller vrid på PUSH SELECT-knappen [E] på frontpanel för att bläddra till den station du vill lyssna på, och sedan trycka på PUSH SELECT-knappen [E] på fronten eller ENT-knappen [B] på fjärrkontrollen för att bekräfta ditt val. Tryck på FM-knappen [IZ] [1] igen för att gå ur menyn och komma tillbaka till uppspelningsläget.

#### Menyn FM Settings

Tryck på FM-knappen [IZ] [1] för att komma till menyn för FM-inställningar. Det finns 3 undermenyer:

1. Scan Settings: välj mellan "Strong Stations Only" (bara stationer med stark signal) och "All Stations" (alla stationer).



2. Audio Settings: välj mellan "Allow Stereo" (tillåt stereosignaler) och "Forced Mono" (använd bara monosignaler).

### FM SETUP

> Stereo or Mono\*  
Mono Only

3. FM Preset: visa alla 30 FM-stationer som finns i minnet, välj station genom att markera en station och trycka på PUSH SELECT-knappen på fronten eller ENT-knappen på fjärrkontrollen.

För att göra ändringar i menyn för FM-inställningar vrider du PUSH SELECT-knappen på frontpanelen eller använder UPP/NER-knapparna på fjärrkontrollen. För att ändra en post trycker du på PUSH SELECT-knappen på fronten eller ENT-knappen på fjärrkontrollen.

## RDS-mottagning

Denna Rotel-enhet kan ta emot RDS-signaler (Radio Data Systems). Systemet för RDS-signaler ger FM-radio ytterligare funktioner genom att överföra kodad information tillsammans med radiosignalen. Denna signal avkodas av en RDS-mottagare och kan tillhandahålla flera olika typer av information:

1. Radiokanalens namn (t.ex. BBC1).
2. Innehållet i det program du lyssnar på (t.ex. ROCK eller NYHETER).
3. Trafikinformation.
4. Rullande text med reklam eller information.
5. Aktuell tid och datum.

RDS-sändningar har varit tillgängliga i många europeiska länder i flera år. Det finns många stationer med RDS-kodade sändningar och de flesta användare är vana vid de funktioner och möjligheter RDS-systemet erbjuder.

**OBS:** RDS-funktionerna är helt beroende av att radiostationerna sänder dessa kodade signaler. Därför kommer funktionen bara att vara tillgänglig i länder där RDS-systemet finns och där radiokanalerna sänder dessa datasignaler.

### RDS-knapp

Via RDS-knappen på fjärrkontrollen kan du stega dig igenom de olika displaymenyerna. Tryck på RDS-knappen på fjärrkontrollen för att stega dig igenom följande visningar:

1. Radio Text.
2. Namn på kanalen.
3. PTY eller innehållstyp.
4. Dagens datum och aktuell tid.

### MONO-knapp

MONO-knappen på fjärrkontrollen ändrar FM-läget från mottagning i stereo till mono. I stereoläge kommer en stereosignal att höras om stationen sänder i stereo och signalstyrkan är tillräckligt stark.

**OBS:** Att växla över till mono kan vara ett bra sätt att förbättra mottagningen av svaga eller avlägsna FM-signaler. En ren stereosignal måste vara starkare än det som krävs för att få en ren monosignal.

## DAB-radio

**OBS:** Försäkra dig om att det sänds DAB-signaler (Digital Audio Broadcast) i området där du bor.

Tryck på DAB-knappen på fronten eller fjärrkontrollen .

DAB-kanalerna är uppdelade i grupper som även kallas för multiplexer. Varje multiplex innehåller ett visst antal stationer och varje tjänst innehåller en primär tjänst som kan innehålla sekundära tjänster. DAB-tekniken innebär att stationerna kan sända ytterligare data tillsammans med ljudet, vilka kan innehålla andra ljudkanaler och i framtiden till och med bilder och datainformation.

### Lyssna på DAB-radio

1. Tryck på DAB-knappen på fronten, så kommer T14 att söka efter tillgängliga stationer. Efter sökningen kommer du att se följande meny:

#### Station List

> BBC 1  
BBC 2

2. Tryck på PUSH SELECT-knappen på fronten eller ENT-knappen på fjärrkontrollen för att välja station och börja lyssna.

### Lagra en DAB-radiostation i minnet

Håll ned Memory-knappen när en DAB-radiostation spelar, och välj sedan vilken minnesplats du vill lagra stationen på genom att trycka på sifferknapparna . Du kan lagra upp till 30 DAB-radiostationer.

### Lyssna på en sparad DAB-radiostation

När du lyssnar på en DAB-radiostation kan du byta till en annan genom att göra så här:

1. Tryck in minnesplatsen för den station du vill lyssna på med hjälp av sifferknapparna .
2. Tryck på PRESET +/- på fjärrkontrollen för att bläddra mellan kanalerna i minnet. Tryck på UPP/NED eller PRESET +/- på fjärrkontrollen eller vrid på PUSH SELECT-knappen på frontpanelen för att hitta den station du vill lyssna på, och tryck på PUSH SELECT-knappen på fronten eller ENT-knappen på fjärrkontrollen för att välja.

### Menyn DAB Settings

Tryck på DAB-knappen på frontpanelen eller fjärrkontrollen för att komma till menyn för DAB-inställningar. Vrid ratten på frontpanelen eller använd UPP/NER-knapparna på fjärrkontrollen för att bläddra genom varje undermeny.

- Station List: Visar en lista över stationer.
- Local Scan: Börja en sökning av tillgängliga stationer genom att trycka på PUSH SELECT-knappen på fronten eller ENT-knappen på fjärrkontrollen (Gäller ej alla länder).

- Full Scan: Starta en fullständig sökning genom att trycka på ENT-knappen **(B)** på fjärrkontrollen.
- Manual Tune: Tryck på PUSH SELECT-knappen **(E)** på fronten eller ENT-knappen **(B)** på fjärrkontrollen för att välja stationer manuellt med hjälp av PUSH SELECT-knappen **(E)** på frontpanelet eller UPP/NER-knapparna på fjärrkontrollen.
- DRC, Dynamic Range Control: Välj mellan "off", "high" och "low". Tryck på PUSH SELECT-knappen **(E)** på fronten eller ENT-knappen **(B)** på fjärrkontrollen och ändra med ratten **(Z)** på frontpanelet eller UPP/NER-knapparna på fjärrkontrollen.
- Station Order: Välj "Alphanumeric", "Ensemble" eller "Valid".
- Prune: Välj "Yes" eller "No". Med gallringsfunktionen Prune kan du ta bort stationer som inte är aktiva eller som du inte kan ta emot.

**OBS:** Prune-funktionen tar bort stationer som inte är tillgängliga från både stationslistan och listan över lagrade DAB-stationer.

- DAB Preset: Visar alla 30 lagrade DAB-stationer i minnet. Det går att växla till en station genom att trycka på PUSH SELECT-knappen **(E)** på fronten eller ENT-knappen **(B)** på fjärrkontrollen.

## Avancerade fjärrkontrollsfunktioner

### Inställningsmenyn

För att komma till inställningsmenyn trycker du på MENU-knappen **(I)** på fjärrkontrollen. Displayen kommer då att visa följande:

#### SETUP

> POWER OPTION  
DISPLAY DIMMER

- POWER OPTION: I NORMAL-läget är nätverksanslutningen avstängd när enheten är i standby-läge. I QUICK-läget är nätverksanslutningen aktiv även i standby-läge. Välj QUICK om du minskar starttiden tillåter nätverket att hålla kontakten. Normal är standardvärde.

Tillåtna inställningar är NORMAL, QUICK.

**OBS!** När POWER OPTION är konfigurerad för att Quick, T14 kommer att förbruka ytterligare kraft i standby-läge.

- DISPLAY DIMMER: Dimmar displayen.
- POWER LED DIMMER: Dimmar strömindikatorn.

**OBS:** Dessa inställningar är permanent, även om du stänger av T14.

- Version: Visar den programvaruversion som lästs in på enheten.
- Exit: Lämna menyn.

### DIM-knappen **(C)**

Endast fjärrkontroll

Tryck på DIM-knappen upprepade gånger för att ändra displayens ljusstyrka.

**OBS!** Den inställningar som görs med knapp **(C)** är tillfällig och sparas inte när T14 stängs av.

## Felsökning

De flesta problem som kan uppstå i en anläggning beror på felaktiga anslutningar eller inställningar. Om du stöter på problem försöker du lokalisera felet och kontrollerar dina anslutningar. Försök hitta orsaken till felet och gör sedan de ändringar som behövs. Om du inte får något ljud så kommer här ett par förslag på vad du kan göra:

### Strömindikatorn lyser inte

Strömindikatorn ska lysa när apparaten är ansluten till ett vägguttag. Om den inte lyser kan du testa om vägguttaget fungerar genom att koppla in någon annan elektrisk apparat, till exempel en lampa. Försäkra dig också om att uttaget inte styrs av en timer eller någon annan utrustning.

### Nätverket fungerar inte

Om du har svårt att ansluta till ditt trådlösa nätverk kontrollerar du dina nätverksinställningar noggrant. Följande kan kanske lösa problemet:

1. Kontrollera att ett Wi-Fi-nätverk finns, alltså att en dator som är ansluten till samma nätverk kan nå internet.
2. Kontrollera att nätverkets brandvägg inte blockerar några portar.
3. Om du använder trådlös anslutning måste du se till att enheten står på en plats där den kan ta emot WiFi-signaler.

### Inget ljud hörs

1. Kontrollera kablarna mellan utgången och förstärkaren och se till att kontaktarna sitter som de ska. Se figur 3.
2. Musik som spelas från internetradio påverkas av hastigheten på din internetanslutning. Om du tycker att musik skär ut regelbundet kontrollera signalstyrkan för Wi-Fi-nätverk, överväga att installera Wi-Fi-repeaters eller kontakta din Internetleverantör eller Rotel återförsäljare.
3. Kontrollera om vald radiostation sänder vid aktuell tidpunkt. Stationen kanske sänder från en annan tidszon.

### Kan inte växla till lagrad DAB-station

En del stationer slutar sända och visas då i stationslistan med ett frågetecken framför stationsnamnet. Det betyder att stationerna inte längre kan tas emot av T14. Om du försöker välja en sådan station visas DAB-menyn. Använd Prune-funktionen för att gallra bort funktioner som slutat sända från stationslistan och listan över lagrade stationer.

## Specifikationer

### FM-mottagning

Brukbar känslighet	22,2 dBf
50 dB-känslighet	27,2 dBf (mono)
Signal/brusförhållande (vid 70 dBf)	
Mono	65 dBf
Stereo	60 dBf
Harmonisk förvrängning (vid 70 dBf)	
Mono	0,2 %
Stereo	0,3 %
Frekvensrespons	10 Hz – 15 kHz, ± 3 dB
Stereoseparation (100 Hz/1 kHz)	40 dB/37 dB
Utnivå	1,4 V
Antennsignal	75-ohms F-kontakt

### DAB-mottagning

Känslighet	- 80 dBm
Frekvensband	Band III (174–240 MHz)
Bit hastighet för ljud	224 kbit/s (max)
Frekvensrespons	20 Hz–20 kHz, ± 0,2 dB
Analog utnivå	2,1 V vid 0 dBFS
Antennsignal	75-ohms F-kontakt

### Allmänt

Nätverksanslutning	802.11 b/g/a/n (Dual Band) Tryck på knappen Setup (WPS)
Säkerhet	WEP, WPA/WPA2 WPA-PSK/WPA2-PSK
Strömförbrukning	16 watt
Strömförbrukning i standby-läge	< 0,5 watt
BTU (vid 5 watt)	55 BTU/h
Strömförsörjning (AC/växelström)	
Europa	230 volt, 50 Hz
USA	120 volt, 60 Hz
Mått (B x H x D)	430 x 93 x 334 mm
Fronthöjd	80 mm
Vikt	5,1 kg

Alla specifikationer är korrekta vid tryckningen.

Rotel reserverar sig rätten att göra framtida förbättringar utan föregående meddelanden.

Rotel och logotypen Rotel HiFi är registrerade varumärken av The Rotel Co. Ltd, Tokyo, Japan.

For DTS patents, see <http://patents.dts.com>. Manufactured under license from DTS Licensing Limited. DTS, Play-Fi, the Symbol, and Play-Fi together in combination with the Symbol are trademarks of DTS, Inc. DTS and Play-Fi are registered trademarks of DTS, Inc. © DTS, Inc. All Rights Reserved.



**CAUTION**

RISK OF ELECTRIC SHOCK  
DO NOT OPEN



WARNING : SHOCK HAZARD-DO NOT OPEN  
AVIS: RISQUE DE CHOC ÉLECTRIQUE-NE PAS OUVRIR

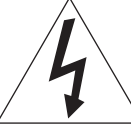

Изображение молнии в равностороннем треугольнике предупреждает пользователя о наличии внутри корпуса изделия неизолированного напряжения, величина которого может создавать опасность поражения человека электрическим током.



Изображение восклицательного знака в равностороннем треугольнике предупреждает пользователя о наличии в сопровождающей аппарат документации важных инструкций по эксплуатации и техническому обслуживанию.

ДЛЯ США, КАНАДЫ И ДРУГИХ СТРАН, ГДЕ УСТРОЙСТВО ОДОБРЕНО К ИСПОЛЬЗОВАНИЮ.

**CAUTION:** TO PREVENT ELECTRIC SHOCK, MATCH WIDE BLADE OF PLUG TO WIDE SLOT. INSERT FULLY.

**ATTENTION:** POUR EVITER LES CHOCS ELECTRIQUES, INTRODUIRE LA LAME LA PLUS LARGE DE LA FICHE DANS LA BORNE CORRESPONDANTE DE LA PRISE ET POUSSER JUSQU'AU FOND.

Этот цифровой аппарата класса B соответствует требованиям канадского стандарта ICES-003.

---

Cet appareil numérique de la classe B est conforme à la norme NMB-003 du Canada.



Изделия Rotel спроектированы для соответствия международным предписаниям на ограничение опасных веществ (RoHS) в электрическом и электронном оборудовании и утилизации этого оборудования (WEEE). Символ перечеркнутого мусорного бака указывает на соответствие и на то, что все изделия должны быть переработаны должным образом или обработаны в соответствии с этими предписаниями.



Данный символ означает, что это изделие имеет двойную изоляцию. Заземление не требуется.



Заземление антенны в соответствии с наставлениями национального электрического Кодекса, раздел 810: «Радио и телевизионное оборудование»

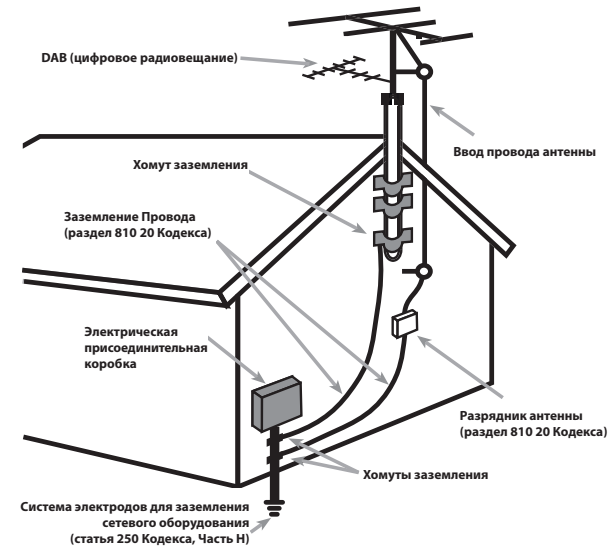



## Важные инструкции по безопасности

**ПРЕДУПРЕЖДЕНИЕ:** Внутри отсутствуют детали, обслуживаемые пользователем. Обращайтесь за обслуживанием только к квалифицированному ремонтному персоналу.

**ПРЕДУПРЕЖДЕНИЕ:** Для снижения опасности возгорания или удара электрическим током, не подвергайте данное изделие воздействию воды или влаги. Не подвергайте изделие воздействию капель или брызг. Не размещайте никаких предметов, заполненных жидкостями, таких как вазы, на устройстве. Не позволяйте посторонним предметам попадать внутрь корпуса. Если прибор подвергается воздействию влаги, или посторонний предмет попал внутрь корпуса, немедленно отсоедините сетевой шнур от стенной розетки. Отнесите прибор к квалифицированному специалисту для осмотра и необходимого ремонта.

Прочитайте все инструкции.

Сохраните это руководство.

Обращайте внимание на все предупреждения.

Следуйте всем инструкциям по эксплуатации.

Не используйте данный прибор вблизи воды.

Очищайте корпус только при помощи сухой тряпки или пылесосом.

Не ставьте прибор на кровать, диван, ковер или аналогичную поверхность, которая может перекрыть вентиляционные отверстия. Если прибор размещен в книжном или стенном шкафу, там должна быть вентиляция для должного охлаждения.

Держите компонент в отдалении от батарей, калориферов, печей или любой другой аппаратуры, которая производит тепло.

Поляризованный штеккер имеет два ножевых контакта, один из которых шире другого. Заземляющий штеккер имеет два ножевых контакта и третий заземляющий штырь. Они обеспечивают вашу безопасность. Не отказывайтесь от мер безопасности, предоставляемых заземляющим или поляризованным штеккером. Если поставляемый штеккер не подходит к вашей розетке, обратитесь к электрику для замены устаревшей розетки.

Не прокладывайте сетевой шнур там, где он может быть раздавлен, пережат, скручен, подвергнут воздействию тепла или поврежден каким-либо способом. Обращайте особое внимание на сетевой шнур вблизи штеккера и там, где он входит в заднюю панель устройства.

Используйте только принадлежности, указанные производителем.

Используйте только тележку, поставку, стойку, кронштейн или полку достаточно сильным, чтобы выдержать этот изделия. Будьте осторожны при перемещении прибора на подставке или стойке во избежание ранения или повреждения изделия.



Сетевой шнур следует отсоединять от стенной розетки во время грозы или если прибор оставлен неиспользуемым длительное время.

Немедленно прекратите использование компонента и передайте на обследование и/или обслуживание квалифицированной ремонтной организацией если: сетевой шнур или штеккер был поврежден; внутри прибора уронили предметы или пролили жидкость; прибор побывал под дождем; прибор демонстрирует признаки ненормальной работы; прибор уронили или повредили любым другим способом.

Устройство следует использовать в не тропическом климате.

**ПРЕДУПРЕЖДЕНИЕ:** Разъем шнура питания на задней панели является устройством для отключения сети питания. Прибор должен быть размещен на открытом пространстве, которое обеспечивает доступ к разъему сетевого шнура.

Данный прибор должен быть подсоединен к источнику питания только такого типа и напряжения, которые указаны на задней панели. (США: 120 В/60 Гц, ЕС: 230 В/50 Гц)

Подсоединяйте компонент к питающей розетке только при помощи сетевого шнура из комплекта поставки, или его точного эквивалента. Не переделывайте поставляемый шнур. Не используйте удлинитель питания.

Основной штеккер сетевого шнура является отключаемым от аппарата устройством. Для полного отключения изделия от питающей сети, основной штеккер сетевого кабеля следует отсоединять от сетевой розетки переменного тока а также изделия. Это единственный способ, чтобы полностью удалить сетевое питание от изделия.

Выключите устройство и дайте устройству остыть, прежде чем пытаться двигаться, чтобы избежать травм.

Батареи в пульте дистанционного управления (ДУ) не должны подвергаться воздействию излишнего тепла, такого как солнечный свет, огонь и т.п. Батареи должны быть утилизированы или повторно в соответствии с государственными и местными нормативами.

## Замечание

Подсоединение к разъему RS232 на задней панели должно осуществляться только авторизованным специалистом.

## Информация FCC по электромагнитной совместимости

Это оборудование протестировано на предмет электромагнитной совместимости и подтверждено, что оно удовлетворяет требованиям для цифровых устройств класса Class B в части Part 15 правил FCC. Эти требования сформулированы для того, чтобы обеспечить разумную защиту от вредных излучений в жилых помещениях. Это устройство генерирует, использует и может излучать энергию на радиочастотах и, будучи установленным и используемым не в соответствии с инструкцией, может создавать помехи для радиосвязи.

Однако это не гарантирует, что в некоторых случаях не возникнут помехи для приема радио или телепередач. В таком случае вы можете попробовать предпринять следующее:

- Переориентировать приемную антенну (ТВ, радио и т.п.).
- Увеличить расстояние между устройством и ресивером.
- Использовать другую розетку для ТВ, радио и т.п.
- Обратиться за консультацией к дилеру или квалифицированному специалисту по радио и ТВ.

## Предостережение















Это устройство удовлетворяет требованиям части Part 15 правил FCC и является субъектом следующих условий: (1) Это устройство не может вызывать вредные помехи, и (2) Это устройство должно выдерживать любые принимаемые помехи, включая такие помехи, которые могут привести к нежелательным отклонениям от нормальной работы.

**ЗАМЕЧАНИЯ ДЛЯ УСТАНОВЩИКОВ СИСТЕМ КАБЕЛЬНОГО ТВ:** Обратите внимание установщика антенн или систем CATV на параграф 820-40 Правил по установке электрооборудования (Article 820-40 of the NEC). В ней описаны правила заземления, в частности то, что «земля» устройства должна быть подсоединена к заземлению здания, причем как можно ближе к вводу кабеля. См. чертежи по установке.

**ПРИМЕЧАНИЕ:** Это оборудование протестировано на предмет электромагнитной совместимости и подтверждено, что оно удовлетворяет требованиям для цифровых устройств класса Class B в части Part 15 правил FCC. Эти требования сформулированы для того, чтобы обеспечить разумную защиту от вредных излучений в жилых помещениях. Это устройство генерирует, использует и может излучать энергию на радиочастотах и, будучи установленным и используемым не в соответствии с инструкцией, может создавать помехи для радиосвязи. Нет гарантии, что в некоторых случаях не возникнут помехи для приема радио или телепередач, которые можно обнаружить включая и выключая данное устройство. В таком случае вы можете попробовать предпринять следующее:

- Переориентировать приемную антенну (ТВ, радио и т.п.).
- Увеличить расстояние между устройством и ТВ тюнером.
- Использовать другую розетку для ТВ, радио и т.п.
- Обратиться за консультацией к авторизованному дилеру Rotel.

## Содержание

Рисунок 1: Органы управления и разъемы	4
Рисунок 2: Пульт ДУ RR-T99	5
Рисунок 3: Подключения Антенны и аудио выходы	6
Рисунок 4: Подключение интерфейса Rotel-Link и 12-V триггерного сигнала – Trigger	7
Важные замечания	8
<b>Важные инструкции по безопасности</b> .....	<b>76</b>
<b>О компании Rotel</b> .....	<b>77</b>
<b>Приступая к эксплуатации</b> .....	<b>78</b>
Основные характеристики	78
Некоторые меры предосторожности	78
Размещение	78
<b>Управление питанием</b> .....	<b>78</b>
Вход питания переменного тока 	78
Выключатель питания   и индикатор 	78
12 В триггерный вход и выход 	78
<b>Обзор соединений</b> .....	<b>78</b>
Wi-Fi антенна 	79
Радиовещание DAB/FM 	79
Выход – OUTPUT 	79
Коаксиальный Выход 	79
USB-соединение 	79
Разъем RS232 	79
Rotel Link 	79
<b>DTS Play-Fi®</b> .....	<b>79</b>
Play-Fi соединения	79
Play-Fi Поток аудио	80
Сброс конфигурации беспроводной	80
WPS Активация	80
<b>FM радио</b> .....	<b>81</b>
Воспроизведение FM радиостанции	81
Сохранение радиостанции в ячейке предварительной настройки	81
Воспроизведение пресетов радиостанций	81
Меню установок FM	81
<b>Прием RDS</b> .....	<b>81</b>
Кнопка RDS 	81
Кнопка MONO 	81
<b>DAB радио</b> .....	<b>82</b>
Воспроизведение DAB радиостанций	82
Сохранение радиостанции DAB в ячейке предварительной настройки (пресете)	82
Воспроизведение пресетов DAB радиостанций	82
Меню установок DAB	82
<b>Кнопки расширенных функций пульта ДУ</b> .....	<b>82</b>
<b>Возможные неисправности</b> .....	<b>83</b>
<b>Технические характеристики</b> .....	<b>84</b>

## О компании Rotel

Наша история началась более 50 лет назад. На протяжении десятилетий, мы получили сотни наград за наши изделия и удовлетворили сотни тысяч людей, которые так же серьезно относятся к своим развлечениям, как и вы!

Компания ROTEL была основана семьей, которая из-за страстной любви к музыке занялась производством hi-fi компонентов бескомпромиссного качества. С годами эта страсть не утихла, и сегодня стремление семьи к обеспечению аудиофилов и меломанов, независимо от их финансового положения, аппаратурой высочайшего качества, разделяют все сотрудники ROTEL.

Дружная команда инженеров прослушивает и тщательно настраивает каждое новое изделие, пока оно не будет соответствовать их требовательным музыкальным стандартам. Им предоставлена свобода выбора комплектующих по всему миру, чтобы сделать аппарат как можно лучше. Вероятно, вы сможете найти конденсаторы из Великобритании и Германии, полупроводники из Японии и США, а также тороидальные силовые трансформаторы, изготовленные на собственном заводе ROTEL.

Все мы заботимся об охране окружающей среды. По мере того, как все больше электронных устройств в мире выпускается, а после окончания срока службы выбрасывается, для производителя особенно важно при конструировании продуктов сделать все возможное, чтобы они наносили минимальный ущерб земле и источникам воды.

Мы в компании Rotel, гордимся своим вкладом в общее дело. Во-первых, мы сократили содержание свинца в своей электронике, за счет использования припоя, отвечающего требованиям ROHS. Наши инженеры постоянно стремятся улучшить к.п.д. блоков питания, без ущерба для качества звучания. Находясь в режиме ожидания standby продукты Rotel используют минимальное количество энергии, чтобы удовлетворить глобальным требованиям на потребление в режиме ожидания.

Фабрика Rotel также вносит свой вклад в улучшение охраны окружающей среды путем постоянного совершенствования производственных процессов, делая их все более чистыми и «зелеными».

Все мы в компании Rotel благодарим вас за приобретение этого аппарата. Мы уверены, что он подарит вам долгие годы наслаждения.

## Приступая к эксплуатации

Благодарим вас за приобретение стерео тюнера Rotel. При использовании в высококачественной музыкальной системе или домашнем театре, ваш DAB/FM стерео тюнер Rotel обеспечит многие годы музыкального наслаждения.

### Основные характеристики

- Беспроводной потоковое аудио через Play-Fi Apps поддерживает локально сохраненные музыкальные файлы и популярные музыкальные сервисы потокового.
- Прослушивание вещания DAB/DAB+ и FM радиостанций.
- Память на 30 предустановок для ваших любимых радиостанций DAB/DAB+, и FM.
- Прием информации RDS (Radio Data System).

### Некоторые меры предосторожности

**ПРИМЕЧАНИЕ:** Во избежание возможного повреждения компонентов системы, ВСЕ подсоединения и отсоединения производите при выключенном питании. Прежде чем включать питание, убедитесь, что соединения выполнены правильно и надежно.

Пожалуйста, внимательно прочитайте это руководство. В дополнение к основным инструкциям по установке и управлению, оно дает важную информацию о различных конфигурациях системы на базе T14, а также общую информацию, которая поможет вам получить оптимальное качество от вашей системы. Пожалуйста, обратитесь к вашему авторизованному дилеру Rotel за ответами на любые возможные вопросы. Кроме того, все сотрудники компании Rotel приветствуют ваши вопросы и комментарии.

Сохраните транспортную картонную коробку и все вложенные упаковочные материалы для использования в будущем. Пересылка или перевозка T14 в чем-то другом, кроме оригинального упаковочного материала, может привести к серьезному повреждению вашего прибора.

Если в коробке есть регистрационная карточка владельца, заполните ее и вышлите нам. Сохраните чек о продаже. Он является лучшим письменным подтверждением даты приобретения, которое понадобится вам в случае, если когда-либо потребуются гарантийное обслуживание.

### Размещение

Установите устройство на твердой, горизонтальной поверхности вдали от солнечного света, тепла, влаги или вибрации.

## Управление питанием



### Вход питания переменного тока

Ваше устройство сконфигурировано на заводе для правильного напряжения сети переменного тока в той стране, где вы его приобрели (США: 120 В/60 Гц, Европейский союз: 230 В/50 Гц). Конфигурация сети переменного тока указана на наклейке, на задней панели вашего прибора.

**ПРИМЕЧАНИЕ:** Если Вы переедете в другую страну, можно приспособить усилитель к другому сетевому напряжению. Однако, не пытайтесь сделать это сами. Открывая корпус вы подвергаетесь опасности высокого напряжения. Обратитесь к квалифицированному мастеру или в сервисную службу Rotel.

**ПРИМЕЧАНИЕ:** Некоторые продукты предназначены для продажи более чем в одной стране и поэтому поставляются с несколькими сетевыми кабелями. Используйте только тот кабель, который подходит для вашего региона.

T14 следует включать прямо в двухконтактную настенную розетку или в коммутируемую розетку на другом компоненте вашей аудио системы. Не пользуйтесь удлинителями питания.

Убедитесь, что переключатель питания POWER SWITCH  на передней панели T14 находится в положении «выключено». После этого вставьте один конец шнура в разъем питания переменного тока на задней панели прибора. Вставьте другой конец сетевого шнура  в соответствующую розетку переменного тока.

Если вы собираетесь уехать из дома на длительное время, разумной предосторожностью будет отсоединить ваш стерео тюнер T14 (а также другие аудио и видео компоненты) от сети.

### Выключатель питания и индикатор

Выключатель питания расположен слева на передней панели. Чтобы включить прибор, нажмите на переключатель. Индикатор сверху переключателя станет синим, указывая, что прибор включен. В режиме Standby светодиод – индикатор питания загорится красным цветом. Чтобы выключить прибор, нажмите кнопку еще раз и возвратите ее в отжатое положение.

Когда выключатель питания на передней панели находится в положении “ON”, можно включать и выключать T14 кнопками ON и OFF на пульте. В режиме Standby светодиод – индикатор питания горит красным, но дисплей отключается – OFF.

### 12 В триггерный вход и выход

(см. рис. 4)

Гнездо с маркировкой IN предназначено для присоединения кабеля с 3,5-мм штекером, несущего +12-вольтовый запускающий сигнал от предусилителя или процессора, включающий и выключающий тюнер. Этот вход принимает любой управляющий сигнал (переменного или постоянного тока) в диапазоне от 3 до 30 вольт.

Гнездо с маркировкой OUT предназначено для присоединения еще одного кабеля с 3,5-мм штекером, обеспечивающего 12-вольтовый пусковой сигнал для других компонентов. Выходной 12-вольтовый сигнал OUT появляется всякий раз, когда запускающий сигнал +12 В приложен к гнезду IN.

**ПРИМЕЧАНИЕ:** Если вы используете другие компоненты из новой серии с интерфейсом Rotel link, пожалуйста используйте интерфейс Rotel Link для их включения и выключения. Не соединяйте их одновременно кабелями Rotel Link и 12-В триггерным. Дело в том, что 12-В триггерный сигнал на включение и выключение имеет приоритет над функцией Rotel Link.

## Обзор соединений

(см. рис. 3)

Перед тем, как перейти к другим разделам руководства, пожалуйста, убедитесь, что все кабельные соединения выполнены должным образом.

### Wi-Fi антенна 17

Пожалуйста, используйте прилагаемые антенны Wi-Fi 17 для подключения к разъемам Wi-Fi на задней панели. Это позволяет T14 для подключения к сети Wi-Fi. Чтобы настроить параметры Wi-Fi, пожалуйста, смотрите раздел Play-Fi.

### Радиовещание DAB/FM 18

Пожалуйста, используйте комнатную антенну для подсоединения разъема DAB и FM на задней панели. Поэкспериментируйте с различными положениями для максимизации принимаемого сигнала.

### Выход – OUTPUT 19

На пару стандартных RCA разъемов выдается аналоговый выходной сигнал от тюнера T14 на входы предусилителя, интегрированного усилителя или ресивера.

Выбирайте только высококачественные межблочные аудио кабели. Подсоедините левый и правый каналы T14 к соответствующим входам предусилителя или другого компонента.

### Коаксиальный Выход 20

Если вы используете внешний ЦАП или другой цифровой процессор, вам может потребоваться необработанный цифровой поток с выхода T14. С помощью стандартного 75-омного коаксиального цифрового кабеля соедините цифровой выход T14 с цифровым входом внешнего ЦАП.

### USB-соединение 22

Это соединение используется для обслуживания. Для получения дополнительной информации, пожалуйста, обратитесь к авторизованному дилеру Rotel.

### Разъем RS232 23

Тюнером T14 можно управлять по последовательной шине RS232 для интеграции его в систему автоматизации. Разъем RS232 принимает стандартный кабель с вилкой DB-9 (Male-to-Female).

Для получения дополнительной информации по соединениям, программному обеспечению и кодам команд для T14, свяжитесь с вашим авторизованным дилером Rotel.

### Rotel Link 24

(см. рис. 4)

В 2 ROTEL LINK OUT можно использовать разъемы для подключения к любому продукту ROTEL LINK ROTEL IN связи, используя кабели стерео 3,5 мм в комплект поставки.

Такое соединение связывает продукты Rotel в единую систему, которой можно управлять с помощью приложения Rotel Remote App (доступного для скачивания с сайта магазина iTunes®).

**ПРИМЕЧАНИЕ:** Следует использовать только кабель Rotel Link, поставляемый с этим тюнером. Этот 3.5 мм кабель имеет БЕЛЫЕ разъемы и его не следует путать с 12 В триггерным кабелем, у которого ЧЕРНЫЕ концы разъемов.

## DTS Play-Fi®

The T14 includes the DTS Play-Fi wireless streaming ecosystem to effortlessly stream HiFi grade audio from network attached storage devices and multiple Internet based audio streaming services. For more information on supported Play-Fi services please visit the DTS Play-Fi website at <https://www.play-fi.com>.

### Play-Fi соединения

Чтобы использовать Play-Fi с поддержкой услуги вам необходимо сделать следующее:

#### Подключение к T14

Убедитесь, что установлены антенны Wi-Fi и включите устройство T14. Wi-Fi светодиодный индикатор на задней панели T14 будет быстро мигать примерно 0,5 секунды вкл / выкл в течение 20 секунд, после того, как то оно должно быть медленно пульсирует около 1 секунды на то прочь, светящиеся от светлого до тусклым затем снова ярко и. Это означает, что T14 готов подключиться к сети Wi-Fi.

От ваших устройств (телефоны, планшеты, компьютеры) скачать бесплатно Play-Fi приложение из магазина App, например, в магазине Google Play, Amazon приложений рынке, или Apple App Store. После загрузки, запуска и запустить Play-Fi приложения на устройствах, выполнив следующие действия в зависимости от типа устройства:

#### Для устройств iOS:

1. Перейдите в меню Настройки на устройстве iOS.
2. Выберите меню настроек Wi-Fi и обеспечить Wi-Fi активирован.
3. Подождите до 90 секунд для списка доступных сетей Wi-Fi в обновлении и найти включен T14 Play-Fi устройства, перечисленные в нижней части списка в разделе "SET UP NEW AIRPLAY SPEAKER" вариант.

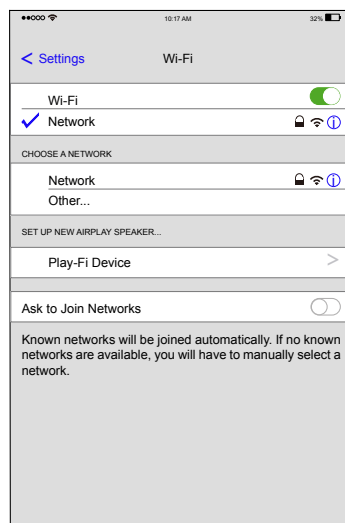

4. Выберите новое устройство Play-Fi и подтвердить, чтобы добавить к существующей сети Wi-Fi, выбрав нужную сеть в списке и выберите Далее.

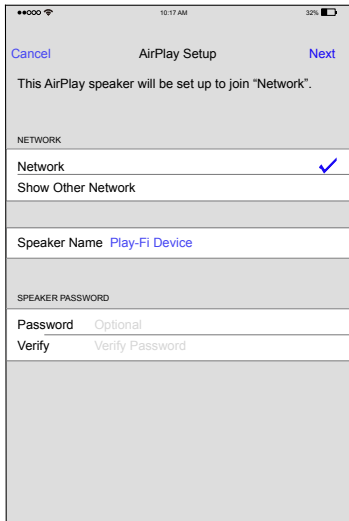

**ПРИМЕЧАНИЕ:** Вы также можете переименовать Play-Fi устройства, изменив имя акустических систем в этом меню.

5. Подождите 60-90 секунд для Play-Fi устройства для настройки параметров и прикрепить к беспроводной сети. При подключении, индикатор на задней панели перестанет мигать и быть сплошным белым цветом, передний дисплей отобразит "Connected".



6. Запустите Play-Fi App, чтобы проверить, действительно ли нужны какие-либо обновления программного обеспечения и выберите нужный источник звука.
7. Вы подключены! Отсюда, не стесняйтесь наслаждаться музыкой.

#### Для устройства Android:

1. Запустите Play-Fi приложения на устройстве.
2. Запустите Play-Fi приложения, нажмите на значок "передачи" в правом верхнем углу, затем нажмите «Дополнительные настройки...»>«Добавить Play-Fi устройства»>«Поиск» в последовательности. Приложение будет автоматически находить T14 и предложит вам установить его. Нажмите кнопку "Set-Up".
3. Если сеть Wi-Fi защищена, введите пароль. App соединит T14 к сети.
4. При подключении, индикатор на задней панели перестанет мигать и быть сплошным белым цветом, передний дисплей отобразит "Connected".



5. Вы подключены! Отсюда, не стесняйтесь, чтобы переименовать устройство с заданными именами, создавать свои собственные имя, или пропустить это и просто начать наслаждаться музыкой.

## Play-Fi Поток аудио

После правильной настройки, вы можете начать потоковое аудио на T14. Запустите Play-Fi приложение и выберите устройство или несколько устройств, которым вы хотите управлять. Затем выберите аудио сервис, чтобы начать потоковое аудио.

Тогда Главное меню плей-Fi приложение будет отображать все опции музыки. Выберите "Music", чтобы увидеть все вашей местной музыки, или выбрать один из многих больших музыкальных сервисов в списке. Для получения дополнительной информации о Play-Fi App или управления Play-Fi устройств с поддержкой, пожалуйста, посетите <https://www.play-fi.com>.

## Сброс конфигурации беспроводной

Для сброса настроек конфигурации Wi-Fi на T14, нажмите и удерживайте кнопку Play-Fi на задней [Z1] панели на 8 секунд до "Set-Up" показывает на дисплее. Это удалит все опции Wi-Fi конфигурации, в том числе прилагается беспроводной сети и ключ шифрования, если таковая имеется, хранящейся в T14.

**ПРИМЕЧАНИЕ:** Это очищает все параметры конфигурации Wi-Fi и требует следующие Wi-Fi шаги установки снова. Это полезно, если вы измените настройки сети Wi-Fi или установить новое беспроводное сетевое оборудование.

## WPS Активация

Чтобы активировать WPS функцию T14, включите функцию WPS на вашем Wi-Fi маршрутизатор, следуя инструкциям изготовителя. Затем нажмите на кнопку Play-Fi на задней панели в течение 3 секунд. Если не удастся WPS процесс будет перезапущен по истечении примерно 90 секунд.

**ПРИМЕЧАНИЕ:** Это автоматический параметр настройки и доступен на некоторых беспроводных сетей. Оборудования следует использовать только тогда, когда вы знакомы с этим процессом.

## FM радио

Перед прослушиванием FM радиостанций, убедитесь, что антенна подсоединена должным образом.

### Воспроизведение FM радиостанции

1. Выберите кнопку FM селектора с передней панели [12] ①. На дисплее появится сообщение вроде следующего.

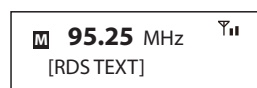

2. Поворачивайте ручку PUSH-SELECT [A] на передней панели или нажимайте кнопки UP/DOWN [B] на пульте панели настройки для изменения частоты радиостанции. Поворот ручки PUSH-SELECT [A] на передней или нажимайте кнопки UP/DOWN [B] на пульте на один шаг меняет частоту также на один шаг.

3. Для автоматического сканирования FM радиостанций выберите один из режимов:

- Поверните быстро ручку PUSH SELECT [A] на передней панели в одну или другую сторону.

- Нажмите и удержите кнопки UP/DOWN [B] на пульте.



## Сохранение радиостанции в ячейке предварительной настройки

Пока воспроизводится радиостанция, удерживайте нажатой кнопку памяти **[E]**, затем нажмите номер ячейки, назначенный с цифровой клавиатуры **[D]**, дисплей покажет сохраненный пресет. Можно сохранять до 30 пресетов предварительно настроенных FM радиостанций.

## Воспроизведение пресетов радиостанций

Когда воспроизводится радиостанция, вы можете переключиться на другую предварительно сохраненную радиостанцию одним из описанных ниже способов.

1. Нажмите на цифровой клавиатуре **[D]** номер ячейки желаемой радиостанции.
2. Нажмите кнопку PRESET +/- **[H]** на пульте для вызова номеров пресетов и соответствующих радиостанций. Кроме того, можно нажимать кнопки UP/DOWN **[B]** или кнопку PRESET +/- **[H]** на пульте или поворот ручку PUSH SELECT **[E]** на передней панели для выбора желаемой радиостанции, а затем нажать на ручку PUSH-SELECT **[E]** или на кнопку ENT **[B]** на пульте для подтверждения выбора. Нажмите кнопку FM **[Z]** еще раз для выхода из меню пресетов и возврата к воспроизведению радиостанции.

## Меню установок FM

Нажмите на кнопку FM **[Z]** и переключитесь в меню установок FM. В нем откроется три подменю:

1. Scan Settings: выбор режима сканирования, между ALL STATION (все станции) и STRONG STATIONS ONLY (только станции с сильным сигналом).

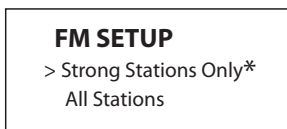

2. Audio Settings: выбор режима приема, между Allow Stereo (разрешить стерео) или Forced Mono (принудительное моно).

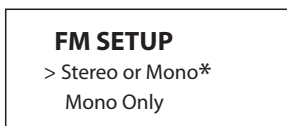

3. FM Preset: выводит на дисплей все 30 пресетов FM радиостанций и позволяет настраиваться на выбранный пресет нажатием на ручку PUSH-SELECT **[E]** или на кнопку ENT **[B]** на пульте.

Чтобы внести изменения в меню установок FM диапазона, поверните ручку PUSH-SELECT **[E]** на передней панели или нажимайте кнопки UP/DOWN **[B]** на пульте. Чтобы внести изменения в память, нажмите на ручку PUSH-SELECT **[E]** или на кнопку ENT **[B]** на пульте.

## Прием RDS

Этот тюнер Rotel оборудован системой радиоданных RDS (Radio Data Systems). FM радиостанции, вещающие в этой системе, передают дополнительные данные, которые декодируются RDS-тюнером и позволяют получить различную дополнительную информацию, включая:

1. Вывести на дисплей название станции (например, BBC1).

2. Вывести на дисплей тип программы, передаваемой станцией (например, ROCK или NEWS).
3. Передачи об обстановке на дорогах (трафике).
4. Вывести на дисплей передаваемый радиостанцией текст (объявления и т.п.) в режиме бегущей строки.
5. Вывести на дисплей текущее время и дату.

Система радиоданных RDS уже многие годы широко распространена в странах Европы. Многие европейские радиостанции работают в системе RDS, и большинство пользователей знакомы с ее функциями и возможностями.

Примечание: Набор реализуемых функций RDS полностью зависит от передающей станции. Если в вашем регионе нет RDS-радиостанций, тюнер будет работать, как обычный приемник.

## Кнопка RDS **[G]**

Кнопка RDS на пульте позволяет перебирать различные варианты вывода информации на дисплей. Нажимайте кнопку RDS на пульте для пошагового перебора следующих вариантов отображения:

1. Текст, передаваемый радиостанцией (RADIO TEXT), в виде бегущей строки.
2. Название радиостанции.
3. Тип программыPTY из списка стандартных типов.
4. Текущее время и сегодняшняя дата.

## Кнопка MONO **[G]**

Кнопка MONO на пульте меняет в диапазоне FM режим приема со стерео на моно. В стерео режиме будет слышен стерео сигнал, если радиостанция передает стерео сигнал и сила сигнала достаточна для его приема.

**ПРИМЕЧАНИЕ:** Переключение в режим моно может оказать полезным для улучшения качества звука при слабом сигнале от удаленных FM радиостанций. Для приема без помех в режиме моно требуется гораздо меньший уровень сигнала, чем для стерео.

## DAB радио

Убедитесь, что в вашем регионе можно принимать вещательный сигнал DAB (цифровое радиовещание).

Нажмите кнопку DAB **[M]** на передней панели или на пульте **[M]**.

Каналы DAB организованы в группы (ансамбли), которые также известны как мультиплексы. Каждый мультиплекс обеспечивает ряд станций, и каждая служба содержит первичную службу, которая может содержать вторичные службы. Технология DAB позволяет радиовещательным компаниям передавать дополнительную информацию вместе с звуковым сигналом, которая может включать другие аудио каналы, текст и в будущем даже изображения и компьютерные данные.

## Воспроизведение DAB радиостанций



1. Выберите кнопку DAB **[M]** с передней панели и устройство начнет сканировать все доступные радиостанции DAB. После сканирования вы увидите следующее меню.

**Station List**

> BBC 1  
BBC 2







2. Нажмите на ручку PUSH-SELECT  или на кнопку ENT  на пульте, чтобы выбрать станцию и начать воспроизведение.

### Сохранение радиостанции DAB в ячейке предварительной настройки (пресете)

Пока воспроизводится радиостанция DAB, удерживайте нажатой кнопку памяти , затем нажмите номер ячейки, назначенный с цифровой клавиатуры . T14 может сохранять до 30 предварительно настроенных радиостанций DAB.













### Воспроизведение пресетов DAB радиостанций

Когда воспроизводится DAB радиостанция, вы можете переключиться на другую предварительно сохраненную радиостанцию одним из описанных ниже способов.



1. Нажмите на цифровой клавиатуре  номер ячейки желаемой радиостанции.
2. Нажмите кнопку PRESET +/-  на пульте для вызова номеров пресетов и соответствующих радиостанций. можно нажимать кнопки UP/DOWN  или кнопку PRESET +/-  на пульте или поворот ручки PUSH-SELECT  на передней панели для выбора нужной станции, затем нажмите на ручку PUSH-SELECT  или на ENT  на пульте, чтобы выбрать пресет.

### Меню установок DAB

Нажмите на кнопку DAB на передней панели или на пульте, чтобы переключиться в меню установок DAB. Поворачивайте ручку на передней панели или используйте кнопки UP/DOWN на пульте, чтобы перемещаться по каждому из подменю.

- Station List: Показывает список станций.
- Local Scan: Запускает локальное сканирование диапазона нажатием на ручку PUSH-SELECT  или на кнопки ENT  на пульте (Доступно не на всех рынках).
- Full Scan: Запускает полное сканирование диапазона нажатием на ручку PUSH-SELECT  или на кнопки ENT  на пульте.
- Manual Tune: Нажмите на ручку PUSH-SELECT  или на кнопку ENT  на пульте и выбирайте станции вручную, используя кнопки Up/Down  на пульте или поворот ручки PUSH-SELECT  на передней панели.
- DRC: Выбор режима ограничения динамического диапазона – Dynamic Range Control между “off”, “high” и “low”. Нажмите на ручку PUSH-SELECT  или на кнопку ENT  на пульте и используйте кнопки Up/Down  на пульте или поворот ручки PUSH-SELECT  на передней панели для смены режима.
- Station Order: Порядок следования станций – допускает: «Alphanumeric», «Ensemble» и «Valid».
- Prune Station: Выберите «Yes» или «No». Настройка Prune позволяет удалять станции, которые не активны или же не могут быть приняты.

**ПРИМЕЧАНИЕ:** Prune удаляет станции не только из списка Station List, но из списка пресетов DAB Preset List.

- DAB Preset: выводит на дисплей все 30 пресетов DAB/DAB+ станций и позволяет настраиваться на выбранный пресет нажатием на ручку PUSH-SELECT  или на кнопки ENT  на пульте.

## Кнопки расширенных функций пульта ДУ

### Меню настройки

Чтобы войти в меню настройки, нажмите кнопку MENU  на пульте ДУ, и вы увидите следующий экран:

**SETUP**  
> POWER OPTION  
DISPLAY DIMMER

- POWER OPTION: Выберите NORMAL или QUICK. В режиме NORMAL, сетевое соединение отключается – OFF когда тюнер переходит в STANDBY. Установка QUICK оставляет сетевое соединение включенным и в режиме STANDBY. Используйте режим QUICK если вы хотите уменьшить время включения питания позволяет сети оставаться на связи. “Normal” – это заводская установка по умолчанию.

Допустимые установки – NORMAL, QUICK.

**ПРИМЕЧАНИЕ:** ЭКогда POWER OPTION настроен на Quick, даже в режиме ожидания T14 будет дополнительно потреблять мощность.

- DISPLAY DIMMER: Изменяет яркость дисплея.
- POWER LED DIMMER: Изменяет яркость индикатор питания.

**ПРИМЕЧАНИЕ:** Эти установки сохраняются даже после выключения питания T14.

- VERSION: Показывает версию ПО, загруженную в устройство.
- EXIT: Выход из меню установок.

### Кнопка DIM

только на пульте

Нажимайте на кнопку DIM несколько раз для изменения яркости дисплея – DISPLAY.

**ПРИМЕЧАНИЕ:** Эти настройки, сделанные с помощью кнопки  – являются временными и не сохраняются после выключения питания.

## Возможные неисправности

Большинство затруднений в аудио системах являются результатом неправильных соединений, либо неправильными настройками управления. Если вы столкнулись с проблемами, изолируйте область затруднения, проверьте настройки управления, определите причину сбоя и сделайте необходимые изменения. Если вы не можете получить на выходе звук, обратитесь к советам для следующих ситуаций:



## Не горит индикатор питания

Индикатор питания должен гореть всякий раз, когда устройство вставлено в стенную розетку и переключатель питания нажат. Если он не горит, проверьте сетевую розетку при помощи другого электроприбора, такого как лампа. Убедитесь, что используемая сетевая розетка не является коммутируемой, и ее переключатель не выключен.

## Не работает локальная сеть

Если вы не можете подключиться к вашей беспроводной локальной сети, проверьте внимательно настройку сети, эти меры могут помочь в разрешении проблемы.

1. Убедитесь, что локальная сеть Wi-Fi работает, например, персональный компьютер выходит в Интернет при помощи той же самой сети.
2. Проверьте, что ваш межсетевой экран не блокирует никаких исходящих портов.
3. Убедитесь, что устройство может принимать сигнал WiFi в том месте, где оно расположено. Используйте удлинительный кабель USB, чтобы переместить преобразователь WiFi выше или в другое место для максимального улучшения приема.

## Отсутствует звук

1. Проверьте кабели между выходом устройства и входами предварительного усилителя, убедитесь, что они подсоединены должным образом. Обратитесь к рисунку 3.
2. На музыку, воспроизводимую Интернет-радиостанцией, влияет скорость вашего подключения к Интернет. Если вы обнаружили, что музыка вырезая регулярно, проверьте уровень сигнала сети Wi-Fi, рассмотреть возможность установки Wi-Fi ретрансляторы или обратитесь к поставщику услуг Интернета или авторизованного дилера Rotel.
3. Убедитесь, что выбранная вами радиостанция вещает в текущий момент. Радиостанция может вещать из другого часового пояса.

## Невозможно настроиться на пресеты DAB/DAB+ станций

Некоторые станции могут стать недоступными и будут отображаться на дисплее в списке Station List с символом «?» перед названием станции. Такие станции или больше не вещают, или не могут быть приняты тюнером T14. Пресеты, установленные для таких станций, не будут работать и если их выбрать, то T14 выведет на экран меню DAB. Чтобы удалить станции, которые больше не вещают, используйте функцию PRUNE в меню DAB Menu. Это позволит удалить станции из списка Station List и из Preset List.

## Технические характеристики

### FM тюнер

Реальная чувствительность	22,2 дБф
50-дБ пороговая чувствительность	27,2 дБф (моно)
Отношение сигнал/шум (при 70 дБф)	65 дБф (моно), 60 дБф (стерео)
Гармонические искажения (при 70 дБф)	0,2% (моно) 0,3% (стерео)
Диапазон частот	10 Гц – 15 кГц, ± 3 дБ
Разделение каналов (100 гц/1 кГц)	35 дБ/30 дБ
Выходной уровень	1,4 В
Антенный вход	75 Ом, F-разъем

### DAB тюнер

Чувствительность	- 80 дБм
Диапазон настройки	III (174-240 МГц)
Скорость потока аудио данных	224 кбит/с (макс.)
Диапазон частот	20 Гц – 20 кГц, ± 0,2 дБ
Аналоговый выход	2,1 В при 0 дБ
Антенный вход	75 Ом, F-разъем

### Общие

Подключение к локальной сети	802.11 b/g/a/n (Dual Band) Кнопка настройки (WPS)
Безопасность	WEP, WPA/WPA2 WPA-PSK/WPA2-PSK
Потребляемая мощность	16 Вт
Потребляемая мощность в режиме BTE (при 5 Вт)	< 0.5 Вт 55 BTE / ч
Standby	
Требования к питанию (переменный ток)	120 В, 60 Гц (США) 230 В, 50 гц (Европа)
Габаритные размеры (Ш×В×Г)	430 × 93 × 334 мм
Высота передней панели	80 мм
Вес	5,1 кг

Все технические характеристики являются точными на момент публикации. Компания Rotel оставляет за собой право делать усовершенствования без уведомления.

Rotel и логотип Rotel Hi-Fi являются зарегистрированными торговыми марками Rotel Co., Ltd, Токио, Япония.

**The Rotel Co. Ltd.**

Tachikawa Bldg. 1F.,  
2-11-4, Nakane, Meguro-ku,  
Tokyo, 152-0031  
Japan

**Rotel of America**

54 Concord Street  
North Reading, MA 01864-2699  
USA  
Phone: +1 978-664-3820  
Fax: +1 978-664-4109

**Rotel Europe**

Dale Road  
Worthing, West Sussex BN11 2BH  
England  
Phone: + 44 (0)1903 221 710  
Fax: +44 (0)1903 221 525

**Rotel Deutschland**

Vertrieb: B&W Group Germany GmbH  
Kleine Heide 12  
D-33790 Halle/Westf., Deutschland  
Tel.: 05201 / 87170  
Fax: 05201 / 73370  
E-Mail: info@bwgroup.de

**[www.rotel.com](http://www.rotel.com)**

