

MELCO™

E100

USB Storage for Audio

Quick Setup Guide

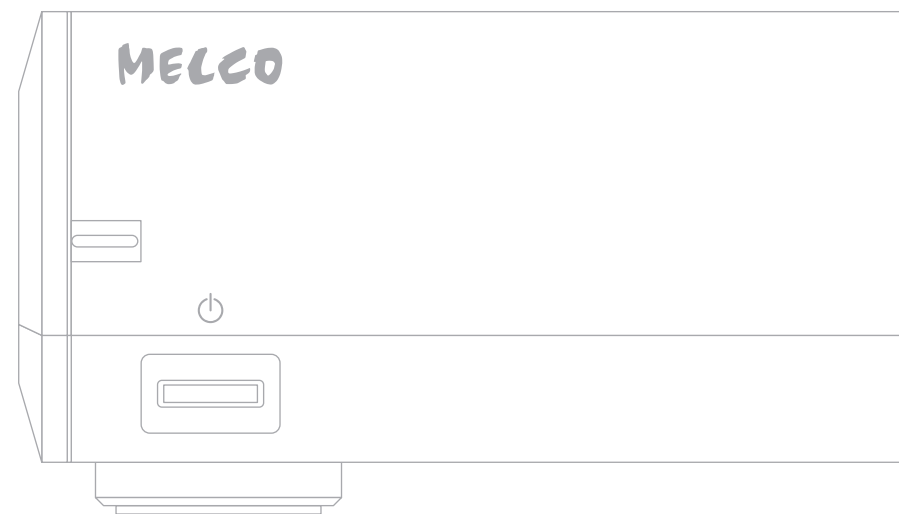

The E100 is an external drive that was developed to save your music files. As the E100 is compatible with a computer and Digital Music Library, you can save music files on the E100 and play them on the computer or Digital Music Library after connecting the E100.

Das E100 ist ein externes Laufwerk, auf dem Sie Ihre Musikdateien speichern können. Das E100 ist mit einem Computer und der Bibliothek für digitale Musik kompatibel. Sie können die Musikdateien auf dem E100 speichern und auf dem Computer oder in der Bibliothek für digitale Musik wiedergeben, nachdem Sie das E100 verbunden haben.

La E100 est un lecteur externe qui a été conçu pour sauvegarder vos fichiers audio; la E100 est compatible avec un ordinateur et la Bibliothèque audio numérique, après l'avoir connecté, vous pouvez sauvegarder des fichiers audio sur la E100 et les lire sur un ordinateur ou sur la Bibliothèque audio numérique.

Contents

Diagrams.....	1
Available Devices and Ports	2
Specifications.....	3

Inhalt

Vorder- und Rückseite	4
Verfügbare Geräte und Anschlüsse.....	5
Technische Daten	6

Table des matières

Schémas	7
Ports et périphériques disponibles	8
Caractéristiques	9

Diagrams

Buttons and Ports

E100-H30

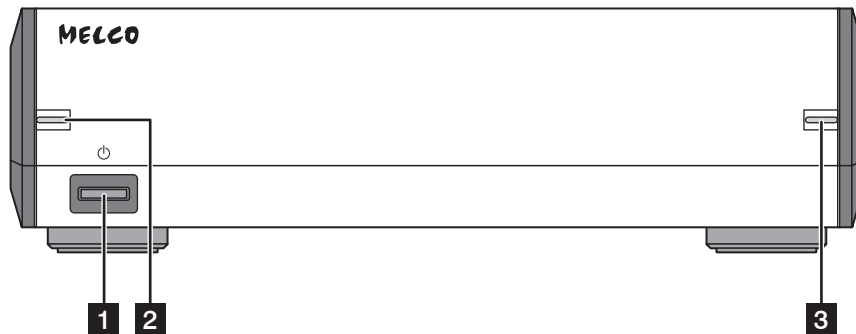

1 Power Button ()

2 Power LED

3 Access LED
Steady blue: waiting
Steady green: reading
Steady red: writing

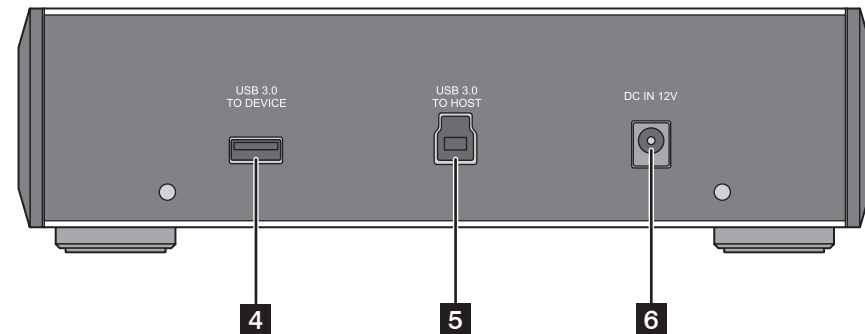

4 USB 3.0 Type-A Port for Connecting Another USB Device
(available even when this device is off)

5 USB 3.0 Type-B Port for Connecting Digital Music Library and
Computer

6 Power Connector

Available Devices and Ports

The E100 allows you to expand the capacity of the Digital Music Library to save music files. Refer to the user manual of your Digital Music Library for playing music files on the E100.

Turn on the E100 after connecting the E100 using the included USB cable to the Digital Music Library or a computer. The E100 will be powered on automatically when the device the E100 is connected to via USB is powered on. Do not turn off the E100 if its access LED glows green or red. If you do, the drive may malfunction.

Connecting to the Digital Music Library

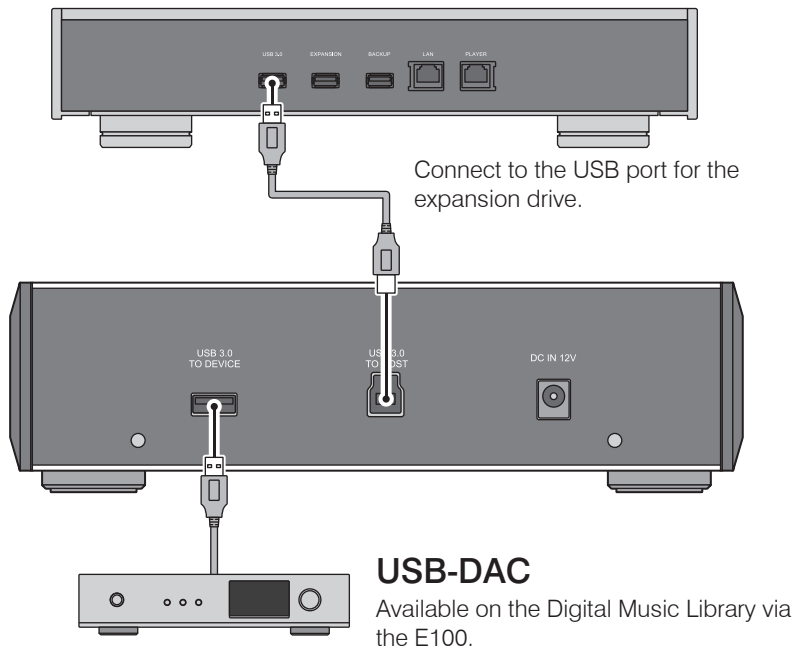

Connecting to the Computer

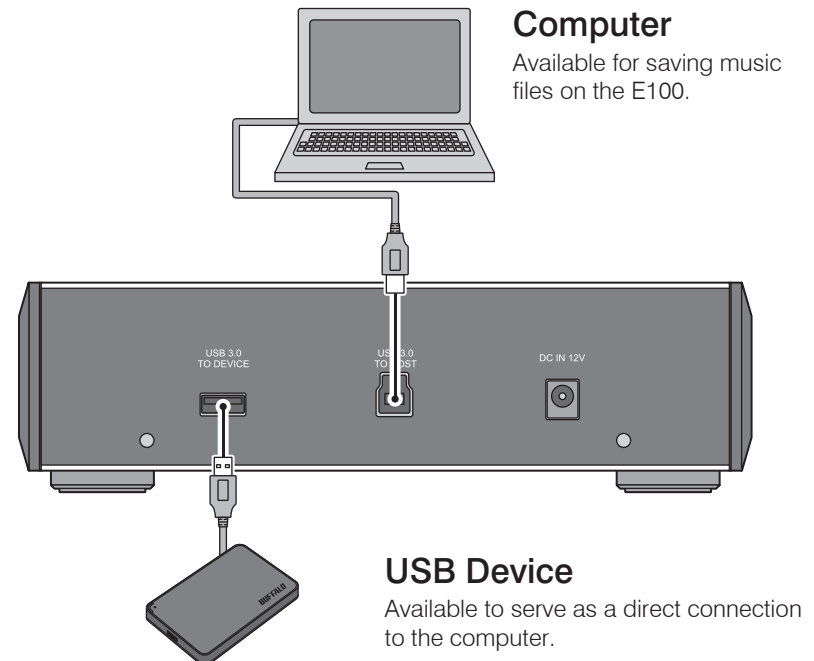

Specifications

USB Interface	USB 3.0/2.0	Dimensions	215×61×269 mm; 8.5×2.4×10.6 in (W×H×D, excluding protruding parts)
Capacity	3 TB, hard disk drive	Weight	3.6 kg; 7.9 lb
Default File System	exFAT	Power Consumption	Max. 18 W
Power Supply	AC 100–240 V, 50/60 Hz Asian Power Devices Inc. DA-48T12	Operating Environment	Temperature: 5–35°C; 41–95°F Humidity: 20–80% (non-condensing)

Additional Support and Service

If you need help or repair services, please send us an email by referring to our website below or call the vendor from whom you purchased the product.



<http://www.melco-audio.com/support/>

Vorder- und Rückseite

Tasten und Anschlüsse

E100-H30

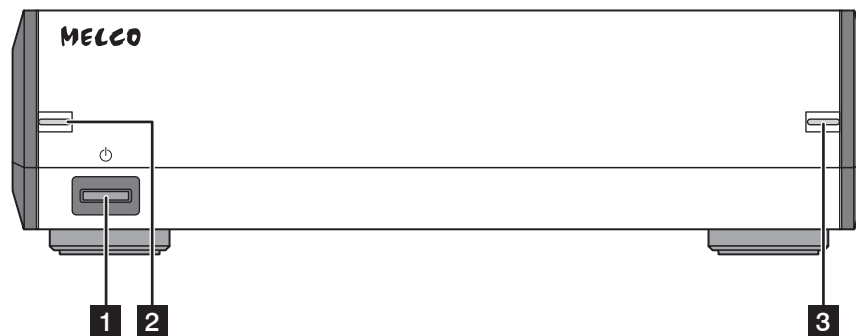

1 Netzschalter (⏻)

2 Strom-LED

3 Zugriffs-LED

Leuchtet konstant blau: Wartemodus

Leuchtet konstant grün: Lesevorgang

Leuchtet konstant rot: Schreibvorgang

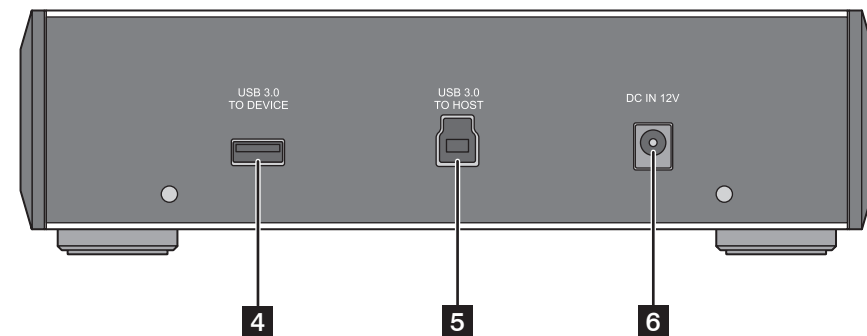

4 USB 3.0-Port (Typ A) zum Anschließen eines weiteren USB-Geräts
(auch verfügbar, wenn dieses Gerät ausgeschaltet ist)

5 USB 3.0-Port (Typ B) zum Anschließen der Bibliothek für
digitale Musik und des Computers

6 Netzanschluss

Verfügbare Geräte und Anschlüsse

Das E100 ermöglicht eine Kapazitätserweiterung der Bibliothek für digitale Musik zur Speicherung von Musikdateien. Weitere Informationen zur Wiedergabe von Musikdateien auf dem E100 finden Sie im Benutzerhandbuch der Bibliothek für digitale Musik.

Schalten Sie das E100 ein, nachdem Sie es mit dem mitgelieferten USB-Kabel an die Bibliothek für digitale Musik oder einen Computer angeschlossen haben. Das E100 wird automatisch eingeschaltet, wenn das Gerät, mit dem das E100 per USB-Anschluss verbunden ist, eingeschaltet wird. Schalten Sie das E100 nicht aus, wenn die Zugriffs-LED grün oder rot leuchtet. Andernfalls kann ein Laufwerkfehler auftreten.

Anschließen an die Bibliothek für digitale Musik

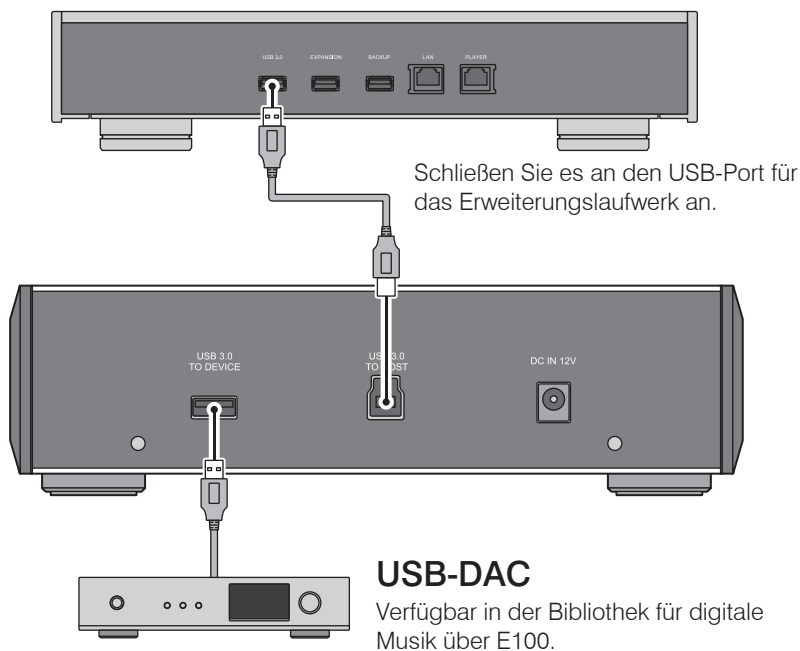

Anschließen an den Computer

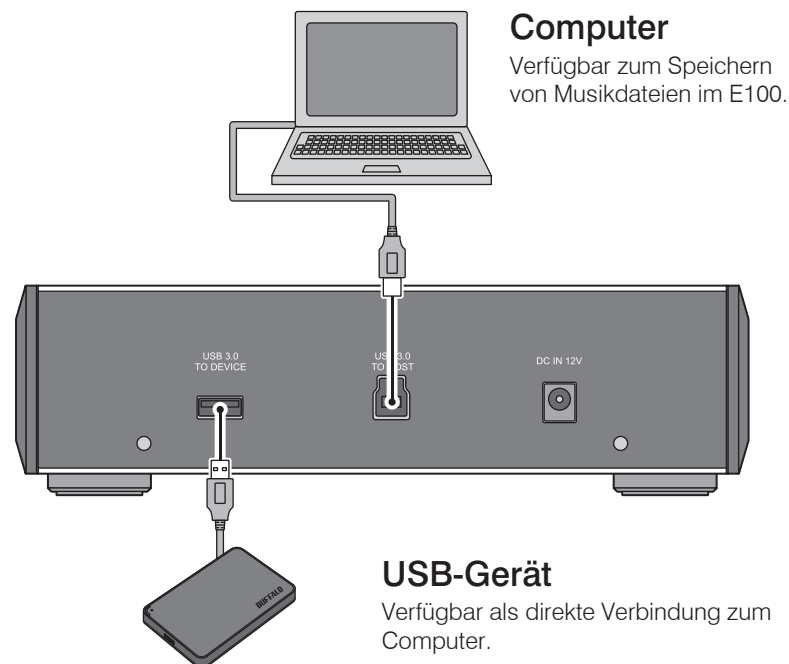

Technische Daten

USB-Schnittstelle	USB 3.0/2.0	Maße	215 x 61 x 269 mm; 8,5 x 2,4 x 10,6 Zoll (B x H x T, ohne hervorstehende Teile)
Kapazität	3 TB, Festplattenlaufwerk	Gewicht	3,6 kg
Standard-Dateisystem	exFAT	Stromverbrauch	Max. 18 W
Stromversorgung	AC 100–240 V, 50/60 Hz Asian Power Devices Inc. DA-48T12	Betriebsumgebung	Temperatur: 5–35°C Luftfeuchtigkeit: 20–80 %, nicht kondensierend

Weiterführender Support und Service

Wenn Sie Hilfe benötigen oder den Reparaturservice in Anspruch nehmen möchten, wenden Sie sich an die unten genannte Webseite um eine E-Mail zu senden, oder telefonisch an den Händler, von dem Sie das Produkt erworben haben.





<http://www.melco-audio.com/support/>

Schémas

Boutons et ports

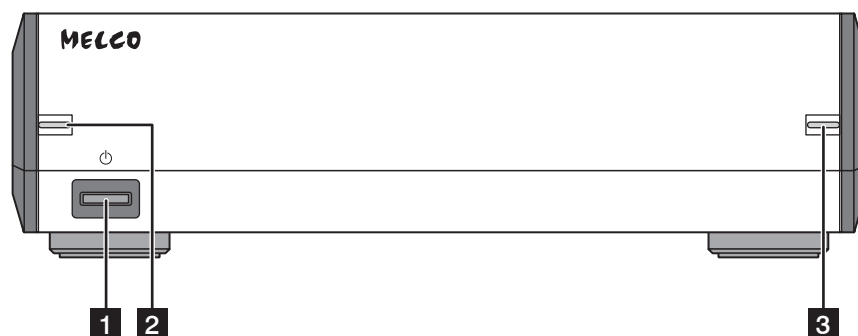
E100-H30



- 1** Bouton d'alimentation ()
- 2** Voyant LED d'alimentation
- 3** Voyant LED d'accès
Bleu fixe : en attente
Vert fixe : en cours de lecture
Rouge fixe : en cours d'écriture

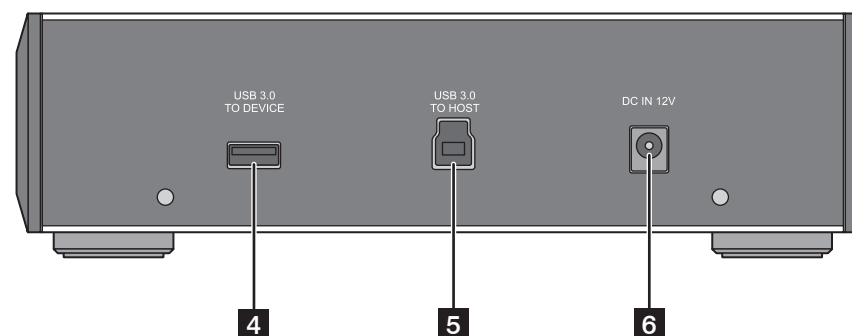

- 4** Port USB 3.0 type-A pour la connexion d'un autre périphérique USB (disponible même lorsque ce périphérique est éteint)
- 5** Port USB 3.0 type-B pour la connexion de la Bibliothèque audio numérique et d'un ordinateur
- 6** Connecteur d'alimentation

Ports et périphériques disponibles

La E100 vous permet d'étendre la capacité de la Bibliothèque audio numérique pour sauvegarder des fichiers audio. Pour savoir comment lire des fichiers audio sur la E100, reportez-vous au manuel d'utilisation de votre Bibliothèque audio numérique.

Allumez la E100 après l'avoir connecté à l'aide du câble USB fourni à la Bibliothèque audio numérique ou à un ordinateur. La E100 s'allume automatiquement lorsque l'appareil auquel il est connecté via USB est mis sous tension. N'éteignez pas la E100 si le voyant LED d'accès est vert ou rouge. Sinon, le lecteur risque de ne pas fonctionner correctement.

Connexion à la Bibliothèque audio numérique

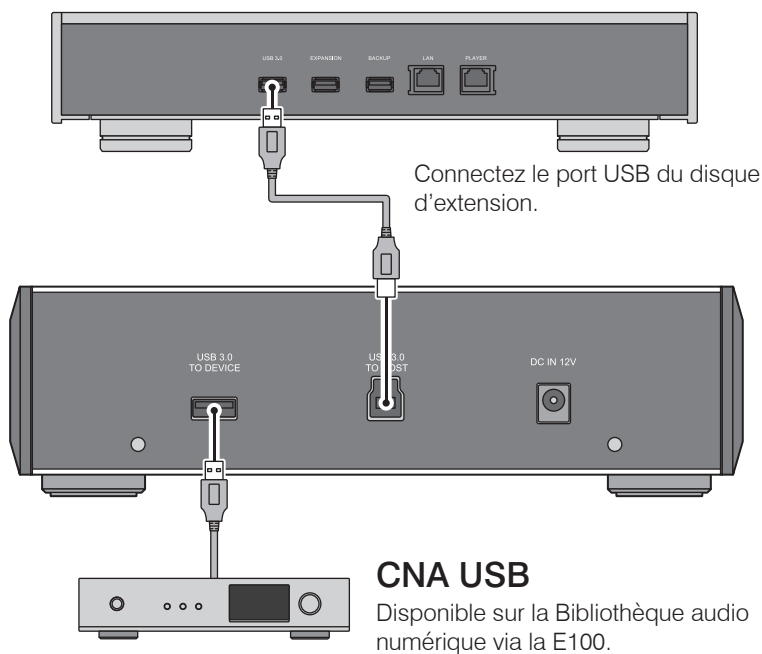

Connexion à un ordinateur

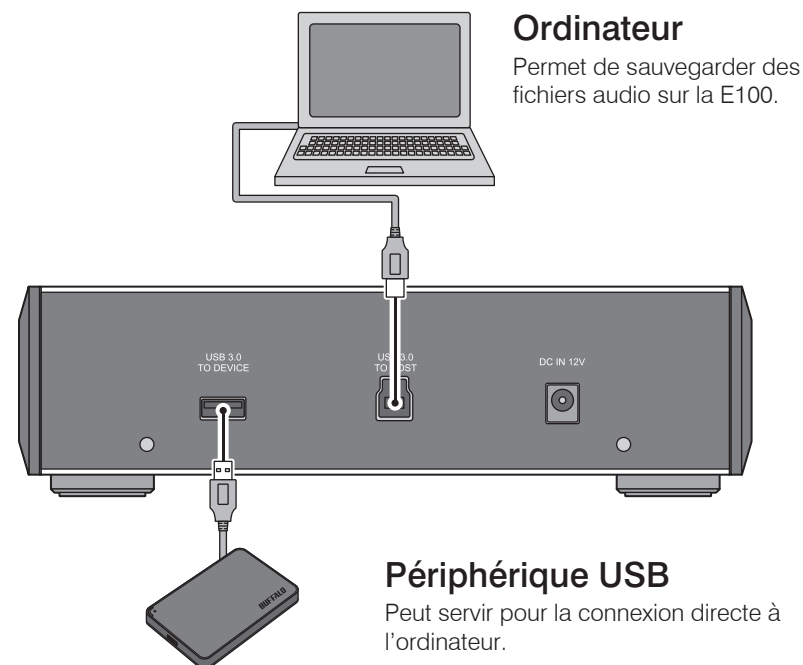

Caractéristiques

Interface USB	USB 3.0/2.0	Dimensions	215 – 61 – 269 mm ; 8,5 – 2,4 – 10,6 in (W – H – D, excepté les parties saillantes)
Capacité	3 To, lecteur de disque dur	Poids	3,6 kg
Système de fichiers par défaut	exFAT	Consommation électrique	Max. 18 W
Alimentation	CA 100 – 240 V, 50/60 Hz Asian Power Devices Inc. DA-48T12	Environnement d'exploitation	Température : 5 – 35 °C Humidité : 20 – 80 % (sans condensation)

Assistance et services complémentaires

Si vous avez besoin d'aide ou de faire appel à un service de réparation, veuillez nous envoyer un e-mail à l'adresse figurant sur notre site Internet ou appeler le fournisseur auprès duquel vous avez acheté le produit.



<http://www.melco-audio.com/support/>

Melco Syncretis Inc.

1-21-2 Shinkawa, Chuo-ku, Tokyo JAPAN 104-0033

<http://www.melco-audio.com>

<http://www.facebook.com/Melco-Audio-756811154354811/>