



marantz®

CD Player CD6006

Quick Start Guide

Kurzanleitung / Guide de démarrage rapide / Guida di Avvio Rapido /
Guía de inicio rápido / Snelhandleiding / Snabbstartsguide /
Краткое руководство пользователя / Skrócona instrukcja obsługi

Read Me First....

Bitte zuerst lesen... / Lisez-moi en premier... / Nota preliminare.... /
Lea esto primero.... / Lees mij eerst... / Läs detta först... /
Прочитайте в первую очередь... / Przeczytaj to najpierw....

ENGLISH

DEUTSCH

FRANÇAIS

ITALIANO

ESPAÑOL

NEDERLANDS

SVENSKA

РУССКИЙ

POLSKI

Willkommen

Vielen Dank, dass Sie sich für einen CD-Player von Marantz entschieden haben. In dieser Anleitung finden Sie schrittweise Anweisungen für die Einrichtung Ihres CD-Players.

Bitte senden Sie dieses Gerät nicht an den Händler zurück – bitten Sie um Hilfe.









Wenn Sie Hilfe benötigen... :

Sofern Sie weitere Hilfe benötigen, wenden Sie sich an den Marantz-Kundendienst in Ihrer Nähe. Einzelheiten entnehmen Sie bitte der Marantz-Homepage.



www.marantz.com

Vorbereitung

Verpackungsinhalt

Kurzanleitung		Fernbedienung	
Bedienungsanleitung		R03/AAA-Batterien	
Sicherheitshinweise		Audiokabel	
CD-Player		Fernbedienungskabel	
Netzkabel			

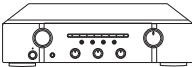
Für die Einrichtung erforderlich

		
Verstärker	Lautsprechersysteme	Lautsprecherkabel



Beachten Sie, dass die Abbildungen in diesem Handbuch lediglich der Illustration dienen und von den tatsächlichen Geräten abweichen können.

Einrichten

Die Einrichtung umfasst fünf Schritte.

- 1** Einsetzen der Batterien in die Fernbedienung
- 2** Anschließen des CD-Players an den Verstärker
- 3** Anschließen des Netzkabels an eine Steckdose
- 4** Einschalten des CD-Players
- 5** Starten der Musikwiedergabe

1

Einsetzen der Batterien in die Fernbedienung

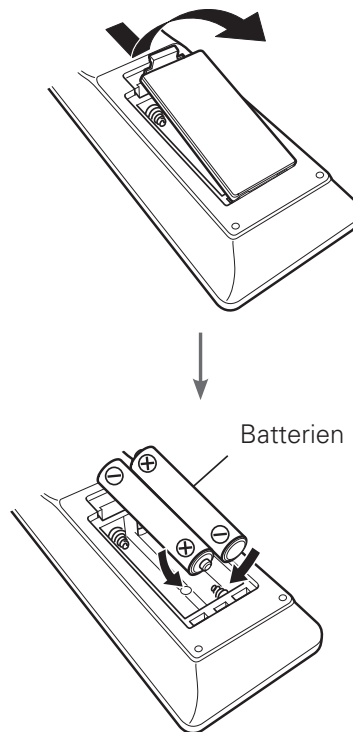

2 Anschließen des CD-Players an den Verstärker

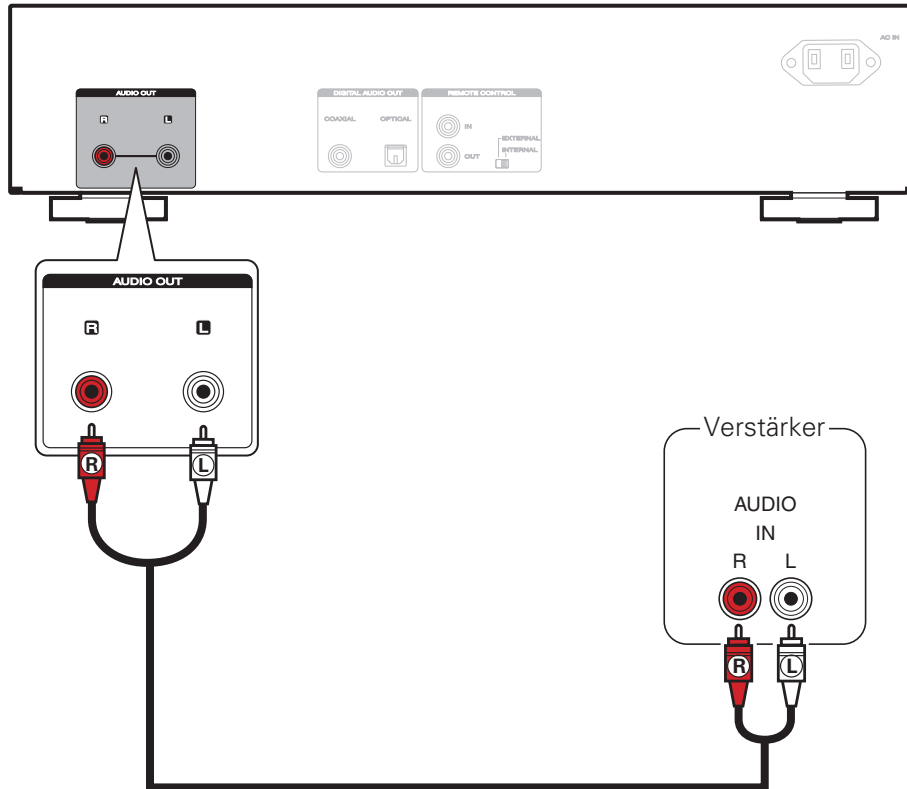

3 Anschließen des Netzkabels an eine Steckdose

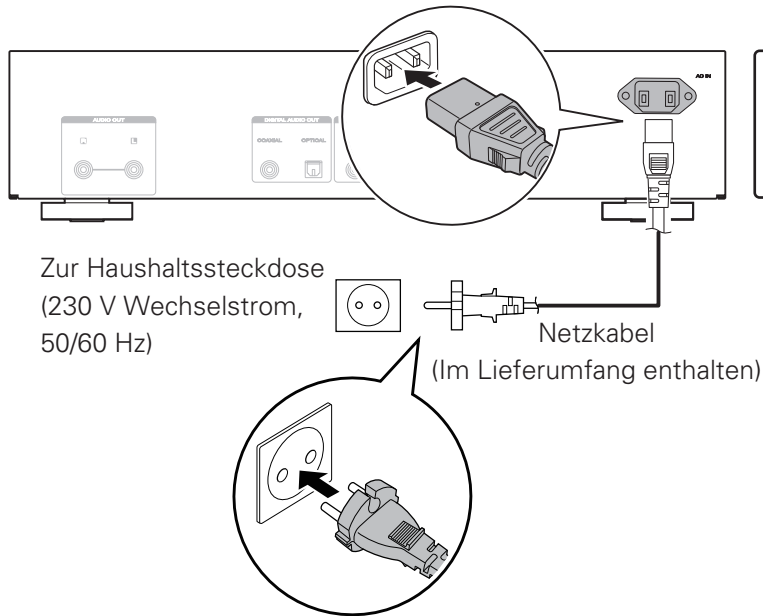

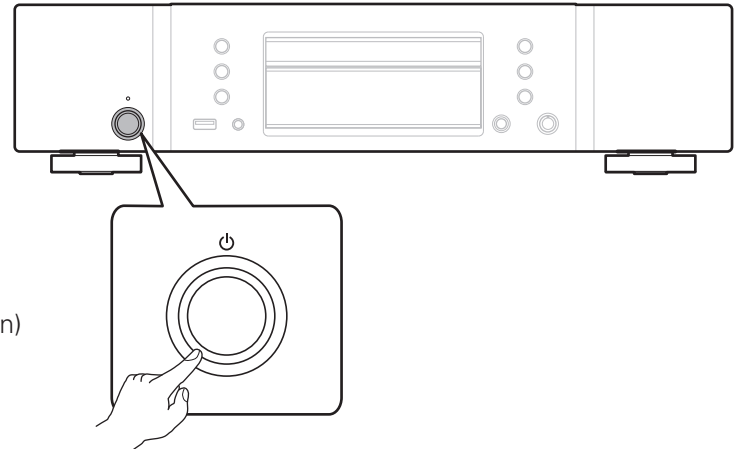

4 Einschalten des CD-Players

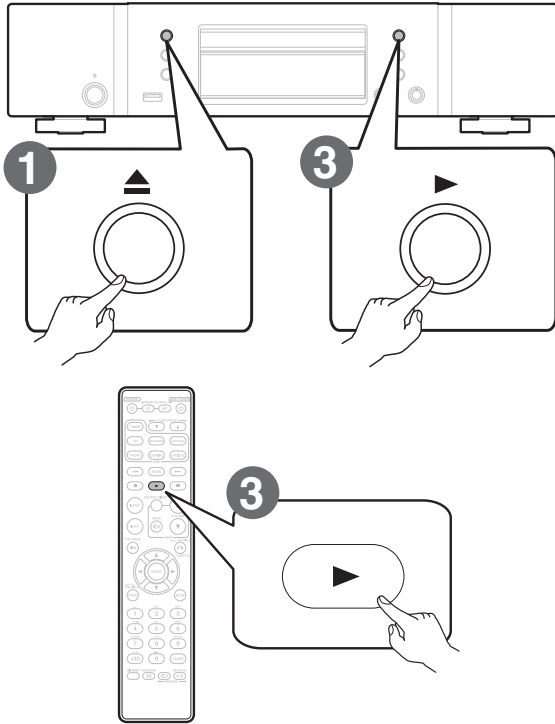

5 Starten der Musikwiedergabe

▶ Wiedergabe von einer CD



1 Drücken Sie , um das Disc-Tablett zu öffnen.

2 Legen Sie die CD in das Disc-Tablett ein.

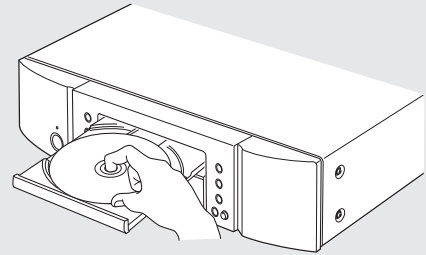

3 Drücken Sie .
Die Wiedergabe beginnt.

Bedienungsanleitung

Weitere Informationen zum Einrichten und den Bedienungsmöglichkeiten des CD-Player und zu seinen Merkmalen finden Sie in der Bedienungsanleitung.

□ Online-Version

Geben Sie die folgende URL in Ihren Webbrowser ein:
manuals.marantz.com/CD6006/EU/DE/



Online-Anleitung

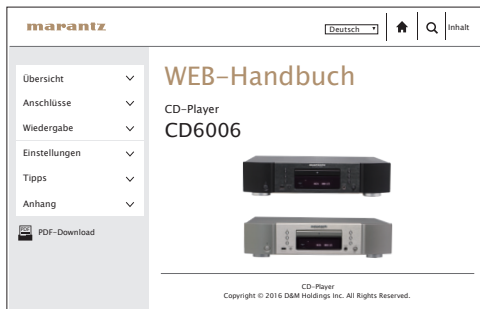

□ Druckversion

Öffnen Sie die Druckversion der Bedienungsanleitung auf der CD-ROM im Lieferumfang, oder wählen Sie den "PDF-Download"-Link in der Online-Version.

1 Legen Sie die Disc in Ihren PC ein.

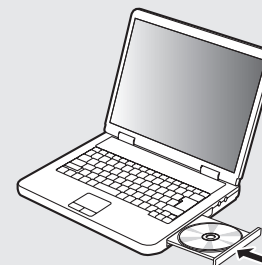

2 Befolgen Sie die angezeigten Anweisungen oder doppelklicken Sie auf die PDF-Datei.

www.marantz.com

You can find your nearest authorized distributor or dealer on our website.

marantz® is a registered trademark.