



marantz

AV Pre Amplifier **AV7706**

Quick Start Guide

Kurzanleitung / Guide de démarrage rapide / Guida di Avvio Rapido /
Guía de inicio rápido / Snelhandleiding / Snabbstartsguide /
Краткое руководство пользователя / Skrócona instrukcja obsługi

Read Me First....

Bitte zuerst lesen... / Lisez-moi en premier.... / Nota preliminare.... /
Lea esto primero.... / Lees mij eerst... / Läs detta först... /
Прочитайте в первую очередь... / Przeczytaj to najpierw....

ENGLISH

DEUTSCH

FRANÇAIS

ITALIANO

ESPAÑOL

NEDERLANDS

SVENSKA

РУССКИЙ

POLSKI

Willkommen

Vielen Dank für Ihre Entscheidung für einen Vorverstärker/Tuner von Marantz. In dieser Anleitung erhalten Sie Schritt-für-Schritt-Anweisungen für die Einrichtung Ihres Vorverstärkers/Tuners.

Bitte senden Sie dieses Gerät nicht an den Händler zurück – bitten Sie um Hilfe.





Wenn Sie Hilfe benötigen... :

Sofern Sie weitere Hilfe benötigen, wenden Sie sich an den Marantz-Kundendienst in Ihrer Nähe.

www.marantz.com

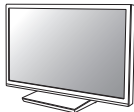
Vorbereitung

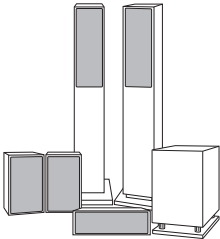
Für die Einrichtung erforderlich

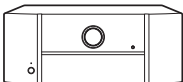
 TV	 oder  RCA-Kabel XLR-Kabel	 Lautsprecher / Lautsprecherkabel
 HDMI-Kabel	 Leistungsverstärker	



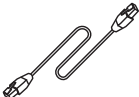
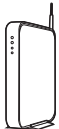









Optional

 LAN-Kabel	oder	 Wi-Fi-Router
--	------	---

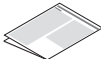

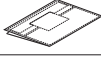
- Wenn Sie dieses Gerät an ein Gerät anschließen, das mit den Funktionen Deep Color, 4K, ARC und eARC kompatibel ist, verwenden Sie ein "High Speed HDMI cable with Ethernet" mit dem HDMI-Logo.
- Wenn Sie dieses Gerät an ein Gerät anschließen, das mit 8K- und 4K-Video mit 120Hz kompatibel ist, verwenden Sie ein "High Speed HDMI cable with Ethernet" mit dem HDMI-Logo.
- Beachten Sie, dass die Abbildungen in diesem Handbuch lediglich der Illustration dienen und von den tatsächlichen Geräten abweichen können.

Verpackungsinhalt

Kurzanleitung		Netzkabel	
Sicherheitshinweise		Mikrofon zur Klangkalibrierung	
Warnhinweise Bezüglich Batteries		Mikrofonständer zur Klangkalibrierung	
Hinweise zum Radio		Fernbedienung (RC044SR)	
Kabelkennzeichnungen		R03/AAA-Batterien	
Vorverstärker/Tuner		Externe Antennen für die Bluetooth-/ WLAN-Verbindung	



- Der mitgelieferte Ständer für das Mikrofon zur Klangkalibrierung eignet sich für die Lautsprecherkalibrierung. Wenn Sie Ihr eigenes Stativ oder den mitgelieferten Ständer für das Mikrofon zur Klangkalibrierung verwenden, können die Einstellungen automatisch für eine optimale Hörumgebung konfiguriert werden und bieten so eine besonders hohe Leistung.

Wichtig: Externe Antennen

Die abnehmbaren Antennen sind sowohl für die Bluetooth- als auch für die WLAN-Netzwerkverbindung erforderlich. Stellen Sie sicher, dass Sie die Antennen anschließen, bevor Sie versuchen, die Bluetooth- oder Wi-Fi-Funktionen des AV7706 zu benutzen.

■ Anschließen der externen Antennen für die Bluetooth-/WLAN-Verbindung

Für jede der beiden Antennen gilt:

- ① Platzieren Sie die Antenne gerade oberhalb des Antennenanschlusses in der linken oder rechten oberen Ecke auf der Rückseite des Geräts.
- ② Drehen Sie die Antenne im Uhrzeigersinn, bis sie richtig angeschlossen ist. Überdrehen Sie dabei nicht.
- ③ Drehen Sie die Antenne für einen möglichst guten Empfang nach oben.

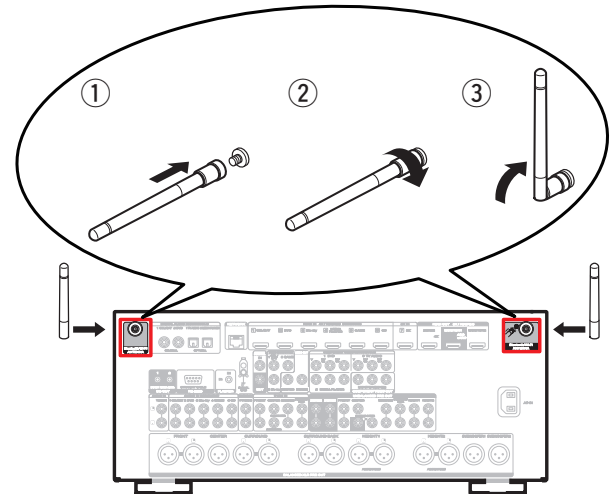

Einrichten

Der Einrichtungsprozess umfasst vier Schritte.

- 1** Einsetzen der Batterien in die Fernbedienung
- 2** Verbinden des Vorverstärkers/Tuners, des Leistungsverstärkers und des Fernsehers
- 3** Befolgen des auf dem Bildschirm angezeigten Einrichtungsassistenten
- 4** Herunterladen der Apps

1 Einsetzen der Batterien in die Fernbedienung

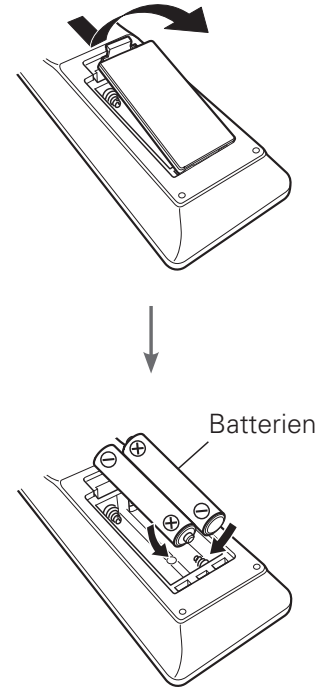

2 Verbinden des Vorverstärkers/Tuners, des Leistungsverstärkers und des Fernsehers

- 1) Stellen Sie den Vorverstärker/Tuner und den Leistungsverstärker in die Nähe Ihres Fernsehgeräts und schließen Sie das Netzkabel an

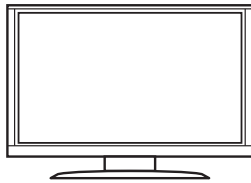

TV

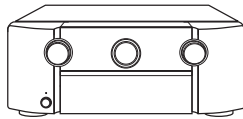

Vorverstärker/Tuner

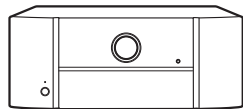

Leistungsverstärker

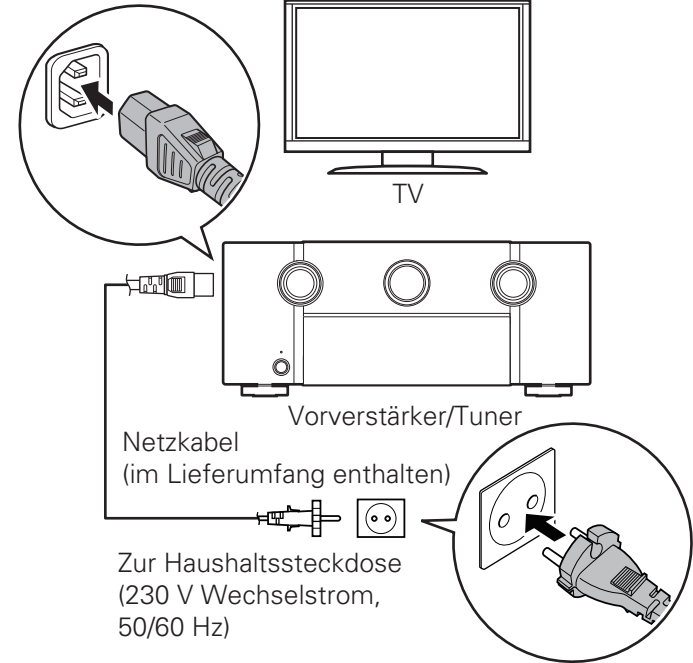

2) Verbinden Sie den Vorverstärkers/Tuners mit Ihrem Heim-Netzwerk

Kabelgebundenes LAN

Schließen Sie ein Ethernet-Kabel (nicht im Lieferumfang enthalten) zwischen Ihrem Vorverstärkers/Tuners und Ihrem Netzwerkrouter an.

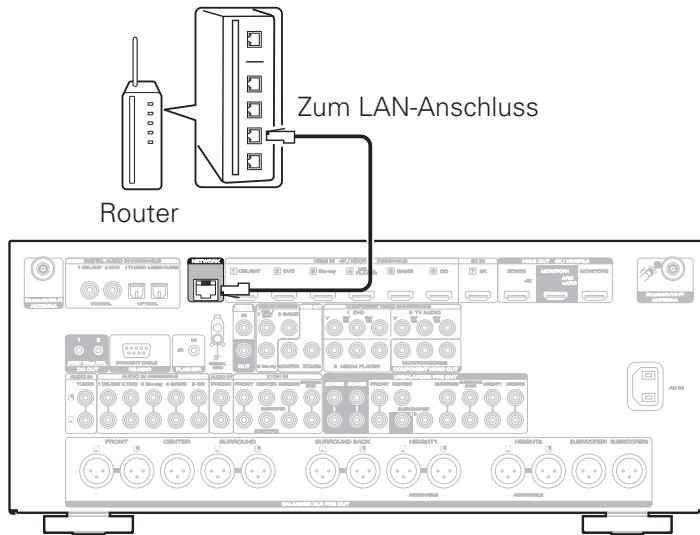

WLAN

Wenn Sie eine WLAN-Verbindung (Wi-Fi) verwenden, befolgen Sie die Anweisungen unter "Anschließen der externen Antennen für die Bluetooth-/WLAN-Verbindung", und schließen Sie die Antennen an.

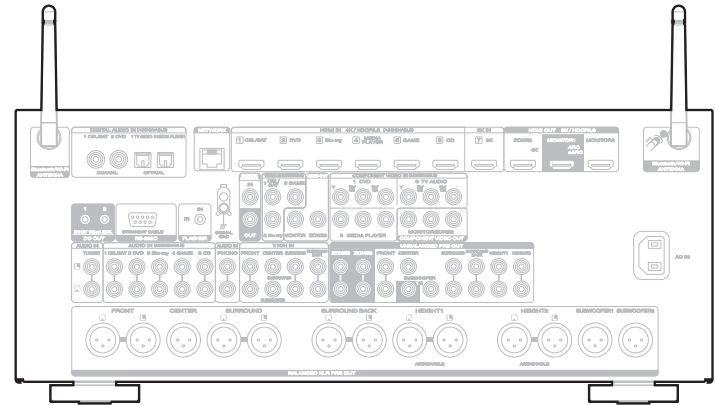

3) Schließen Sie den Vorverstärker/ Tuner mithilfe eines HDMI-Kabels an den Fernseher an

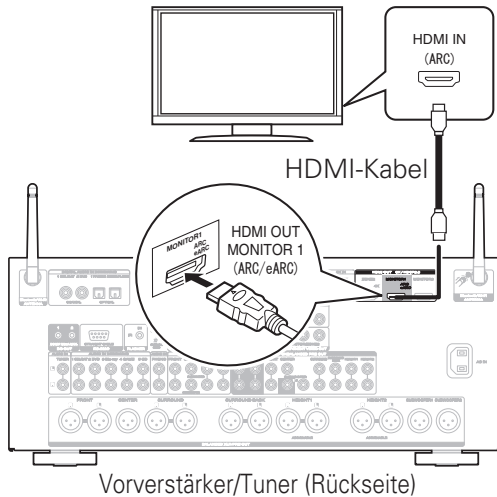

Unterstützung von ARC (Audio Return Channel) und eARC (Enhanced Audio Return Channel):

Wenn Ihr Fernseher ARC unterstützt, kann er Audio an den AV-Empfänger zurücksenden, wenn Sie die integrierten Videoquellen Ihres Fernsehers (Fernseh-Tuner, Streaming-Dienste für Smart TV usw.) verwenden. Damit Sie ARC nutzen können, müssen Sie HDMI CEC an Ihrem Fernseher aktivieren. Außerdem kann Ihr Fernseher, wenn er eARC unterstützt, auch Audioformate mit hoher Bitrate zurücksenden, wie z. B. Dolby TrueHD, Dolby Atmos, DTS-HD Master Audio und DTS:X. Für weitere Informationen zur Aktivierung der eARC-Funktion schlagen Sie bitte im Benutzerhandbuch Ihres Fernsehers nach.

4) Schalten Sie das TV-Gerät ein

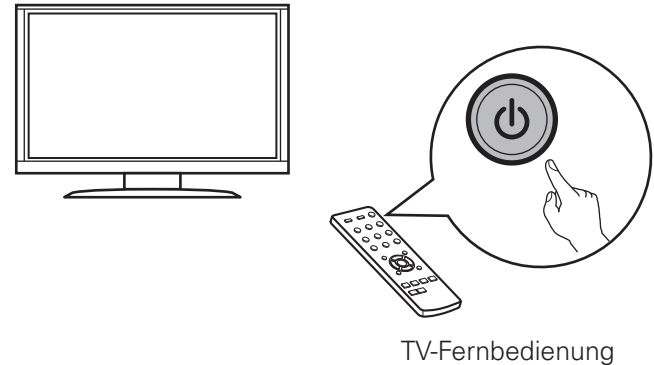

5) Wählen Sie den entsprechenden HDMI-Eingang am TV-Gerät aus

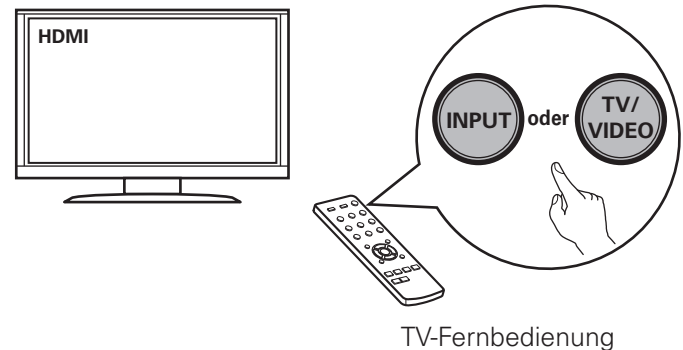

6) Schalten Sie den Vorverstärker/Tuner ein

- Drücken Sie auf , um den Vorverstärker/Tuner einzuschalten.

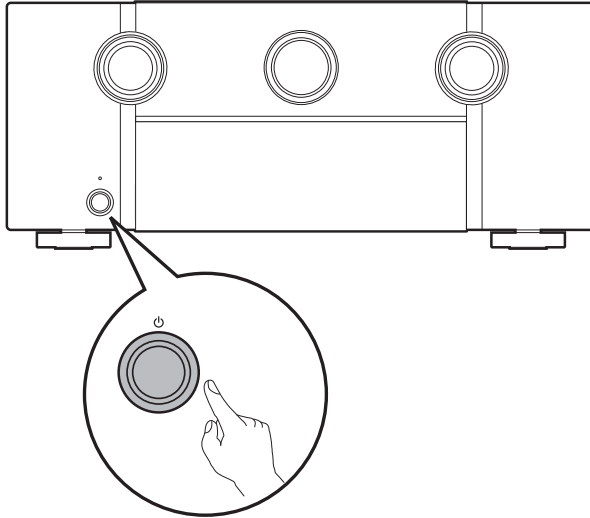

7) Überprüfen Sie die Verbindung

- Überprüfen Sie, ob dieser Bildschirm auf dem Fernsehgerät angezeigt wird.



Wenn dieser Bildschirm nicht angezeigt wird, gehen Sie zurück, und wiederholen die Schritte in der empfohlenen Reihenfolge.

3 Befolgen des auf dem Bildschirm angezeigten Einrichtungsassistenten

Jetzt ist der Fernseher an den Receiver angeschlossen.
Der Einrichtungsassistent führt Sie durch die Schritte
zum Anschließen des Leistungsverstärkers und der
Komponenten an den Vorverstärker/Tuner von Marantz und
deren Konfiguration. Verwenden Sie die Fernbedienung und
befolgen Sie die Anweisungen auf dem Bildschirm.

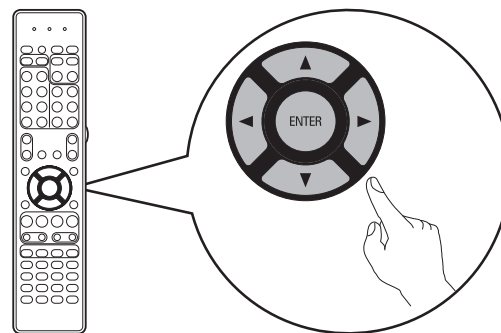

4 Herunterladen der Apps

Laden Sie sich für ein umfassendes Home Entertainment-Erlebnis sowohl die "HEOS"-App als auch die "Marantz 2016 AVR Remote"-App herunter. Die HEOS-App ist erforderlich, um über Ihren Vorverstärker auf Online-Musik zuzugreifen.

HEOS



Die HEOS-App ermöglicht es Ihnen, Musik auszuprobieren, zu suchen und über viele Online-Streamingdienste oder Ihre eigene Musikbibliothek abzuspielen.



Marantz 2016 AVR Remote



Steuern Sie Ihren neuen Vorverstärker mithilfe der neuesten Marantz 2016 AVR Remote App. Lautstärkenregelung, Wahl des Klangmodus und andere erweiterte Einstellungen sind immer nur eine kurze Berührung entfernt.



Bedienungsanleitung

- Falls Sie weitere Informationen wünschen, besuchen Sie uns unter **www.marantz.com**
- Im Online-Handbuch finden Sie sonstige Informationen zu den Funktionen und Details zu den Bedienungsmöglichkeiten.
manuals.marantz.com/AV7706/EU/DE/

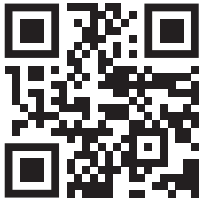

Online-Anleitung





www.marantz.com

You can find your nearest authorized distributor or dealer on our website.

marantz is a registered trademark.