

# DENON<sup>®</sup>

## PMA-800NE

STEREO-VOLLVERSTÄRKER

# Bedienungsanleitung

Sie können mehrere Seiten einer PDF auf einem einzelnen Blatt Papier drucken.

[Vorderseite](#)[Rückseite](#)[Fernbedienung](#)[Index](#)

<b>Zubehör</b>	4
Einlegen der Batterien	5
Reichweite der Fernbedienung	5
<b>Merkmale</b>	6
Hervorragende Klangqualität	6
Leistungsfähigkeit	6
<b>Bezeichnung und Funktionen der Teile</b>	7
Vorderseite	7
Rückseite	10
Fernbedienung	12

## Anschlüsse

<b>Anschließen der Lautsprecher</b>	17
Lautsprecheranschluss	18
Bi-Wiring-Anschluss	19
<b>Anschließen eines Wiedergabegeräts</b>	20
<b>Anschließen eines Aufnahmegeräts</b>	21
<b>Anschließen an ein Gerät mit digitalen Audioausgangsanschlüssen</b>	22
<b>Anschließen des Netzkabels</b>	23

## Wiedergabe

Stromversorgung einschalten	25
Umschalten der Stromversorgung auf Standby	25
Auswählen der Lautsprecher für die Audioausgabe	26
Auswählen der Eingangsquelle	26
Einstellung der Lautstärke	26
Vorübergehendes Ausschalten des Tons (Stummschaltung)	27
Einstellen des Tons	27
Abspielen von CDs	27
Anschließen an ein digitales Gerät (koaxial/optisch) und Wiedergabe desselben	29
Aufnahme	30

## Einstellungen

<b>Festlegen des Standby-Automatik-Modus</b>	31
Ausschalten des Standby-Automatik-Modus	31
Einschalten des Standby-Automatik-Modus	31



## Tipps

<b>Tipps</b>	<b>33</b>
<b>Fehlersuche</b>	<b>34</b>
Das Gerät lässt sich nicht einschalten oder schaltet sich ab	35
Es ist keine Bedienung über die Fernbedienung möglich	36
Es ist kein Ton zu hören	37
Der Ton wird nicht wie gewünscht ausgegeben	37
Der Ton wird unterbrochen, und es treten Störgeräusche auf	38
Audio von digitalen Geräten kann nicht wiedergegeben werden (koaxial/optisch)	39

## Anhang

<b>D/A-Wandler</b>	<b>40</b>
<b>Erklärung der Fachausdrücke</b>	<b>40</b>
<b>Informationen zu Marken</b>	<b>41</b>
<b>Technische Daten</b>	<b>42</b>
<b>Index</b>	<b>45</b>







Vielen Dank für den Kauf dieses Denon-Produkts. Um einen fehlerfreien Betrieb sicherzustellen, lesen Sie bitte sorgfältig dieses Handbuch, bevor Sie das Gerät in Betrieb setzen.

Bewahren Sie diese Bedienungsanleitung nach der Lektüre zum späteren Nachschlagen auf.

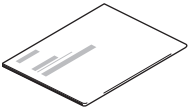
## Zubehör

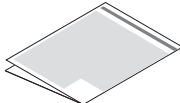
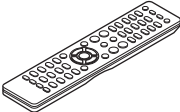
Überprüfen Sie, ob folgendes Zubehör im Lieferumfang des Produkts enthalten ist.

 Kurzanleitung	 CD-ROM (Bedienungsanleitung)	 Sicherheitshinweise	 Warnhinweise Bezüglich Batteries
 Fernbedienung (RC-1223)	 R03/AAA-Batterien		



## Einlegen der Batterien

- 1 Öffnen Sie die Abdeckung in Richtung des Pfeils, und nehmen Sie sie ab.

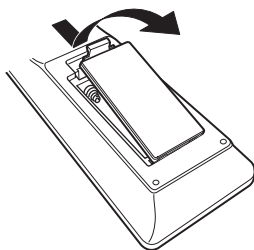

- 2 Legen Sie zwei Batterien wie angezeigt richtig in das Batteriefach ein.

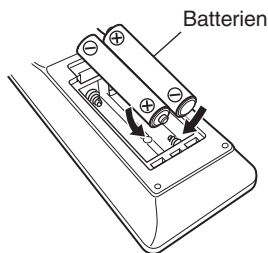

- 3 Setzen Sie die Abdeckung wieder ein.

### HINWEIS

- Beachten Sie folgende Hinweise, um Schäden oder ein Auslaufen der Batterien zu vermeiden:
  - Verwenden Sie neue und alte Batterien nicht zusammen.
  - Verwenden Sie nicht zwei unterschiedliche Batteriearten.
- Nehmen Sie die Batterien aus der Fernbedienung, wenn diese längere Zeit nicht benutzt wird.
- Wenn eine Batterie ausläuft, wischen Sie die Flüssigkeit im Batteriefach sorgfältig auf, und legen Sie neue Batterien ein.

## Reichweite der Fernbedienung

Richten Sie die Fernbedienung bei der Bedienung auf den Fernbedienungssensor.

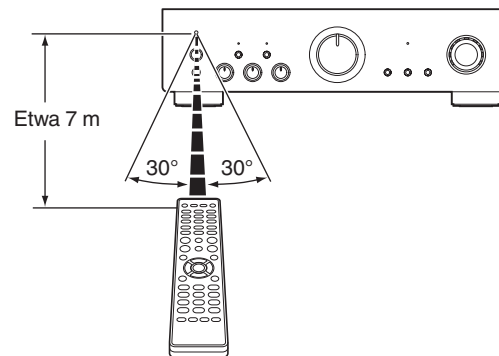

# Merkmale

## Hervorragende Klangqualität

- **Ausgestattet mit einem erweiterten Hochstrom-Einzel-Push-Pull-Schaltkreis, der Feinheit und Leistung perfekt ausbalanciert**  
Ausgestattet mit einem Hochstromtransistor, der einen zwei- bis dreimal höheren Spitzenstrom im Vergleich zu normalen Audio-Leistungstransistoren ermöglicht, wodurch von minimaler Leistung bis hin zu voller Lautstärke ein klarer und stabiler musikalischer Ausdruck erreicht wird.

## Leistungsfähigkeit

- **DIGITAL AUDIO IN-Anschlüsse (COAXIAL/OPTICAL)**  
Sie können PCM-Signale bis zu 192 kHz/24 Bit durch Eingabe digitaler Audiosignale von einem externen Gerät in dieses Gerät wiedergeben.
- **Equalizer für Plattenspieler**  
Auch Benutzer mit Vorlieben für analoge Schallplatten werden zufrieden sein, denn der Schaltkreis des Equalizers für Plattenspieler am FET-Eingang unterstützt MM/MC.



# Bezeichnung und Funktionen der Teile

## Vorderseite

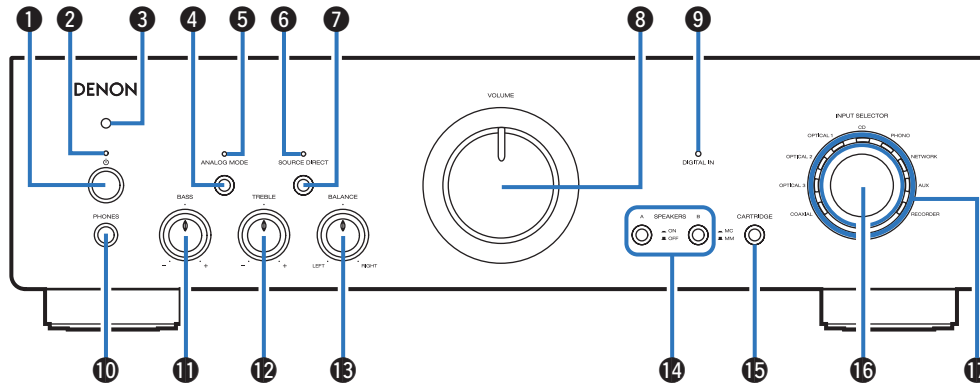

### 1 Netzschalter (⏻)

Schaltet das Gerät ein/aus. (☞ S. 25)

### 2 Netzanzeige

Leuchtet entsprechend dem Einschaltstatus folgendermaßen:

- Einschaltet: Grün
- Standby: Aus
- Ausgeschaltet: Aus
- Wenn der Überlastschutz aktiv ist: Rot (blinkend)

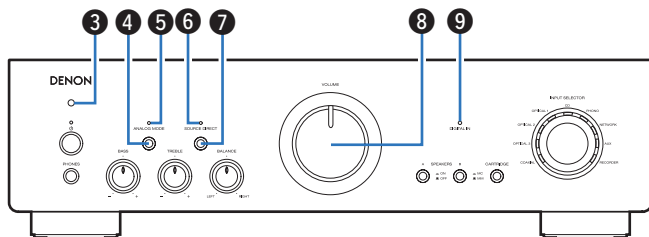

### 3 Fernbedienungssensor

Empfängt Signale von der Fernbedienung. (☞ S. 5)

### 4 ANALOG MODE-Taste

Schaltet den Analog-Modus ein/aus. (☞ S. 28)

### 5 ANALOG MODE-Anzeige

Leuchtet entsprechend dem Analog-Modus folgendermaßen:

- Analog-Modus ein: Grün
- Analog-Modus aus: Aus

### 6 SOURCE DIRECT-Anzeige

Leuchtet entsprechend dem Source Direct-Status folgendermaßen:

- Source Direct-Modus ein: Grün
- Source Direct-Modus aus: Aus

### 7 SOURCE DIRECT-Taste

Schaltet den Source Direct-Modus ein/aus. (☞ S. 28)

### 8 VOLUME-Regelungsknopf

Zur Einstellung des Lautstärkepegels. (☞ S. 26)

### 9 DIGITAL IN-Anzeige

Leuchtet entsprechend dem Status der digitalen Audiosignale, die über die digitalen Audio-Eingänge an diesem Gerät eingehen, folgendermaßen:

- Wenn die Wiedergabe auf diesem Gerät unterstützt wird: Grün
- Wenn die Wiedergabe auf diesem Gerät nicht unterstützt wird: Blinkend
- Wenn die Abtastfrequenz nicht erkannt werden kann: Aus



- Weitere Informationen zu den technischen Daten der mit diesem Gerät kompatiblen Audiosignale finden Sie unter "D/A-Wandler" (☞ S. 40).





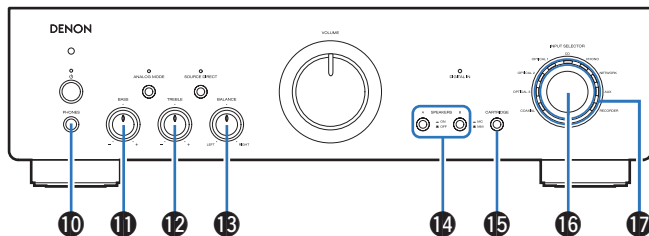

### 10 Kopfhörerbuchse (PHONES)

Ermöglicht den Anschluss von Kopfhörern.

Drücken Sie bei Verwendung von Kopfhörern die Taste SPEAKERS A/B am Hauptgerät, um die Audioausgabe über die Lautsprecheranschlüsse auszuschalten. (☞ S. 26)

#### HINWEIS

- Zur Vermeidung von Gehörschäden sollte die Lautstärke nicht übermäßig hoch eingestellt werden.

### 11 BASS-Regelungsknopf

Diese Einstellung passt den Lautstärkepegel für den Bässe an. (☞ S. 27)

### 12 TREBLE-Regelungsknopf

Diese Einstellung passt den Lautstärkepegel für den Diskant an. (☞ S. 27)

### 13 BALANCE-Regelungsknopf

Ermöglicht die Regelung der über den linken oder rechten Lautsprecher ausgegebenen Lautstärke. (☞ S. 27)

### 14 SPEAKERS A/B-Tasten

Ermöglichen die Auswahl der Lautsprecher für die Audioausgabe. (☞ S. 26)

### 15 CARTRIDGE-Taste

Schalten Sie zwischen MM (■) und MC (■) um, um den Tonabnehmertyp, der an dem mit diesem Gerät verbundenen Plattenspieler verwendet wird, auszuwählen.

### 16 INPUT SELECTOR-Knopf

Ermöglicht die Auswahl der Eingangsquelle. (☞ S. 26)

### 17 Eingangsanzeige (☞ S. 26)



- 11, 12 und 13 können eingestellt werden, wenn 6 ausgeschaltet ist (SOURCE DIRECT-Modus ist aus).

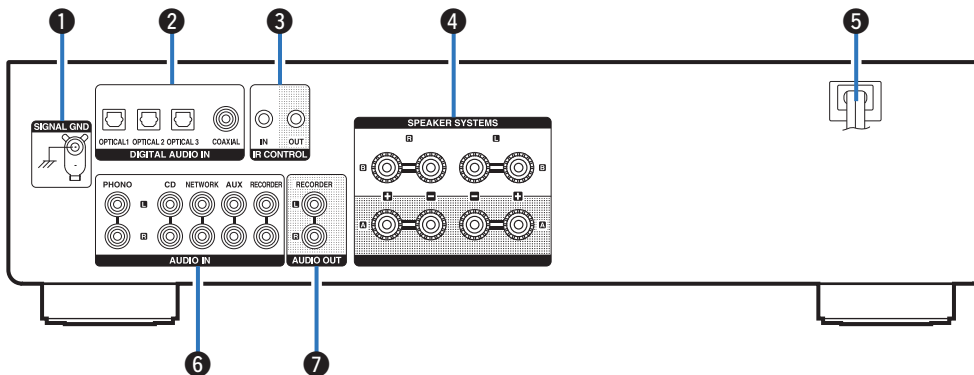

## Rückseite

**1 SIGNAL GND-Anschluss**

Ermöglicht den Anschluss eines Erdungskabels für den Schallplattenspieler.  
(☞ S. 20)

**2 DIGITAL AUDIO IN-Anschlüsse**

Ermöglichen den Anschluss von mit digitalen Audio-Ausgängen ausgestatteten Geräten. (☞ S. 22)

**3 IR CONTROL-Anschlüsse**

Über diese Buchsen können Netzwerk-Audio-Player von Denon an einen IR-Controller angeschlossen werden.



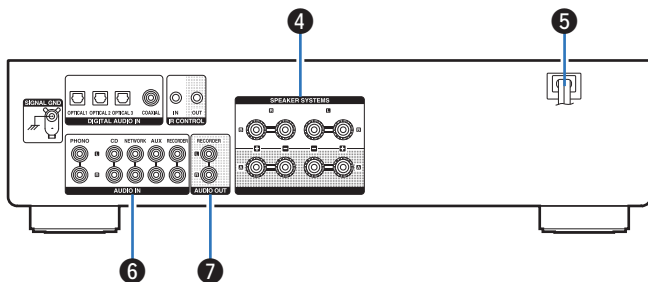

#### 4 Lautsprecheranschlüsse (SPEAKER SYSTEMS)

Ermöglichen den Anschluss von Lautsprechern. (☞ S. 17)

#### 5 Netzkabel (☞ S. 23)

#### 6 AUDIO IN-Anschlüsse

Ermöglichen den Anschluss von mit analogen Audio-Ausgangsanschlüssen ausgestatteten Geräten.

- “Anschließen eines Wiedergabegeräts” (☞ S. 20)
- “Anschließen eines Aufnahmegeräts” (☞ S. 21)

#### 7 AUDIO OUT-Anschlüsse

Ermöglichen den Anschluss des Eingangsanschlusses eines Recorders. (☞ S. 21)

## Fernbedienung

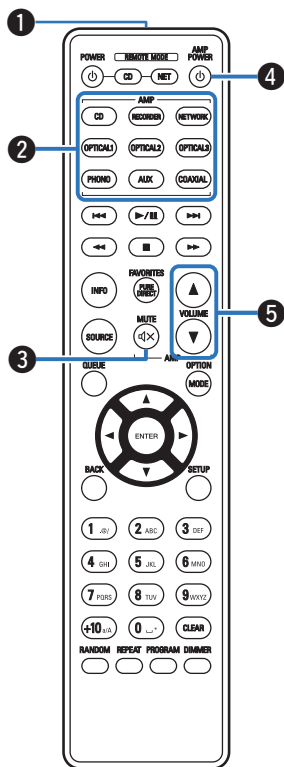

Mit der mitgelieferten Fernbedienung können Sie nicht nur dieses Gerät bedienen, sondern auch andere Denon-CD-Player sowie Netzwerk-Audio-Player.

- “Bedienung des CD-Players” (☞ S. 13)
- “Bedienung des Netzwerk-Audio-Players” (☞ S. 14)

### ■ Bedienung des Geräts

#### 1 Fernbedienungssignalsender

Überträgt Signale von der Fernbedienung. (☞ S. 5)

#### 2 Tasten zu Auswahl der Eingangsquelle

Ermöglicht die Auswahl der Eingangsquelle. (☞ S. 26)

#### 3 MUTE-Taste (🔇)

Stellt die Audioausgabe stumm. (☞ S. 27)

#### 4 Netzschalter (AMP POWER ⏻)

Schaltet das Gerät ein/aus (Standby).  
(☞ S. 25)

#### 5 VOLUME-Tasten (▲▼)

Ermöglichen die Einstellung des Lautstärkepegels. (☞ S. 26)



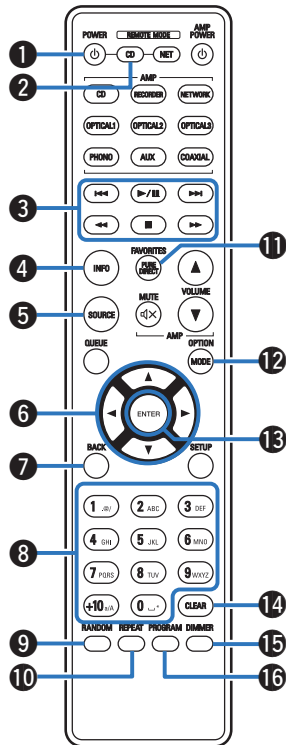

## ■ Bedienung des CD-Players

Ein CD-Player von Denon kann bedient werden.

Für die Bedienung eines CD-Players drücken Sie auf die Taste REMOTE MODE CD, um die Fernbedienung in den CD-Player-Betriebsmodus umzuschalten.

- 1 Netzschalter (POWER  $\phi$ )
- 2 Auswahltaste für Fernbedienmodus (REMOTE MODE CD)
- 3 Systemtasten
- 4 Informationstaste (INFO)
- 5 SOURCE-Taste
- 6 Pfeiltasten ( $\Delta$   $\nabla$   $\triangleleft$   $\triangleright$ )
- 7 BACK-Taste
- 8 Zahlen-/Buchstabetasten (0 – 9, +10)
- 9 RANDOM-Taste
- 10 REPEAT-Taste
- 11 PURE DIRECT-Taste
- 12 MODE-Taste
- 13 ENTER-Taste
- 14 CLEAR-Taste
- 15 DIMMER-Taste
- 16 PROGRAM-Taste



- Bei manchen Produkten kann es vorkommen, dass die Fernbedienung nicht funktioniert.



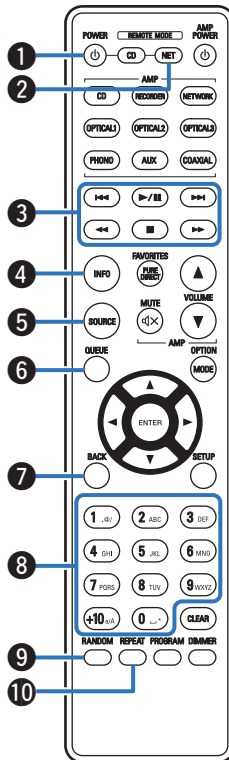

## ■ Bedienung des Netzwerk-Audio-Players

Sie können einen Denon Netzwerk-Audio-Player betreiben.

Für die Bedienung von Netzwerk-Audio-Playern drücken Sie die Taste REMOTE MODE NET, um die Fernbedienung in den Betriebsmodus für Netzwerk-Audio-Player umzuschalten.

- 1 Netzschalter (POWER  $\phi$ )
- 2 Auswahltaste für Fernbedienmodus (REMOTE MODE NET)
- 3 Systemtasten
- 4 Informationstaste (INFO)
- 5 SOURCE-Taste
- 6 QUEUE-Taste
- 7 BACK-Taste
- 8 Zahlen-/Buchstabentasten (0 – 9, +10)
- 9 RANDOM-Taste
- 10 REPEAT-Taste



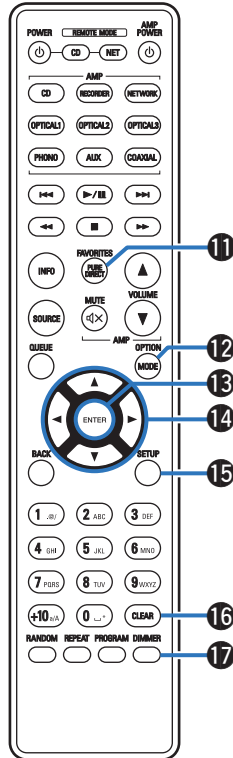

- 11 FAVORITES-Taste
- 12 OPTION-Taste
- 13 ENTER-Taste
- 14 Pfeiltasten ( $\Delta$   $\nabla$   $\triangleleft$   $\triangleright$ )
- 15 SETUP-Taste
- 16 CLEAR-Taste
- 17 DIMMER-Taste



- Bei manchen Produkten kann es vorkommen, dass die Fernbedienung nicht funktioniert.



## ■ Inhalt

Anschließen der Lautsprecher	17
Anschließen eines Wiedergabegeräts	20
Anschließen eines Aufnahmegeräts	21
Anschließen an ein Gerät mit digitalen Audioausgangsanschlüssen	22
Anschließen des Netzkabels	23

### HINWEIS

- Stecken Sie das Netzkabel erst dann an, wenn alle Geräte angeschlossen wurden.
- Bündeln Sie Netzkabel und Anschlusskabel nicht zusammen. Dadurch können Brummen oder Störungen entstehen.

## ■ Anschlusskabel

Legen Sie sich die für die anzuschließenden Geräte erforderlichen Kabel bereit.

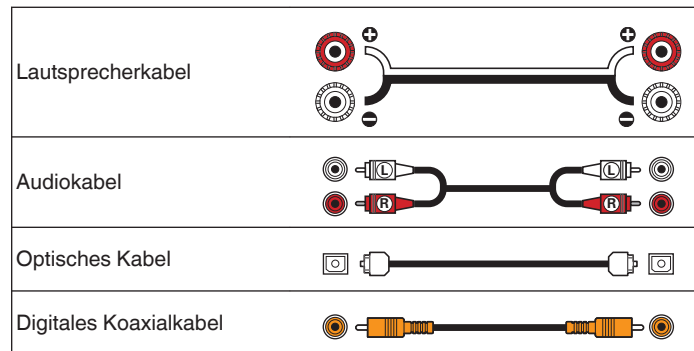



# Anschließen der Lautsprecher

## HINWEIS

- Trennen Sie die Stromversorgung des Geräts, bevor Sie die Lautsprecher anschließen.
- Schließen Sie die Lautsprecherkabel so an, dass sie an den Anschlussbuchsen nicht überstehen. Die Schutzschaltung kann u. U. aktiviert werden, wenn die Adern die Schalltafel berühren oder wenn die Plus- und Minuspole einander berühren. ("Überlastschutz" (☞ S. 41))
- Berühren Sie die Anschlussbuchsen der Lautsprecher nicht, wenn das Gerät an das Stromnetz angeschlossen ist. Dies kann zu einem Stromschlag führen.
- Verwenden Sie Lautsprecher mit einer Impedanz innerhalb des unten dargestellten Bereiches entsprechend ihren Verwendungsbedingungen.

Am Gerät verwendete Lautsprecheranschlüsse	Anzahl der angeschlossenen Lautsprecher	Lautsprecher Impedanz
<b>SPEAKER SYSTEMS A (Standardanschluss)</b>	2 (ein Paar)	4 – 16 Ω/Ohm
<b>SPEAKER SYSTEMS B</b>	2 (ein Paar)	4 – 16 Ω/Ohm
<b>SPEAKER SYSTEMS A und B</b>	4 (zwei Paar)	8 – 16 Ω/Ohm
<b>SPEAKER SYSTEMS A und B (Bi-Wiring-Anschluss)</b>	2 (ein Paar)	4 – 16 Ω/Ohm

## ■ Anschließen der Lautsprecherkabel

Achten Sie beim Anschließen der Lautsprecher an dieses Gerät darauf, dass die Kennzeichnung von linkem (L) und rechtem (R) Kanal sowie die Ausrichtung + (rot) und – (schwarz) übereinstimmen.

- 1 Isolieren Sie ca. 10 mm des Lautsprecherkabelendes ab, verzwirbeln Sie das Ende der Ader fest, oder versehen Sie es mit einem Kabelschuh.**



- 2 Drehen Sie den Lautsprecheranschluss gegen den Uhrzeigersinn, um ihn zu lösen.**



- 3 Führen Sie Ader des Lautsprecherkabels vollständig in den Lautsprecheranschluss ein.**



- 4 Drehen Sie den Lautsprecheranschluss im Uhrzeigersinn, um ihn festzuziehen.**



## Lautsprecheranschluss

Dieses Gerät verfügt über zwei Paare von Lautsprecheranschlüssen (SPEAKER SYSTEMS A und B). An jedes Paar Anschlüsse kann ein Paar Lautsprecher angeschlossen werden, und insgesamt können zwei Lautsprecherpaare angeschlossen werden.

Von den Lautsprecheranschlüssen SPEAKER SYSTEMS A und B wird dasselbe Signal ausgegeben.

Wenn nur ein Paar Lautsprecher angeschlossen wird, verwenden Sie entweder die Anschlüsse SPEAKER SYSTEMS A oder B.

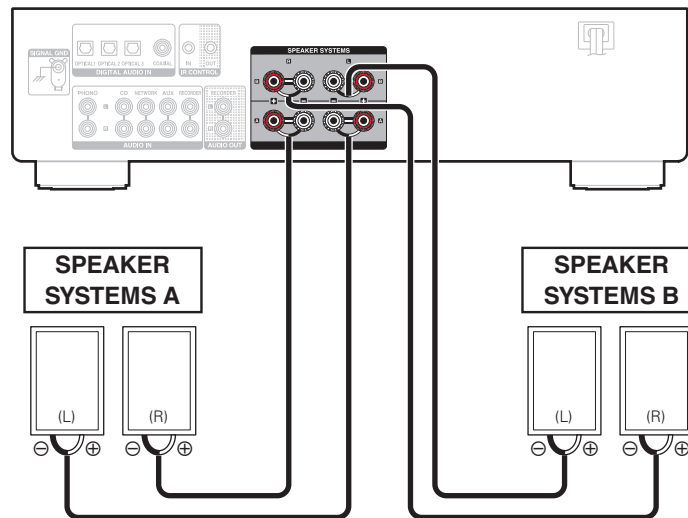

- Sie können die Tasten SPEAKERS A und SPEAKERS B an diesem Gerät verwenden, um auszuwählen, welche Lautsprecheranschlüsse für die Audioausgabe verwendet werden sollen. Wählen Sie die Einstellung entsprechend der mit diesem Gerät verbundenen Lautsprechern. (☞ S. 26)



## Bi-Wiring-Anschluss

Bei dieser Anschlussweise werden Signalinterferenzen zwischen den Hochtönern und Tieftönern verringert, wodurch die Wiedergabequalität verbessert wird.

Bei der Verwendung von Bi-Wiring mit entsprechenden Lautsprechern, schließen Sie die Mittel- und Hochbereich-Anschlüsse an SPEAKER SYSTEMS A (oder B) an und die Anschlüsse des Bassbereichs an SPEAKER SYSTEMS B (oder A).

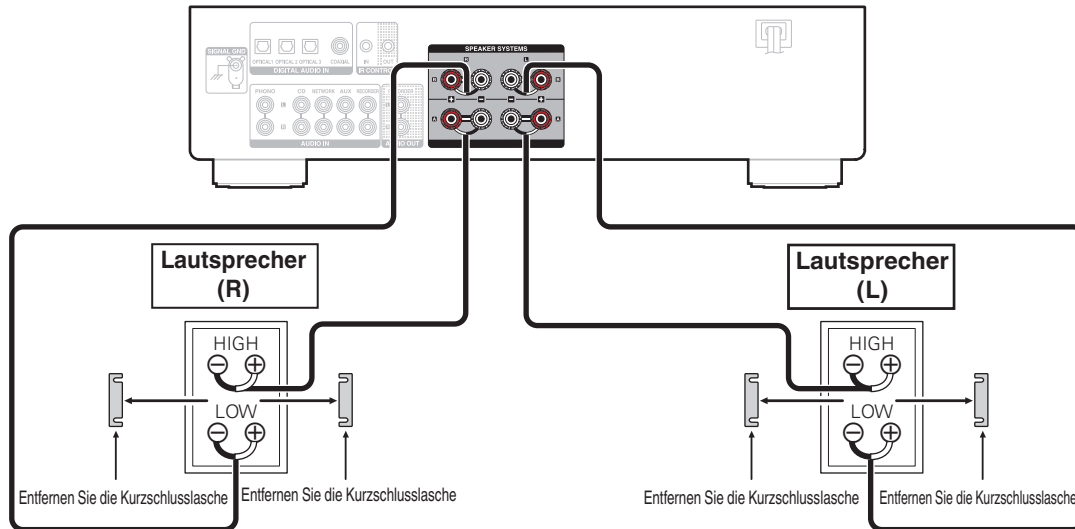

- Schalten Sie bei der Verwendung von Anschlüssen mit Bi-Verkabelung sowohl die Tasten SPEAKERS A als auch SPEAKERS B an diesem Gerät auf "ON (■)" für die Audioausgabe sowohl aus den Lautsprecheranschlüssen für SPEAKER SYSTEMS A als auch für SPEAKER SYSTEMS B. (☞ S. 26)



## Anschließen eines Wiedergabegeräts

An dieses Gerät können Sie Schallplattenspieler, CD-Player, Netzwerk-Audio-Player und Blu-ray Disc-Player anschließen.

Wenn Sie die Eingangsquelle des Geräts auf "PHONO" stellen und die Lautstärke erhöhen, ohne einen Plattenspieler anzuschließen, kann ein dröhnendes Geräusch aus den Lautsprechern auftreten.

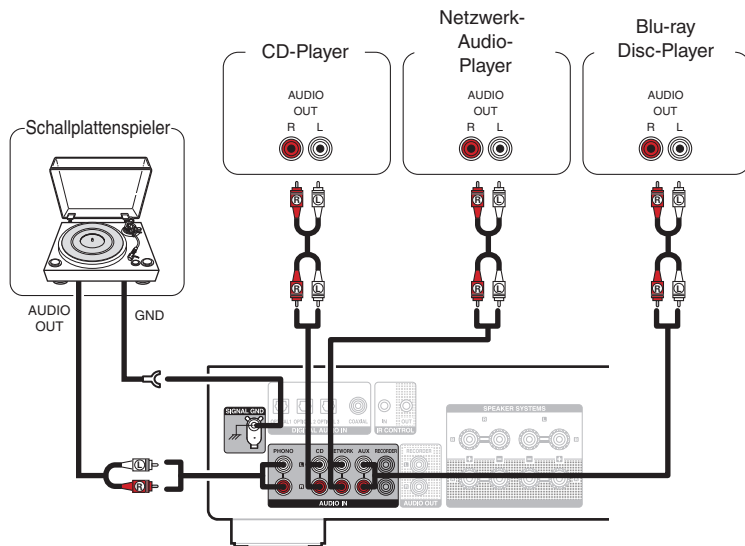

### HINWEIS

- Der Erdungsanschluss (SIGNAL GND) dieses Geräts dient nicht zur Sicherheitserdung. Wenn dieser Anschluss bei starken Störgeräuschen angeschlossen wird, können die Geräusche reduziert werden. Beachten Sie, dass die Erdungsleitung, abhängig vom Plattenspieler, auch den umgekehrten Effekt der Geräuscherhöhung haben kann. In diesem Fall ist es nicht nötig, das Erdungskabel anzuschließen.



- Die PHONO-Eingangsklemmen sind mit einem kurzen Stiftstecker ausgestattet. Entfernen Sie diesen Stecker für den Anschluss eines Plattenspielers. Bewahren Sie den entfernten Stiftstecker an einem sicheren Ort auf, wo Sie ihn nicht verlieren.



# Anschließen eines Aufnahmegeräts

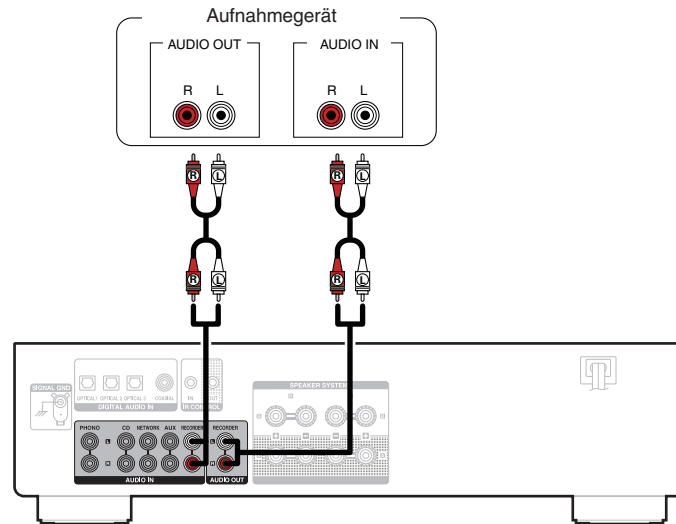

## HINWEIS

- Stecken Sie den überbrückenden Stecker niemals in die RECORDER-Ausgänge. Das Gerät könnte dadurch beschädigt werden.

## Anschließen an ein Gerät mit digitalen Audioausgangsanschlüssen

Verwenden Sie diese Verbindung zur Einspeisung von digitalen Audiosignalen in das Gerät und wandeln Sie die Signale mithilfe des D/A-Wandlers des Geräts zur Wiedergabe um. (☞ S. 29)

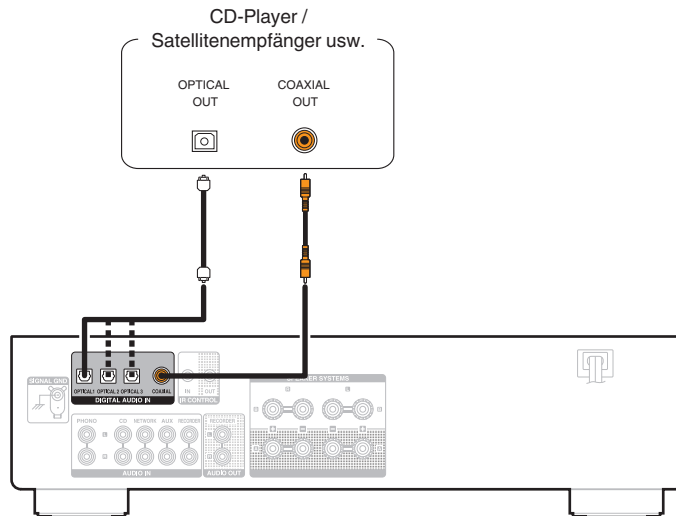

### HINWEIS

- In dieses Gerät können lineare PCM-Signale mit einer Abtastfrequenz von 32 kHz, 44,1 kHz, 48 kHz, 88,2 kHz, 96 kHz, 176,4 kHz oder 192 kHz eingegeben werden.
- Geben Sie keine Nicht-PCM-Signale wie Dolby Digital, DTS oder AAC ein. Dies verursacht Rauschen und kann die Lautsprecher beschädigen.



## Anschließen des Netzkabels

Wenn alle Anschlüsse hergestellt wurden, schließen Sie den Netzstecker an die Steckdose an.

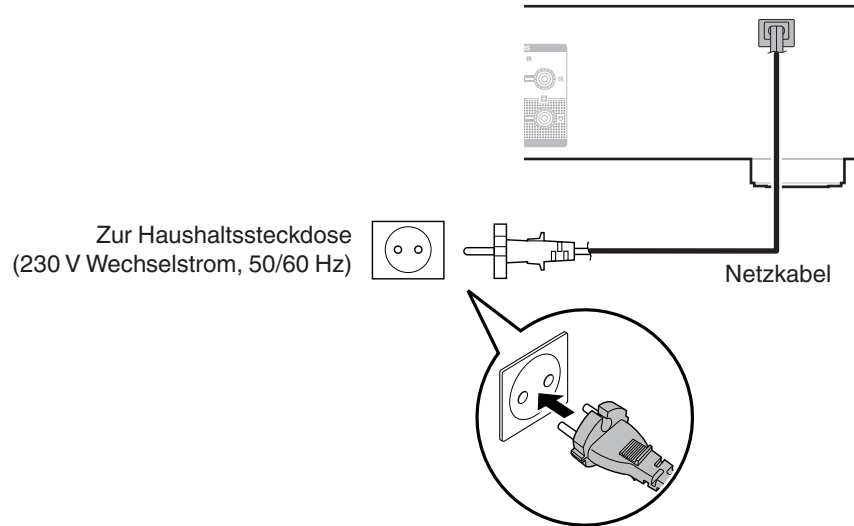

## ■ Inhalt

Stromversorgung einschalten	25
Umschalten der Stromversorgung auf Standby	25
Auswählen der Lautsprecher für die Audioausgabe	26
Auswählen der Eingangsquelle	26
Einstellung der Lautstärke	26
Vorübergehendes Ausschalten des Tons (Stummschaltung)	27
Einstellen des Tons	27
Abspielen von CDs	27
Anschließen an ein digitales Gerät (koaxial/optisch) und Wiedergabe desselben	29
Aufnahme	30





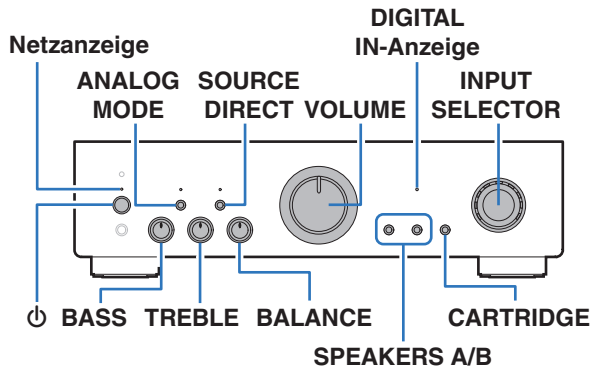
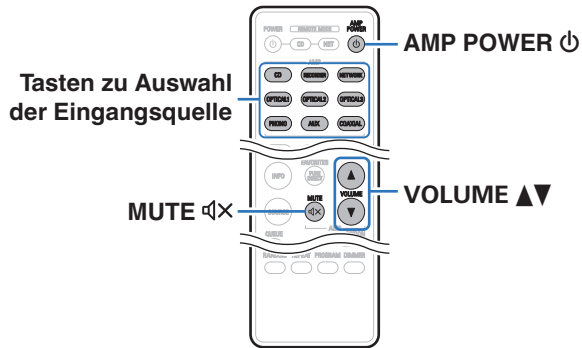

## Stromversorgung einschalten

### 1 Drücken Sie auf diesem Gerät auf $\phi$ , um es einzuschalten.

Die Netzanzeige leuchtet grün.



- Drücken Sie auf der Fernbedienung auf AMP POWER  $\phi$ , um das Gerät aus dem Standby-Modus heraus einzuschalten.

#### HINWEIS

- Drehen Sie am Hauptgerät VOLUME auf die niedrigste Einstellung, bevor Sie das Gerät einschalten.

## Umschalten der Stromversorgung auf Standby

### 1 Drücken Sie auf AMP POWER $\phi$ .

Das Gerät wechselt in den Standby-Modus.

#### HINWEIS

- Es werden auch dann einige Geräteteile mit Strom versorgt, wenn sich das Gerät im Bereitschaftsmodus befindet. Drücken Sie entweder  $\phi$  am Hauptgerät, um das Gerät auszuschalten, oder ziehen Sie den Stecker aus der Steckdose, wenn Sie das Haus längere Zeit verlassen oder wenn Sie verreisen.



## Auswählen der Lautsprecher für die Audioausgabe

### 1 Verwenden Sie SPEAKERS A/B am Hauptgerät, um das für die Wiedergabe zu verwendende Lautsprechersystem auszuwählen.



- Wenn entweder SPEAKERS A oder SPEAKERS B auf "ON (ON)" geschaltet sind, werden Audiodaten von den entsprechenden Lautsprecheranschlüssen ausgegeben.
- Wenn sowohl SPEAKERS A als auch SPEAKERS B auf "ON (ON)" geschaltet sind, werden Audiodaten von beiden Lautsprecheranschlüssen ausgegeben. Schalten Sie bei der Verwendung von Anschlüssen mit Bi-Verkabelung sowohl SPEAKERS A als auch SPEAKERS B auf "ON (ON)".
- Wenn sowohl SPEAKERS A als auch SPEAKERS B auf "OFF (OFF)" geschaltet sind, werden keine Audiodaten von den Lautsprecheranschlüssen ausgegeben. Schalten Sie bei der Verwendung von Kopfhörern SPEAKERS A und SPEAKERS B auf "OFF (OFF)".

## Auswählen der Eingangsquelle

### 1 Drücken Sie die Auswahltaste für die Eingangsquelle um die Wiedergabe zu starten.

Die Anzeige der ausgewählten Eingangsquelle leuchtet.



- Sie können die Eingangsquelle auch durch Drehen des INPUT SELECTOR-Schalters am Hauptgerät auswählen.

## Einstellung der Lautstärke

### 1 Stellen Sie die Lautstärke mit VOLUME ▲▼ ein.



- Sie können die Lautstärke auch durch Drehen von VOLUME am Hauptgerät einstellen.



## Vorübergehendes Ausschalten des Tons (Stummschaltung)

### 1 Drücken Sie auf MUTE .

Die Netzanzeige blinkt grün.



- Drücken Sie MUTE  erneut, um die Stummschaltung wieder aufzuheben.

## Einstellen des Tons

### 1 Drücken Sie am Hauptgerät SOURCE DIRECT, um den Source Direct-Modus auszuschalten.

Die SOURCE DIRECT-Anzeige erlischt.

### 2 Drehen Sie zur Einstellung des Klangs die BASS-, TREBLE- und BALANCE.

## Abspielen von CDs

In diesem Abschnitt wird als Beispiel die Wiedergabe einer CD beschrieben.

### 1 Drücken Sie die Auswahltaste für die Eingangsquelle (CD) und schalten Sie die Eingangsquelle auf "CD".

Die Eingangsanzeige "CD" leuchtet.

### 2 Spielen Sie die CD ab.

### 3 Stellen Sie die Lautstärke mit VOLUME ein.



## ■ Wiedergabe im Source Direct-Modus

Die Signale passieren nicht die Toneinstellschaltung (BASS, TREBLE und BALANCE), wodurch die Wiedergabe mit einer höheren Klangqualität erfolgt.

### 1 Drücken Sie am Hauptgerät SOURCE DIRECT, um den Source Direct-Modus einzuschalten.

Die SOURCE DIRECT-Anzeige leuchtet.

## ■ Wiedergabe im Analog-Modus

Wenn zur Wiedergabe einer analogen Eingangsquelle der Analog-Modus ausgewählt wurde (PHONO, CD, NETWORK, AUX, RECORDER), wird die Stromversorgung zum Schaltkreis für den digitalen Eingang ausgeschaltet. So wird verhindert, dass der Schaltkreis für analoge Signale von Geräuschen beeinträchtigt wird, die durch den Schaltkreis für den digitalen Eingang verursacht werden, um eine hochwertige Audiowiedergabe zu gewährleisten.

### 1 Drücken Sie ANALOG MODE am Hauptgerät, um den Analog-Modus einzuschalten.

Die ANALOG MODE-Anzeige leuchtet auf.

- Der Analog-Modus wird bei jedem Drücken der Taste ein- oder ausgeschaltet.

<b>Analog-Modus ein:</b>	Schaltet den Schaltkreis für den digitalen Eingang aus.
<b>Analog-Modus aus:</b>	Der Analog-Modus wird nicht verwendet.



- Eine digitale Eingangsquelle (COAXIAL, OPTICAL 1/2/3) kann bei eingeschaltetem Analog-Modus nicht ausgewählt werden.
- Die Eingangsquelle schaltet automatisch zu "CD" um, wenn der Analog-Modus während der Wiedergabe einer digitalen Eingangsquelle (COAXIAL, OPTICAL 1/2/3) eingeschaltet wird.
- Wenn der Analogmodus umgeschaltet wird, wird etwa 5 Sekunden lang der Stummschaltungsschaltkreis aktiviert.



## Anschließen an ein digitales Gerät (koaxial/optisch) und Wiedergabe desselben

- 1 Verbinden Sie ein digitales Gerät mit diesem Gerät.**  
( S. 22)
- 2 Drücken Sie die Auswahltaste für die Eingangsquelle (COAXIAL, OPTICAL 1, OPTICAL 2 oder OPTICAL 3), um die Eingangsquelle auf "COAXIAL", "OPTICAL 1", "OPTICAL 2" oder "OPTICAL 3" umzuschalten.**
- 3 Starten Sie die Wiedergabe des digitalen Geräts, das mit diesem Gerät verbunden ist.**

Die Anzeige der ausgewählten Eingangsquelle leuchtet.

Die Anzeige DIGITAL AUDIO IN ist eingeschaltet.



- Die Anzeige DIGITAL AUDIO IN blinkt, wenn Audiosignale, die von diesem Gerät nicht unterstützt werden, eingegeben werden.
- Wenn die Abtastfrequenz nicht erkannt werden kann, wird die Anzeige DIGITAL AUDIO IN ausgeschaltet.

## ■ Audiosignale, die wiedergegeben werden können

Siehe "D/A-Wandler" ( S. 40).

### HINWEIS

- Geben Sie keine Nicht-PCM-Signale wie Dolby Digital, DTS oder AAC ein. Dies verursacht Rauschen und kann die Lautsprecher beschädigen.
- Wenn sich die Abtastfrequenz ändert, kann der Ton für 1 - 2 Sekunden unterbrochen werden.



## Aufnahme

In das Gerät eingehende Audiosignale können an ein externes Aufnahmegerät ausgegeben werden. Bei der Audioaufnahme von einem an dieses Gerät angeschlossenen Wiedergabegerät kann Audio aufgenommen werden, während das Wiedergabegerät an dieses Gerät angeschlossen bleibt.

- 1 Drücken Sie auf diesem Gerät auf  $\phi$ , um es einzuschalten.**
- 2 Drücken Sie die Auswahltaste für die Eingangsquelle, und schalten Sie die Eingangsquelle ein, von der Sie aufnehmen möchten.**

Die Anzeige der ausgewählten Eingangsquelle leuchtet.

- 3 Die Aufnahme beginnt.**

- Informationen zur Bedienung finden Sie in der Bedienungsanleitung des Geräts, von dem Sie aufnehmen möchten.



## Festlegen des Standby-Automatik-Modus

Sie können das Gerät so einstellen, dass es in den Standby-Modus wechselt, wenn es 30 Minuten nicht bedient wird und kein Audioeingang erfolgt (Standby-Automatik-Modus).

Der Standby-Automatik-Modus ist standardmäßig aktiviert.

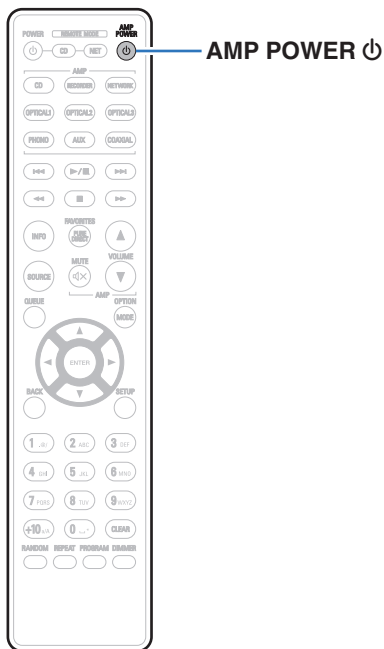

### Ausschalten des Standby-Automatik-Modus

- 1 Halten Sie **AMP POWER**  mindestens 5 Sekunden lang gedrückt, um den Standby-Automatik-Modus auszuschalten.

Die Netzanzeige blinkt einmal grün.

### Einschalten des Standby-Automatik-Modus

- 1 Halten Sie **AMP POWER**  mindestens 5 Sekunden lang gedrückt, um den Standby-Automatik-Modus einzuschalten.

Die Netzanzeige blinkt dreimal grün.



## ■ Inhalt

### Tipps

Ich möchte den Klang selbst einstellen	33
Ich möchte eine möglichst naturgetreue Klangwiedergabe	33
Ich möchte eine höhere Klangqualität von der analogen Eingangsquelle erreichen	33
Ich möchte Bi-Wiring-kompatible Lautsprecher verwenden	33

### Fehlersuche

Das Gerät lässt sich nicht einschalten oder schaltet sich ab	35
Es ist keine Bedienung über die Fernbedienung möglich	36
Es ist kein Ton zu hören	37
Der Ton wird nicht wie gewünscht ausgegeben	37
Der Ton wird unterbrochen, und es treten Störgeräusche auf	38
Audio von digitalen Geräten kann nicht wiedergegeben werden (koaxial/optisch)	39





# Tipps

---

## Ich möchte den Klang selbst einstellen

- Verwenden Sie den BASS-, TREBLE- und BALANCE-Regler, um den Klang wie gewünscht einzustellen. (☞ S. 27)

## Ich möchte eine möglichst naturgetreue Klangwiedergabe

- Schalten Sie den Source Direct-Modus ein. (☞ S. 28)

## Ich möchte eine höhere Klangqualität von der analogen Eingangsquelle erreichen

- Schalten Sie den Analog-Modus ein. (☞ S. 28)

## Ich möchte Bi-Wiring-kompatible Lautsprecher verwenden

- Dieses Gerät ist mit Bi-Wiring-Anschlüssen kompatibel. Bi-Wiring-Anschlüsse ermöglichen eine besonders hohe Wiedergabequalität. (☞ S. 19)



## Fehlersuche

---

Überprüfen Sie beim Auftreten einer Störung zunächst die nachfolgend aufgeführten Punkte:

1. **Wurden die Anschlüsse richtig vorgenommen?**
2. **Wird das Gerät so verwendet wie in der Bedienungsanleitung beschrieben?**
3. **Funktionieren die anderen Komponenten ordnungsgemäß?**

Sollte dieses Gerät nicht einwandfrei funktionieren, überprüfen Sie die entsprechenden Symptome in diesem Abschnitt.

Wenn die Symptome nicht mit den hier beschriebenen Symptomen übereinstimmen, wenden Sie sich an Ihren Fachhändler, da es sich um einen Fehler im Gerät handeln kann. Trennen Sie in diesem Fall das Gerät sofort vom Netz und kontaktieren Sie den Händler, bei dem Sie das Gerät gekauft haben.



## Das Gerät lässt sich nicht einschalten oder schaltet sich ab

### Das Gerät ist nicht eingeschaltet.

- Prüfen Sie, ob der Netzstecker fest in der Steckdose sitzt. (☞ S. 23)

### Das Gerät wird automatisch ausgeschaltet.

- Der Standby-Automatik-Modus ist aktiviert. Im Standby-Automatik-Modus wird das Gerät in den Standby-Modus geschaltet, wenn ca. 30 Minuten lang kein Audiosignal empfangen wird und keine Bedienung erfolgt. Halten Sie die Taste AMP POWER  im Standby-Automatik-Modus mindestens 5 Sekunden lang gedrückt, um den Standby-Automatik-Modus zu deaktivieren. (☞ S. 31)

### Das Gerät schaltet sich aus, und die Netzanzeige blinkt alle 0,5 Sekunden rot.

- Der Überlastschutz wurde aufgrund einer Überhitzung des Geräts aktiviert. Schalten Sie das Gerät aus, warten Sie ca. eine Stunde, bis sich das Gerät abgekühlt hat, und schalten Sie das Gerät wieder ein. (☞ S. 41)
- Stellen Sie dieses Gerät an einem gut belüfteten Ort neu auf.

### Das Gerät schaltet sich aus, und die Netzanzeige blinkt alle 0,25 Sekunden rot.

- Überprüfen Sie die Lautsprecheranschlüsse. Möglicherweise wurde der Überlastschutz aktiviert, weil Adern des Lautsprecherkabels miteinander in Kontakt gekommen sind, oder weil sich eine Ader vom Anschluss gelöst hat und in Kontakt mit der Rückseite des Geräts gekommen ist. Nehmen Sie nach dem Abziehen des Netzkabels Korrekturmaßnahmen vor, z. B. durch leichtes Zusammendrehen der Adern oder Behandlung des Anschlusses, und schließen Sie das Kabel dann wieder an. (☞ S. 17)
- Drehen Sie die Lautstärke herunter, und schalten Sie das Gerät wieder ein. (☞ S. 25)

### Wenn das Gerät eingeschaltet wird, blinkt die Netzanzeige etwa alle 0,25 Sekunden rot.

- Die Verstärkerstufe des Geräts ist ausgefallen. Ziehen Sie das Netzkabel ab, und wenden Sie sich an unseren Kundendienst.



## Es ist keine Bedienung über die Fernbedienung möglich

### Es ist keine Bedienung über die Fernbedienung möglich.

- Die Batterien sind leer. Ersetzen Sie die Batterien durch neue. (☞ S. 5)
- Verwenden Sie die Fernbedienung in einer Entfernung von 7 m von diesem Gerät und in einem Winkel von 30°. (☞ S. 5)
- Entfernen Sie alle Hindernisse zwischen diesem Gerät und der Fernbedienung.
- Legen Sie die Batterien richtig und entsprechend den Markierungen ⊕ und ⊖ ein. (☞ S. 5)
- Der Fernbedienungssensor des Geräts ist starkem Licht ausgesetzt (direktes Sonnenlicht, Neonlicht usw.). Stellen Sie das Gerät an einem Ort auf, an dem der Fernbedienungssensor nicht starkem Licht ausgesetzt ist.
- Bei Verwendung eines 3D-Videogeräts funktioniert die Fernbedienung dieses Geräts möglicherweise aufgrund der Infrarotkommunikation zwischen Geräten nicht (z. B. Fernseher und 3D-Brillen). Korrigieren Sie in diesem Fall die Ausrichtung und den Abstand der Geräte zur 3D-Kommunikation, damit diese nicht den Betrieb der Fernbedienung dieses Geräts beeinträchtigen.



## Es ist kein Ton zu hören

### Aus den Lautsprechern wird kein Ton ausgegeben.

- Kontrollieren Sie sämtliche Geräteanschlüsse. (☞ S. 16)
- Stecken Sie Anschlusskabel vollständig ein.
- Überprüfen Sie, dass Eingangsanschlüsse und Ausgangsanschlüsse nicht vertauscht sind.
- Überprüfen Sie Kabel auf Beschädigungen.
- Überprüfen Sie, dass Lautsprecherkabel ordnungsgemäß angeschlossen sind. Überprüfen Sie, ob sich die Kabeladern in Kontakt mit den Metallteilen der Lautsprecheranschlüsse befinden. (☞ S. 17)
- Sorgen Sie für sichere Befestigung der Lautsprecheranschlüsse. Überprüfen Sie, ob Lautsprecheranschlüsse lose sind. (☞ S. 17)
- Überprüfen Sie, ob die richtige Eingangsquelle ausgewählt ist. (☞ S. 26)
- Die Lautstärke ist auf den minimalen Pegel eingestellt. Stellen Sie die Lautstärke auf einen geeigneten Pegel ein. (☞ S. 26)
- Heben Sie die Stummschaltung auf. (☞ S. 27)
- Überprüfen Sie die Einstellung der SPEAKERS A/B-Tasten. (☞ S. 26)

## Der Ton wird nicht wie gewünscht ausgegeben

### Aus einem bestimmten Lautsprecher wird kein Ton ausgegeben.

- Überprüfen Sie, dass Lautsprecherkabel ordnungsgemäß angeschlossen sind. (☞ S. 17)
- Stellen Sie den BALANCE-Regelungsknopf ein. (☞ S. 27)

### Bei Stereoton sind die Positionen links/rechts vertauscht.

- Überprüfen Sie, ob der linke und rechte Lautsprecher am richtigen Lautsprecheranschluss angeschlossen ist. (☞ S. 17)



## Der Ton wird unterbrochen, und es treten Störgeräusche auf

### Der Ton ist bei der Wiedergabe von Platten verzerrt.

- Den richtigen Nadeldruck einstellen.
- Die Spitze der Nadel überprüfen.
- Den Tonabnehmer austauschen.

### Beim Abspielen von Schallplatten kommt ein Brummgeräusch aus den Lautsprechern.

- Überprüfen Sie den Anschluss des Schallplattenspielers. (☞ S. 20)
- Wenn sich in der Nähe des Schallplattenspielers ein Fernseher oder ein AV-Gerät befindet, können dies den Wiedergabeklang beeinträchtigen. Platzieren Sie den Schallplattenspieler in möglichst großem Abstand zu einem Fernseher oder AV-Gerät.

### Beim Abspielen von Schallplatten kommt ein Brummgeräusch aus den Lautsprechern, wenn die Lautstärke groß ist. (Heulen)

- Stellen Sie den Schallplattenspieler und die Lautsprecher mit möglichst großem Abstand voneinander auf. (☞ S. 20)
- Die Schwingungen von den Lautsprechern werden über den Boden zum Plattenspieler übertragen. Verwenden Sie Unterlagen usw., um die Schwingungen der Lautsprecher zu absorbieren.



## Audio von digitalen Geräten kann nicht wiedergegeben werden (koaxial/optisch)

### Die Anzeige DIGITAL AUDIO IN ist aus.

- Wenn die digitalen Audiosignale nicht korrekt erkannt werden können, ist die Anzeige DIGITAL AUDIO IN ausgeschaltet. (☞ S. 29)

### Die Anzeige DIGITAL AUDIO IN blinkt.

- Die Anzeige DIGITAL AUDIO IN blinkt, wenn Audiosignale, die von diesem Gerät nicht unterstützt werden, eingegeben werden. Überprüfen Sie das Format des Audio-Ausgangssignals von Ihrem digitalen Gerät. (☞ S. 29)



## D/A-Wandler

### ■ Technische Daten der unterstützten Audiosignale

#### □ Koaxial/Optisch

	Abtastfrequenz	Bitlänge
Lineare PCM (2-Kanal)	32/44,1/48/88,2/96/ 176,4/192 kHz	16/24 Bit

## Erklärung der Fachausdrücke

### Abtastfrequenz

Bei der Abtastung wird eine Tonamplitude (analoges Signal) in regelmäßigen Abständen eingelesen. Die Amplitudenhöhe wird bei jedem Einlesen in einen digitalen Wert umgewandelt (dadurch entsteht ein digitales Signal).

Die Anzahl der Einlesungen pro Sekunde stellen die "Abtastfrequenz" dar. Je höher der Wert, desto originalgetreuer klingt der reproduzierte Ton.

### Lineare PCM

Dies ist ein unkomprimiertes PCM-Signal (Pulse Code Modulation). Es ist das gleiche System, das für CD-Audio verwendet wird, jedoch mit 192 kHz, 96 kHz und 48 kHz Abtastfrequenzen bei Blu-ray Disc oder DVD und mit einer höheren Auflösung als bei CD.





**Lautsprecher-Impedanz**

In  $\Omega$  (Ohm) angegebener Widerstandswert.

Umso kleiner dieser Wert ist, desto größer ist die Leistung.

**Source Direct**

Da die Eingangssignale unter Umgehung der Klangsteuerung (BASS/TREBLE/BALANCE) ausgegeben werden, ist ein Klang mit höherer Wiedergabetreue möglich.

**Überlastschutz**

Diese Funktion verhindert Schäden an den Bauteilen innerhalb des Netzteils bei Auftreten einer Störgröße wie einer Überlastung, Überspannung oder Überhitzung.

## Informationen zu Marken



Adobe, das Adobe-Logo und Reader sind eingetragene Marken oder Marken von Adobe Systems in den USA und/oder anderen Ländern.



# Technische Daten

## ■ Leistungsendverstärker

<b>Nenn-Ausgangsleistung:</b>	2-Kanal-Antrieb (CD → SP OUT) 50 W + 50 W (8 Ω/Ohm, 20 Hz - 20 kHz, T.H.D. 0,07 %) 85 W + 85 W (4 Ω/Ohm, 1 kHz, T.H.D. 0,7 %)
<b>Gesamtklirrfaktor:</b>	0,01 % (Nennausgang: -3 dB), 8 Ω/Ohm, 1 kHz
<b>Ausgänge:</b>	Lautsprecher A oder B: 4 – 16 Ω/Ohm Lautsprecher A + B: 8 – 16 Ω/Ohm Geeignet für Kopfhörer/Stereo-Kopfhörer

## ■ Vorverstärker

<b>Eingangsempfindlichkeit/ Eingangsimpedanz:</b>	PHONO (MM): 2,5 mV/47 kΩ/kOhm PHONO (MC): 200 μV/100 Ω/Ohm CD, NETWORK, AUX, RECORDER: 105 mV/40 kΩ/kOhm (SOURCE DIRECT: Aus) 105 mV/17 kΩ/kOhm (SOURCE DIRECT: Ein)
<b>Abweichung von der RIAA-Kennlinie:</b>	PHONO: 20 Hz – 20 kHz ±0,5 dB
<b>Maximaler Eingang:</b>	PHONO (MM): 70 mV/1 kHz PHONO (MC): 6 mV/1 kHz



## ■ Gesamtleistung

<b>Signal/Rauschabstand (A-Weiche):</b>	PHONO (MM): 86 dB (Mit kurzgeschlossenen Eingangsanschlüssen, 5 mV Eingangssignal) PHONO (MC): 71 dB (Mit kurzgeschlossenen Eingangsanschlüssen, 0,5 mV Eingangssignal) CD, NETWORK, AUX, RECORDER: 105 dB (Eingangsanschlüsse kurzgeschlossen)
<b>Frequenzgang:</b>	5 Hz – 100 kHz (0 – -3 dB)
<b>Klangregelung:</b>	BASS: 100 Hz $\pm$ 8 dB TREBLE: 10 kHz $\pm$ 8 dB

### • Format des digitalen Eingangssignals

<b>Format:</b>	Digitale Audioschnittstelle (Linearer PCM)
<b>Koaxialeingang:</b>	0,5 V <sub>p-p</sub> , 75 $\Omega$ /Ohm
<b>Optischer Eingang:</b>	Über -27 dBm
<b>Optische Wellenlänge:</b>	660 nm

## ■ Allgemein

<b>Stromversorgung:</b>	230 V Wechselstrom, 50/60 Hz
<b>Leistungsaufnahme:</b>	200 W
<b>Stromverbrauch im Standby-Modus:</b>	0,3 W
<b>Betriebstemperatur:</b>	+5 °C - +35 °C

Änderung der technischen Angaben und des Designs zum Zwecke der Verbesserung ohne Ankündigung vorbehalten.



## ■ Abmessungen (Einheit: mm)

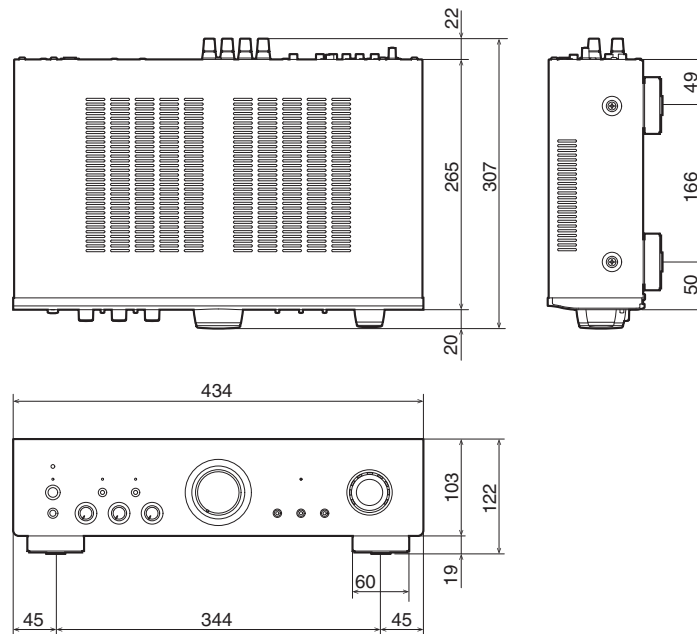

## ■ Gewicht: 7,5 kg

# Index

<b>A</b>		<b>K</b>		<b>T</b>	
Aufnahmegerät .....	21	Klang .....	27	Tipps .....	33
<b>B</b>		<b>L</b>		TREBLE .....	
BALANCE .....	27	Lautsprecher .....	17	27	
BASS .....	27	Lautsprecher-Impedanz .....	41	<b>Z</b>	
Blu-ray Disc-Player .....	20	Lautstärke .....	26	Zweifache Verdrahtung .....	
<b>C</b>		<b>N</b>		19	
CD-Player .....	20, 22	Netzwerk-Audio-Player .....		20	
<b>D</b>		<b>S</b>		<b>Ü</b>	
D/A-Wandler .....	40	Satellitenempfänger .....	22	Überlastschutz .....	
<b>E</b>		Schallplattenspieler .....	20	41	
Eingangsource .....	26	Source Direct .....	27, 41		
<b>F</b>		Standby-Automatik-Modus .....	31		
Fehlersuche .....	34	Stummschaltung .....	27		
Fernbedienung .....	12				



**DENON<sup>®</sup>**

[www.denon.com](http://www.denon.com)

3520 10633 10ADA

Copyright © 2018 D&M Holdings Inc. All Rights Reserved.