

# DENON<sup>®</sup>

## DCD-800NE

CD-PLAYER

# Bedienungsanleitung

Sie können mehrere Seiten einer PDF auf einem einzelnen Blatt Papier drucken.

[Vorderseite](#)[Display](#)[Rückseite](#)[Fernbedienung](#)[Index](#)

<b>Zubehör</b>	4
Einlegen der Batterien	5
Reichweite der Fernbedienung	5
<b>Merkmale</b>	6
Hervorragende Klangqualität	6
Leistungsfähigkeit	6
<b>Bezeichnung und Funktionen der Teile</b>	7
Vorderseite	7
Display	9
Rückseite	10
Fernbedienung	11

## Anschlüsse

<b>Anschließen eines Verstärkers</b>	18
<b>Anschließen an ein Gerät mit digitalen Audio-Eingangsanschlüssen</b>	19
<b>Schließen Sie das USB-Speichergerät an den USB-Anschluss an</b>	20
<b>Anschließen des Timers</b>	21
<b>Anschließen des Netzkabels</b>	22

## Wiedergabe

<b>Grundfunktionen</b>	24
Stromversorgung einschalten	24
Umschalten der Stromversorgung auf Standby	24
Auswählen des Medienmodus	25
Einstellen der Display-Helligkeit	25
Umschalten des Pure Direct-Modus	26
<b>Abspielen von CDs</b>	27
Abspielen von CDs	27
Wiedergabe der Titel in festgelegter Reihenfolge (Wiedergabeprogrammierung)	29
<b>Wiedergeben von Daten-CDs</b>	30
Wiedergabe von Dateien	31
<b>Wiedergabe von USB-Speichergeräten</b>	33
Wiedergeben von Dateien, die auf einem USB-Speichergerät gespeichert sind	34
<b>Verwenden der zeitgesteuerten Wiedergabe</b>	36



## Einstellungen

<b>Festlegen des Standby-Automatik-Modus</b>	<b>37</b>
Ausschalten des Standby-Automatik-Modus	37
Einschalten des Standby-Automatik-Modus	37

## Tipps

<b>Tipps</b>	<b>39</b>
<b>Fehlersuche</b>	<b>40</b>
Das Gerät lässt sich nicht einschalten oder schaltet sich ab	41
Es ist keine Bedienung über die Fernbedienung möglich	42
Das Display des Geräts bleibt leer	42
Es ist kein Ton zu hören	43
Der Ton wird unterbrochen, und es treten Störgeräusche auf	43
Die Wiedergabe von Discs ist nicht möglich	44

## Anhang

<b>Wiedergabe von Discs</b>	<b>45</b>
Dateien	45
<b>Wiedergabe von USB-Speichergeräten</b>	<b>47</b>
<b>Wiedergabereihenfolge der Dateien</b>	<b>49</b>
<b>Informationen zu Ordnern und Dateien</b>	<b>49</b>
<b>Vorsichtsmaßnahmen beim Gebrauch von Medien</b>	<b>50</b>
Laden von Discs	50
Der Umgang mit Medien	51
Reinigen von Discs	51
<b>Erklärung der Fachausdrücke</b>	<b>52</b>
<b>Informationen zu Marken</b>	<b>54</b>
<b>Technische Daten</b>	<b>55</b>
<b>Index</b>	<b>58</b>







Vielen Dank für den Kauf dieses Denon-Produkts. Um einen fehlerfreien Betrieb sicherzustellen, lesen Sie bitte sorgfältig dieses Handbuch, bevor Sie das Gerät in Betrieb setzen.

Bewahren Sie diese Bedienungsanleitung nach der Lektüre zum späteren Nachschlagen auf.

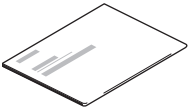
## Zubehör

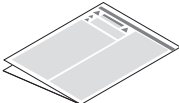
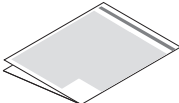
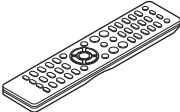
Überprüfen Sie, ob folgendes Zubehör im Lieferumfang des Produkts enthalten ist.

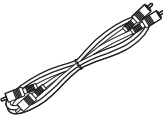
 <p>Kurzanleitung</p>	 <p>CD-ROM (Bedienungsanleitung)</p>	 <p>Sicherheitshinweise</p>	 <p>Warnhinweise Bezüglich Batteries</p>
 <p>Fernbedienung (RC-1223)</p>	 <p>R03/AAA-Batterien</p>	 <p>Audiokabel</p>	



## Einlegen der Batterien

- 1 Öffnen Sie die Abdeckung in Richtung des Pfeils, und nehmen Sie sie ab.

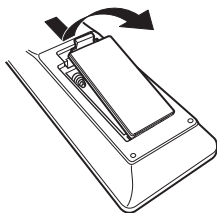

- 2 Legen Sie zwei Batterien wie angezeigt richtig in das Batteriefach ein.

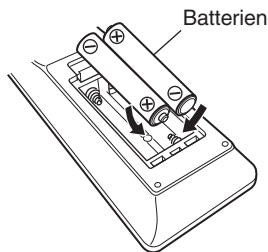

- 3 Setzen Sie die Abdeckung wieder ein.

### HINWEIS

- Beachten Sie folgende Hinweise, um Schäden oder ein Auslaufen der Batterien zu vermeiden:
  - Verwenden Sie neue und alte Batterien nicht zusammen.
  - Verwenden Sie nicht zwei unterschiedliche Batteriearten.
- Nehmen Sie die Batterien aus der Fernbedienung, wenn diese längere Zeit nicht benutzt wird.
- Wenn eine Batterie ausläuft, wischen Sie die Flüssigkeit im Batteriefach sorgfältig auf, und legen Sie neue Batterien ein.

## Reichweite der Fernbedienung

Richten Sie die Fernbedienung bei der Bedienung auf den Fernbedienungssensor.

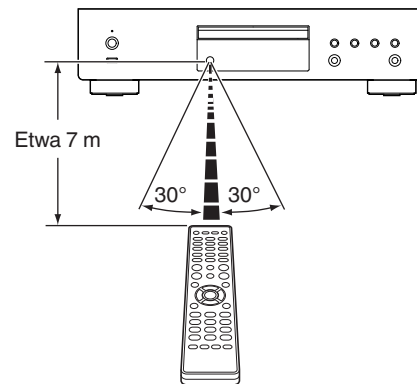

## Merkmale

### Hervorragende Klangqualität

- **Hohe Bitrate und hohe Abtastung mit Advanced AL32 Processing Plus**

Dank des einzigartigen Denon-Algorithmus für Dateninterpolation werden eine hohe Bitrate und eine hohe Abtastung erzielt. 16-Bit-Audiosignale werden in eine hohe Bitrate (32 Bit) umgewandelt und 44,1-kHz-Abtastsignale werden einem 16-fachen Upsampling unterzogen, um eine glattere Reproduktion von Tonamplituden in Wellenform zu ermöglichen. Dabei kommt auch eine Dateninterpolation zum Einsatz, die auf Basis einer großen Menge an Umgebungspunkten Interpolationspunkte für eine möglichst originalgetreue Audiowiedergabe ableitet. Diese ausgeklügelte Wiederherstellung von Daten, die während der digitalen Aufzeichnung verloren gingen, ermöglicht eine klare, verzerrungsfreie Wiedergabe, präzise Klanglokalisierung, satte Basstöne und eine originalgetreue Reproduktion.

- **DAC-Master-Clock-Design für ideale Abstimmung**

Um das Leistungsspektrum des Halbleiters dieses Geräts voll ausschöpfen zu können, war ein äußerst präzises Taktsignal für die Vorgänge des Halbleiters unerlässlich. Dieses Modell wartet mit 2 Oszillatoren auf, jeweils einem für jede Frequenz. Diese Oszillatoren wurden entwickelt, um das durch eine falsche Frequenzplatzierung verursachte Phasenrauschen deutlich zu reduzieren. Somit ist eine stabilere Taktung mit einer beispiellosen Genauigkeit möglich. Da die Master-Clock eng an den D/A-Wandler gekoppelt ist, wird eine klanggetreue Wiedergabe mit weniger Jitter erreicht.

### Leistungsfähigkeit

- **Unterstützung der Wiedergabe von MP3- und WMA-Dateien (☞ S. 30)**

Auf CD-R- oder CD-RW-Discs aufgezeichnete MP3- oder WMA-Dateien können auf diesem CD-Player wiedergegeben werden.

- **Wiedergabe von USB-Speichergeräten (MP3/WMA/AAC/WAV/FLAC/Apple Lossless/AIFF/DSD).**

Sie können auf einem USB-Speichergerät gespeicherte Audiodateien wiedergeben, indem Sie das USB-Speichergerät an den USB-Port anschließen.

- **Weniger Stromverbrauch im Standby**

Die Leistungsaufnahme im Standby-Modus wurde zum Umweltschutz auf weniger als 0,2 W verringert.



# Bezeichnung und Funktionen der Teile

## Vorderseite

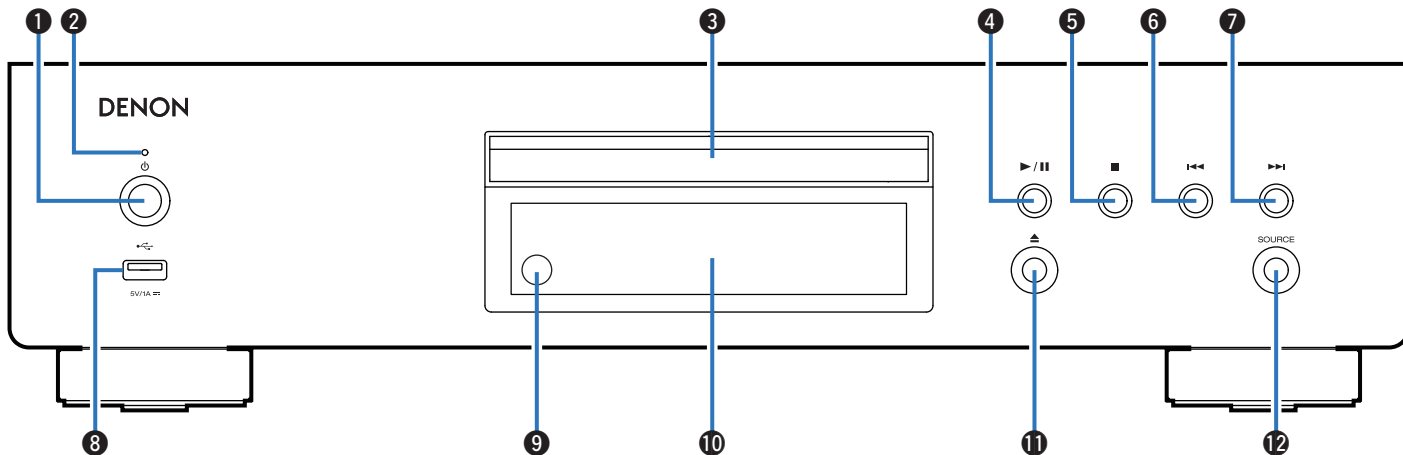

### 1 Netzschalter (⏻)

Schaltet das Gerät ein/aus. (👉 S. 24)

### 2 Netzanzeige

Leuchtet entsprechend dem Einschaltstatus folgendermaßen:

- Einschaltet: Grün
- Standby: Aus
- Ausgeschaltet: Aus



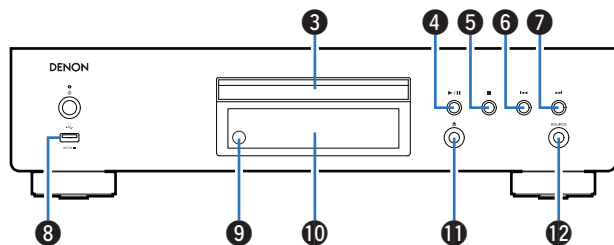

### 3 Disc-Fach

Ermöglicht das Einlegen einer Disc.

### 4 Wiedergabe-/Pausetaste (▶/||)

Spielt den Titel ab/hält den Titel an.

### 5 Stopptaste (■)

Beendet die Wiedergabe.

### 6 Taste für Rückwärtsspringen (◀◀)

Keht zum Anfang des derzeit abgespielten Titels zurück.

### 7 Taste für Vorwärtsspringen (▶▶)

Spielt den nächsten Titel ab.

### 8 USB-Port (🔌)

Dieser wird verwendet, um USB-Speicher (wie USB-Speichergeräte) anzuschließen. (👉 S. 20)

### 9 Fernbedienungssensor

Empfängt Signale von der Fernbedienung. (👉 S. 5)

### 10 Display

Hier werden zahlreiche Informationen angezeigt. (👉 S. 9)

### 11 Taste zum Öffnen/Schließen des Disc-Fachs (⬆)

Mit dieser Taste wird das CD-Fach geöffnet und geschlossen.

### 12 SOURCE-Taste

Taste zum Wählen der wiederzugebenden Medien. (👉 S. 25)





## Display

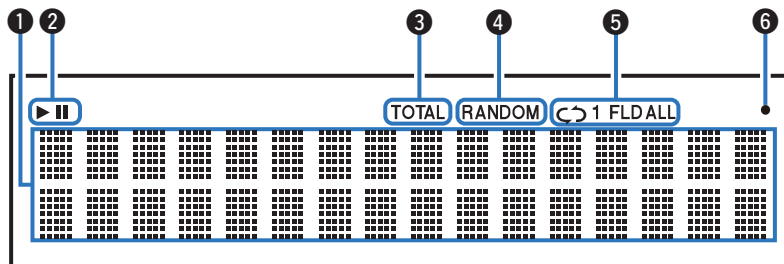

### 1 Informationsdisplay

Zeigt verschiedene Informationen oder die abgelaufene Wiedergabezeit usw. der Disc an.

### 2 Wiedergabemodus-Anzeigen

▶ : Leuchtet während der Wiedergabe.

|| : Leuchtet während der Pause.

### 3 TOTAL-Anzeige

Leuchtet, wenn die Anzahl von Titel und die Gesamtzeit der CD angezeigt werden.

### 4 RANDOM-Anzeige

Leuchtet während der Zufallswiedergabe.

### 5 Anzeige Wiederholmodus

Leuchtet entsprechend den Einstellungen des Wiederholmodus.

### 6 Empfangsanzeige für Fernbedienungssignal

Leuchtet, wenn von der Fernbedienung ein Signal empfangen wird.



## Rückseite

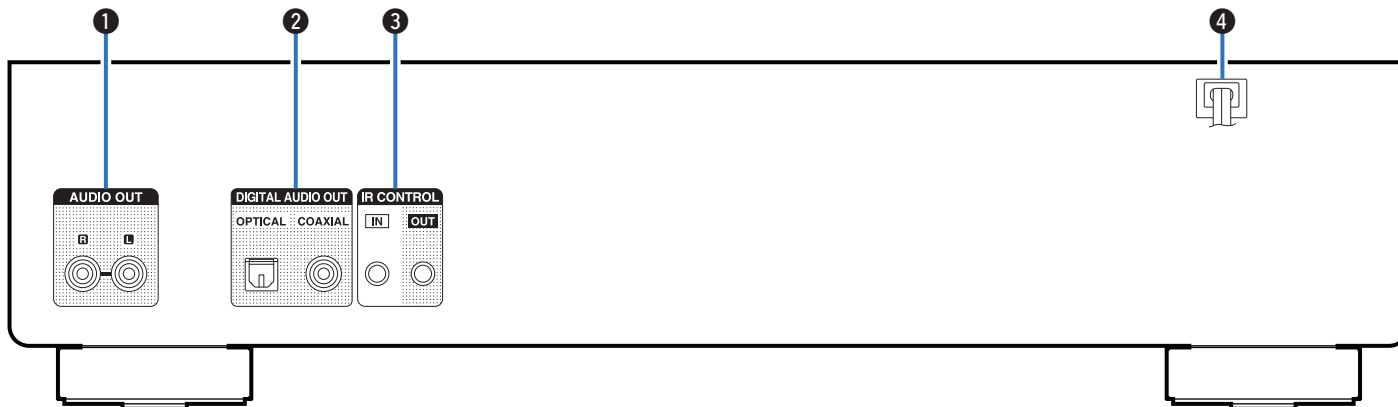

### 1 AUDIO OUT-Anschlüsse

Ermöglichen den Anschluss von Geräten mit analogen Audioeingängen oder eines externen Leistungsverstärkers. (☞ S. 18)

### 2 DIGITAL AUDIO OUT-Anschlüsse

Ermöglicht den Anschluss eines AV-Empfängers oder eines D/A-Wandlers mit digitalem Eingangsanschluss. (☞ S. 19)

### 3 IR CONTROL-Anschlüsse

Über diese Buchsen können Netzwerk-Audio-Player von Denon an einen IR-Controller angeschlossen werden.

### 4 Netzkabel (☞ S. 22)

## Fernbedienung

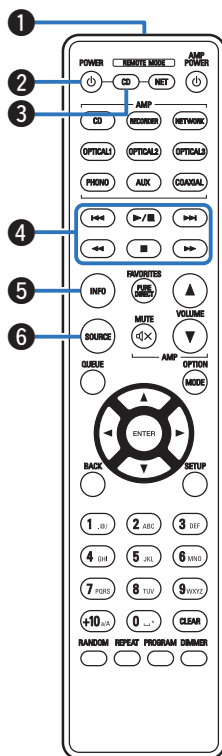

Mit der mitgelieferten Fernbedienung können Sie nicht nur dieses Gerät bedienen, sondern auch andere Denon-Verstärker sowie Netzwerk-Audio-Player.

- “Bedienung des Verstärkers” (☞ S. 14)
- “Bedienung des Netzwerk-Audio-Players” (☞ S. 15)

### ■ Bedienung des Geräts

Für die Bedienung des CD-Players drücken Sie die Taste REMOTE MODE CD, um die Fernbedienung in den CD-Player-Betriebsmodus umzuschalten.

#### 1 Fernbedienungssignalsender

Überträgt Signale von der Fernbedienung. (☞ S. 5)

#### 2 Netzschalter (POWER ⏻)

Schaltet das Gerät ein/aus (Standby). (☞ S. 24)

#### 3 Auswahltaste für Fernbedienmodus (REMOTE MODE CD)

Schaltet die Fernbedienung auf den CD-Player-Betriebsmodus um.

#### 4 Systemtasten

Ermöglichen die Ausführung von Funktionen zur Wiedergabe.

#### 5 Informationstaste (INFO)

Ermöglicht das Umschalten der Titelinformationen, die während der Wiedergabe im Display angezeigt werden.

#### 6 SOURCE-Taste

Taste zum Wählen der wiederzugebenden Medien. (☞ S. 25)



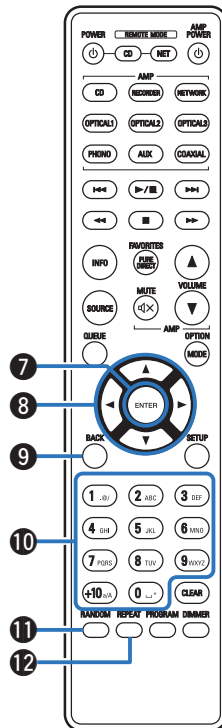

### 7 ENTER-Taste

Diese Taste bestätigt die Auswahl.

### 8 Pfeiltasten (Δ∇◀▶)

Ermöglichen die Auswahl von Elementen.

### 9 BACK-Taste

Ermöglicht das Zurückkehren zum vorherigen Element.

### 10 Zahlen-/Buchstabentasten (0 – 9, +10)

Ermöglichen die Eingabe von Buchstaben und Zahlen in das Gerät.

### 11 RANDOM-Taste

Schaltet die Zufallswiedergabe ein.

### 12 REPEAT-Taste

Schaltet die wiederholte Wiedergabe ein.



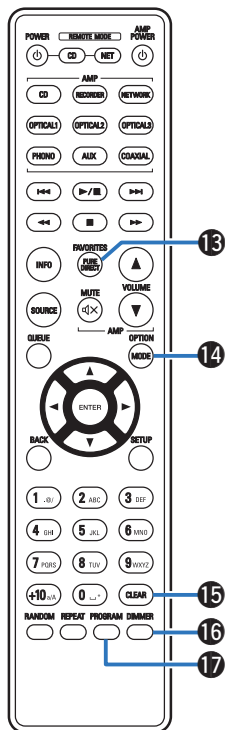

### 13 PURE DIRECT-Taste

Schaltet den Pure Direct-Modus ein. (☞ S. 26)

### 14 MODE-Taste

- Wählt den Wiedergabebereich der Daten-CD. (☞ S. 32)
- Wählt den Wiedergabebereich des USB-Speichers. (☞ S. 35)

### 15 CLEAR-Taste

Löscht die Programmregistrierung. (☞ S. 29)

### 16 DIMMER-Taste

Ermöglicht das Einstellen der Displayhelligkeit. (☞ S. 25)

### 17 PROGRAM-Taste

Aktiviert die Wiedergabeprogrammierung. (☞ S. 29)



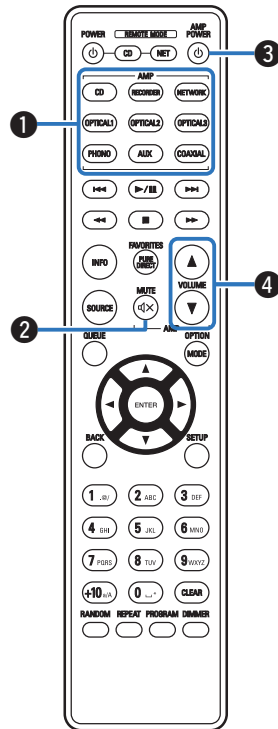

## ■ Bedienung des Verstärkers

Ein Denon-Verstärker kann bedient werden.

- 1 Tasten zu Auswahl der Eingangsquelle
- 2 MUTE-Taste (⏏)
- 3 Netzschalter (AMP POWER ⏻)
- 4 VOLUME-Tasten (▲▼)



- Bei manchen Produkten kann es vorkommen, dass die Fernbedienung nicht funktioniert.



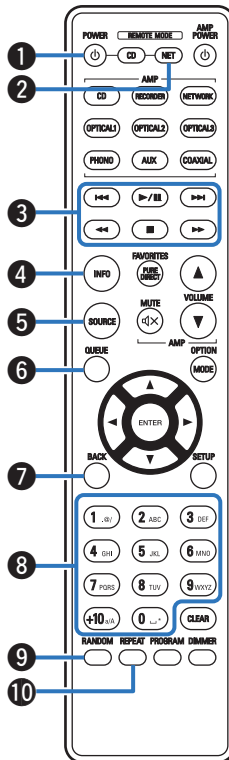

## ■ Bedienung des Netzwerk-Audio-Players

Sie können einen Denon Netzwerk-Audio-Player betreiben.

Für die Bedienung von Denon-Netzwerk-Audio-Playern drücken Sie auf REMOTE MODE NET, um die Fernbedienung in den Betriebsmodus für Netzwerk-Audio-Player umzuschalten.

- 1 Netzschalter (POWER  $\phi$ )
- 2 Auswahltaste für Fernbedienmodus (REMOTE MODE NET)
- 3 Systemtasten
- 4 Informationstaste (INFO)
- 5 SOURCE-Taste
- 6 QUEUE-Taste
- 7 BACK-Taste
- 8 Zahlen-/Buchstabentasten (0 – 9, +10)
- 9 RANDOM-Taste
- 10 REPEAT-Taste



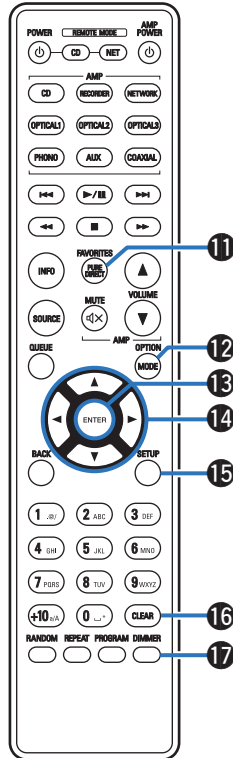

- 11 FAVORITES-Taste
- 12 OPTION-Taste
- 13 ENTER-Taste
- 14 Pfeiltasten (Δ∇◀▶)
- 15 SETUP-Taste
- 16 CLEAR-Taste
- 17 DIMMER-Taste



- Bei manchen Produkten kann es vorkommen, dass die Fernbedienung nicht funktioniert.





## ■ Inhalt

Anschließen eines Verstärkers	18
Anschließen an ein Gerät mit digitalen Audio-Eingangsanschlüssen	19
Schließen Sie das USB-Speichergerät an den USB-Anschluss an	20
Anschließen des Timers	21
Anschließen des Netzkabels	22

### HINWEIS

- Stecken Sie das Netzkabel erst dann an, wenn alle Geräte angeschlossen wurden.
- Bündeln Sie Netzkabel und Anschlusskabel nicht zusammen. Dadurch können Brummen oder Störungen entstehen.

## ■ Anschlusskabel

Legen Sie sich die für die anzuschließenden Geräte erforderlichen Kabel bereit.

Audiokabel  
(im Lieferumfang enthalten)



Optisches Kabel  
(separat erhältlich)



Digitales Koaxialkabel  
(separat erhältlich)



# Anschließen eines Verstärkers

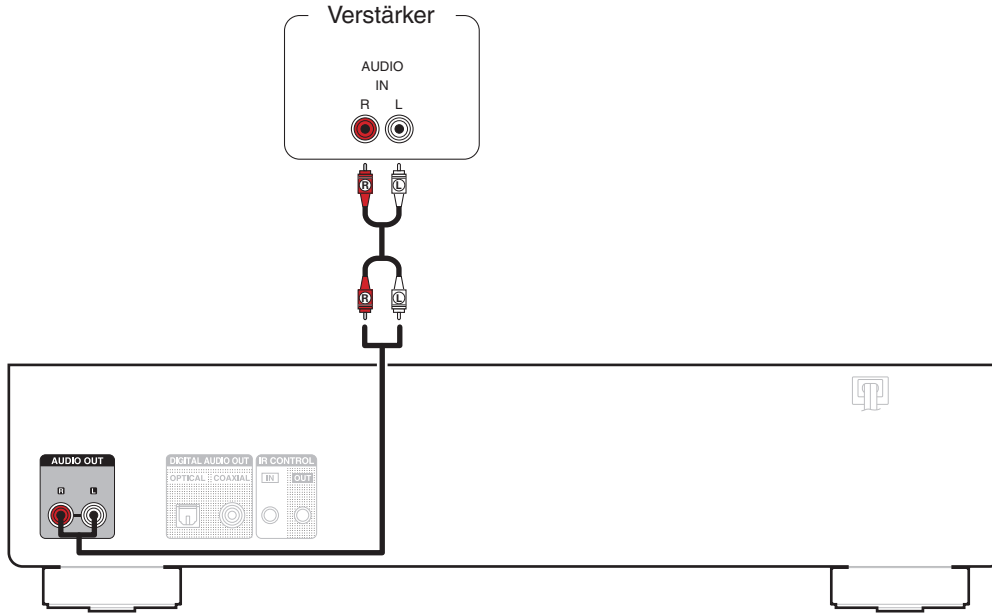

## Anschließen an ein Gerät mit digitalen Audio-Eingangsanschlüssen

Eine digitale Audiowiedergabe kann durch den Anschluss eines AV-Empfängers oder D/A-Wandlers mit digitalem Audioanschluss an dieses Gerät genossen werden.

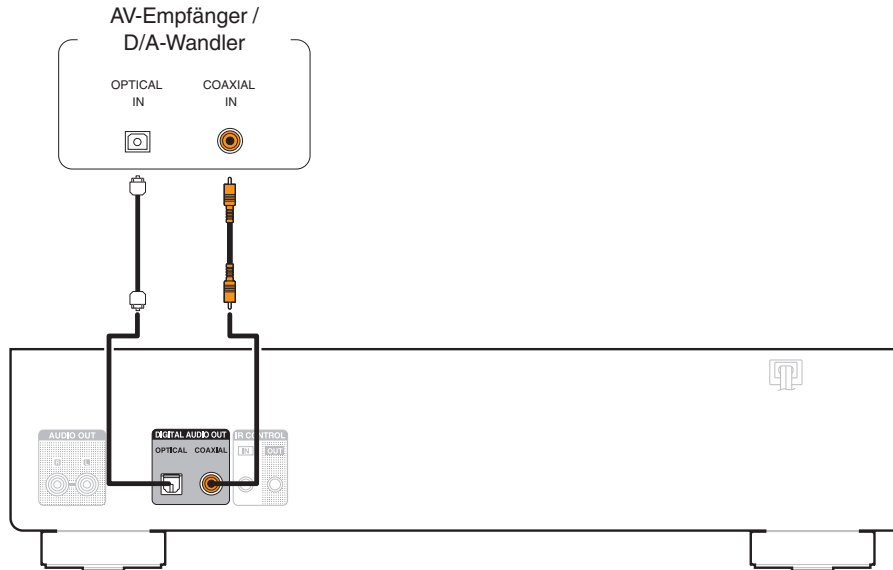

### HINWEIS

- Während der Wiedergabe von DSD-Dateien wird die digitale Audioausgabe gestoppt.

# Schließen Sie das USB-Speichergerät an den USB-Anschluss an

Bedienungsanweisungen finden Sie unter "Wiedergabe von USB-Speichergeräten" . (🔗 S. 33)

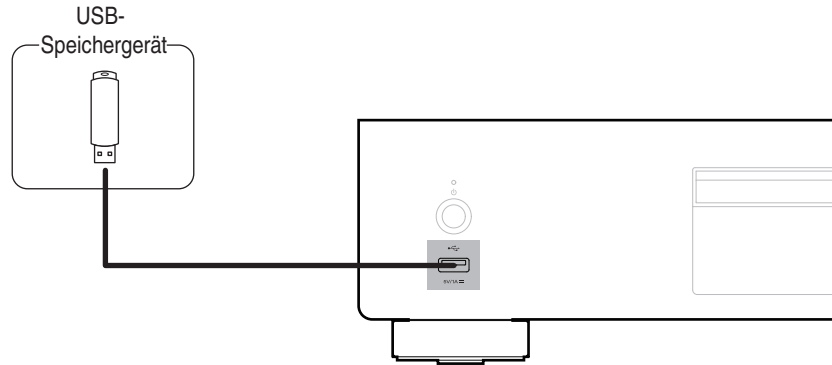

- Denon kann nicht garantieren, dass alle USB-Speichergeräte verwendet oder mit Strom versorgt werden können. Wenn Sie ein mobiles USB-Festplattenlaufwerk verwenden, das über einen Netzadapter verfügt, verwenden Sie diesen.

## HINWEIS

- USB-Speichergerät können nicht über einen USB-Hub verwendet werden.
- Es ist nicht möglich, dieses Gerät zu verwenden, wenn es per USB-Kabel an den USB-Anschluss eines Computers angeschlossen wird.
- Verwenden Sie kein Verlängerungskabel, wenn Sie ein USB-Speichergerät anschließen. Dieses könnte Radio-Interferenzen mit anderen Geräten verursachen.



## Anschließen des Timers

Wenn an dieses Gerät ein Verstärker und ein Timer angeschlossen sind, kann die Wiedergabe zeitgesteuert erfolgen. ("Verwenden der zeitgesteuerten Wiedergabe" (☞ S. 36))

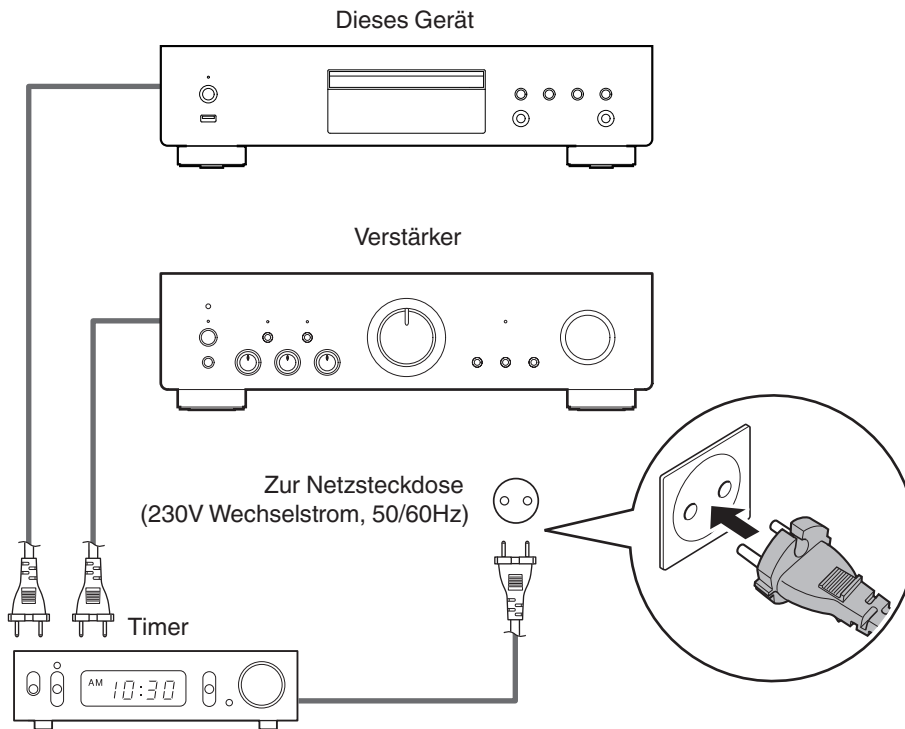

## Anschließen des Netzkabels

Wenn alle Anschlüsse hergestellt wurden, schließen Sie den Netzstecker an die Steckdose an.

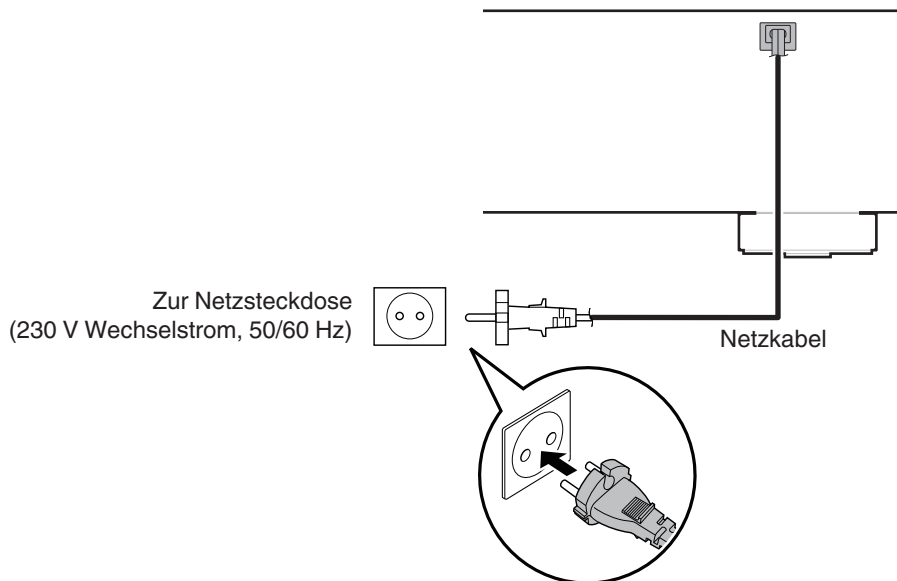

## ■ Inhalt

Grundfunktionen	24
Abspielen von CDs	27
Wiedergeben von Daten-CDs	30
Wiedergabe von USB-Speichergeräten	33
Verwenden der zeitgesteuerten Wiedergabe	36



# Grundfunktionen

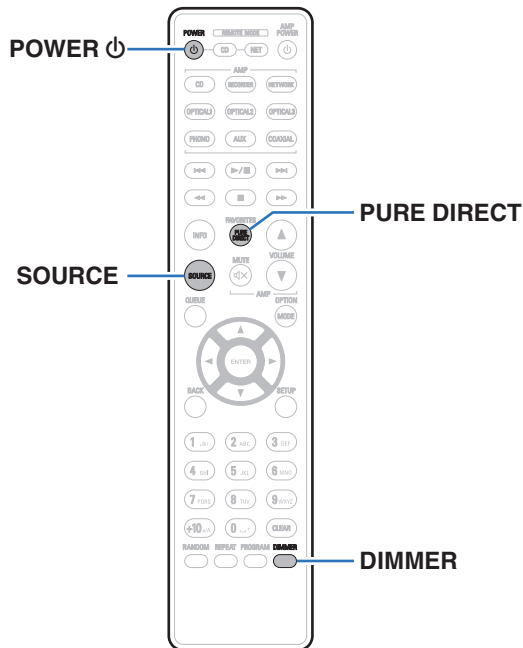

## Stromversorgung einschalten

### 1 Drücken Sie auf diesem Gerät auf $\phi$ , um es einzuschalten.

Die Netzanzeige leuchtet grün.



- Drücken Sie auf der Fernbedienung auf POWER  $\phi$ , um das Gerät aus dem Standby-Modus heraus einzuschalten.

## Umschalten der Stromversorgung auf Standby

### 1 Drücken Sie auf POWER $\phi$ .

Das Gerät wechselt in den Standby-Modus.

#### HINWEIS

- Es werden auch dann einige Geräteteile mit Strom versorgt, wenn sich das Gerät im Bereitschaftsmodus befindet. Drücken Sie entweder  $\phi$  am Hauptgerät, um das Gerät auszuschalten, oder ziehen Sie den Stecker aus der Steckdose, wenn Sie das Haus längere Zeit verlassen oder wenn Sie verreisen.





## Auswählen des Medienmodus

### 1 Drücken Sie auf SOURCE, um den Medienwiedergabemodus auszuwählen.

Der ausgewählte Medienmodus wird in der Anzeige angezeigt.

**DISC/USB**(Standard: DISC)



- Sie können den Medienwiedergabemodus auch auswählen, indem Sie auf dem Gerät auf SOURCE drücken.

## Einstellen der Display-Helligkeit

Die Displayhelligkeit kann in vier Stufen angepasst werden. Durch das Ausschalten des Displays wird eine Störungsquelle beseitigt, die sich auf die Klangqualität auswirken kann, wodurch sich eine höher Klangqualität ergibt.

### 1 Drücken Sie auf DIMMER.

- Die Helligkeit des Displays ändert sich bei jedem Druck auf die Taste.



- Die Helligkeit des Displays ist standardmäßig auf volle Helligkeit eingestellt.
- Halten Sie DIMMER mindestens 2 Sekunden gedrückt, um die Anzegehelligkeit auf die Standard-Einstellung zurückzusetzen.



## Umschalten des Pure Direct-Modus

Im Pure Direct-Modus schaltet sich die Anzeige aus, und die digitale Audioausgabe wird beendet.

Auf diese Weise werden mögliche Störquellen deaktiviert, die sich nachteilig auf die Klangqualität auswirken könnten.

### 1 Drücken Sie PURE DIRECT.

Das Display wird ausgeschaltet und die Pure Direct-Wiedergabe beginnt.

- Der Pure Direct-Modus wird bei jedem Drücken der Taste umgeschaltet.

<b>PURE DIRECT ON MODE1:</b>	Schaltet die Anzeige aus und gibt digitales Audio aus.
<b>PURE DIRECT ON MODE2:</b>	Schaltet die Anzeige aus und die digitale Audioausgabe wird beendet.
<b>PURE DIRECT OFF (Standard):</b>	Deaktiviert den Pure Direct-Modus.

#### HINWEIS

- Die Anzeigehelligkeit kann im Pure Direct-Modus nicht verändert werden.
- Die Anzeige schaltet sich nur während der Wiedergabe aus.



# Abspielen von CDs

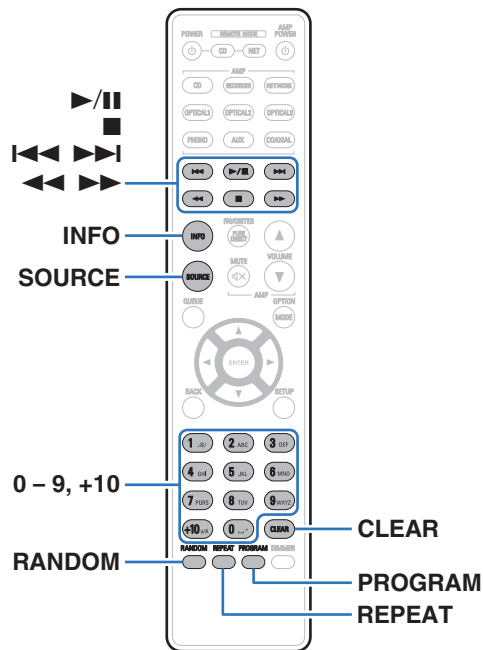

## Abspielen von CDs





- 1 Legen Sie eine Disc ein. (S. 50)**
  - Drücken Sie auf dem Gerät auf **▲**, um das Disc-Fach zu öffnen oder zu schließen.
- 2 Drücken Sie auf SOURCE, um die Medienwiedergabe auf "DISC" zu wechseln. (S. 25)**
- 3 Drücken Sie ▶/||.**

Die Anzeige **▶** leuchtet auf dem Display. Die Wiedergabe beginnt.

### HINWEIS

- Legen Sie keine fremden Objekte in das CD-Fach. Andernfalls könnte das Gerät beschädigt werden.
- Drücken Sie das CD-Fach bei ausgeschaltetem Gerät nicht von Hand in den Einschub. Andernfalls könnte das Gerät beschädigt werden.



Funktionstasten	Funktion
	Wiedergabe/Pause
	Stopp
	Springen zum vorherigen oder nächsten Titel
	Schneller Rück-/Vorlauf
0 - 9, +10	Auswahl des Titels
<b>RANDOM</b>	Zufallswiedergabe <ul style="list-style-type: none"> <li>Die Zufallswiedergabe funktioniert nur im Stoppmodus.</li> </ul>
<b>REPEAT</b>	Wiederholte Wiedergabe <ul style="list-style-type: none"> <li>Umschalten zwischen Wiederholung sämtlicher Titel und Wiederholung einzelner Titel.</li> </ul>
<b>INFO</b>	Umschalten der Zeitanzeige <ul style="list-style-type: none"> <li>Ermöglicht das Umschalten zwischen der abgelaufenen Zeit und der verbleibenden Zeit des aktuellen Titels und der verbleibenden Zeit aller Titel.</li> <li>Die an diesem Gerät angezeigte Zeit kann von der tatsächlichen Zeit abweichen, da bei ihrer Berechnung ein Abschneiden auf den nächsten vollen Sekundenwert erfolgt.</li> </ul>

## ■ Wiedergabefähige Discs

- Informationen finden Sie unter "Wiedergabe von Discs".  
( S. 45)

## ■ Wiedergeben eines bestimmten Titels (Direktes Suchen)

### 1 Verwenden Sie zum Auswählen der Titel 0 – 9, +10.

[Beispiel]

Titel 4:

Drücken Sie auf die Zahlentaste 4, um Titel 4 auszuwählen.

Titel 12:

Drücken Sie nacheinander die Zahlen +10 und 2.



## Wiedergabe der Titel in festgelegter Reihenfolge (Wiedergabeprogrammierung)

Es können bis zu 25 Titel programmiert werden.

- 1 Drücken Sie im Stopp-Modus auf PROGRAM.**  
“PGM” erscheint auf der Anzeige.
- 2 Verwenden Sie zum Auswählen der Titel 0 – 9 und +10.**  
[Beispiel]  
Wenn Sie die Titel 3 und 12 programmieren möchten, damit sie in dieser Reihenfolge abgespielt werden, drücken Sie jeweils 3 und anschließend +10 und 2.
- 3 Drücken Sie ►/II.**  
Die Wiedergabe startet in der programmierten Reihenfolge.



- Wenn während der programmierten Wiedergabe REPEAT gedrückt wird, werden die Titel wiederholt in der programmierten Reihenfolge abgespielt.

### ■ Überprüfen der Reihenfolge der programmierten Titel

Drücken Sie im Stopp-Modus auf ►►I.

Die Titelnummern werden bei jedem Drücken der Taste in der programmierten Reihenfolge angezeigt.

### ■ So löschen Sie den zuletzt programmierten Titel

Drücken Sie im Stopp-Modus auf CLEAR.

Bei jedem Drücken der Taste wird der zuletzt programmierte Titel gelöscht.

### ■ Löschen aller programmierten Titel

Drücken Sie im Stopp-Modus auf PROGRAM.



## Wiedergeben von Daten-CDs

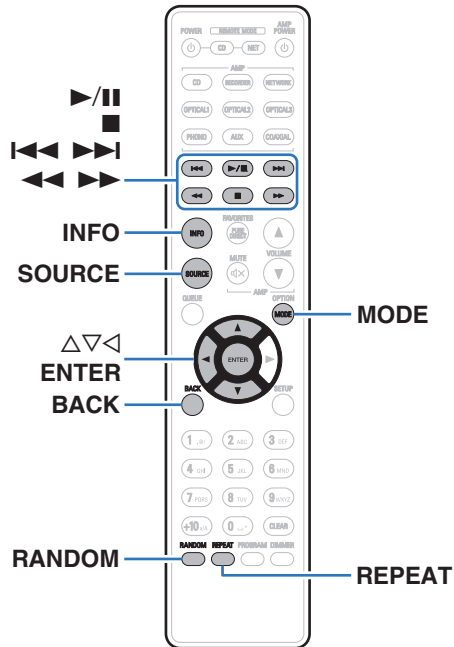

- In diesem Abschnitt wird die Wiedergabe von Musikdateien erläutert, die auf einer CD-R oder CD-RW aufgezeichnet wurden.
- Es gibt viele Musikvertriebs-Websites im Internet, von denen Sie Musikdateien im MP3- oder WMA-Format (Windows Media® Audio) herunterladen können. Von diesen Websites heruntergeladene Musikdateien können auf CD-R- oder CD-RW-Discs gespeichert und auf diesem Gerät abgespielt werden.
- Die folgenden Typen und Spezifikationen von Audioformaten werden von diesem Gerät für die Wiedergabe unterstützt. Sie finden ausführliche Informationen hierzu unter “Abspielbare Dateien”. (☞ S. 45)
  - MP3
  - WMA

### HINWEIS





- Dateien mit Kopierschutz können nicht wiedergegeben werden. Beachten Sie, dass je nach verwendeter Brennsoftware und anderen Bedingungen einige Dateien möglicherweise nicht richtig wiedergegeben oder angezeigt werden.

“Windows Media” und das “Windows” sind Marken oder eingetragene Marken von Microsoft Corporation in den Vereinigten Staaten und/oder anderen Ländern.



## Wiedergabe von Dateien

- 1** Legen Sie eine CD-R- oder CD-RW-Disc mit Musikdateien in das CD-Fach ein. (☞ S. 50)
  - Drücken Sie auf dem Gerät auf , um das Disc-Fach zu öffnen oder zu schließen.
- 2** Drücken Sie auf SOURCE, um die Medienwiedergabe auf "DISC" zu wechseln. (☞ S. 25)
- 3** Verwenden Sie  $\Delta \nabla$ , um den wiederzugebenden Ordner auszuwählen, und drücken Sie anschließend auf ENTER.
- 4** Verwenden Sie  $\Delta \nabla$ , um die wiederzugebende Datei auszuwählen, und drücken Sie anschließend auf ENTER.  
Die Wiedergabe beginnt.

Funktionstasten	Funktion
	Wiedergabe/Pause
	Stopp
	Springen zum vorherigen oder nächsten Titel
	Schneller Rück-/Vorlauf
BACK	Navigieren zu der nächsthöheren Ebene in der Ordnerstruktur
$\Delta \nabla$	Element auswählen
ENTER	Eingeben des ausgewählten Elements / Wiedergabe
MODE	Auswahl des Wiedergabebereichs
RANDOM	Zufallswiedergabe <ul style="list-style-type: none"> <li>• Die Zufallswiedergabe funktioniert nur im Stoppmodus.</li> </ul>
REPEAT	Wiederholte Wiedergabe <ul style="list-style-type: none"> <li>• Umschalten zwischen Wiederholung sämtlicher Titel und Wiederholung einzelner Titel.</li> </ul>
INFO	Ermöglicht das Umschalten der Anzeige zwischen Titelname/Künstlername, Titelname/Albumname und Dateiname.



- Um das Abspielen einer anderen Datei während der Wiedergabe einer CD-R/CD-RW zu starten, drücken Sie zunächst  $\triangleleft$ , um den Dateibaum anzuzeigen. Anschließend verwenden Sie  $\Delta \nabla$ , um die abzuspielende Datei auszuwählen und drücken Sie ENTER.



## ■ Umschalten des Displays

Drücken Sie während der Wiedergabe auf INFO.

- Ermöglicht das Umschalten der Anzeige zwischen Titelname/ Künstlername, Titelname/Albumname und Dateiname.
- Falls eine Datei keine Textinformationen unterstützt oder keine Titelinformationen aufgezeichnet wurden, wird der Dateiname angezeigt.
- Folgende Zeichen können angezeigt werden:

**ABCDEFGHIJKLMNOPQRSTUVWXYZ**  
**abcdefghijklmnopqrstuvwxyz**  
**0123456789**  
**!"#\$%& ;<>?@[ ]\_`|{}~^'()\*+,-./= (Leerzeichen)**

- Die Ordner- und Dateinummern werden automatisch vergeben, wenn die Disc geladen wird.

## ■ Umschalten des Wiedergabebereichs

Drücken Sie im Stopp-Modus auf MODE.

- Sie können den Wiedergabebereich eines Titels festlegen.

<b>Ordner Modus:</b>	Alle Dateien im ausgewählten Ordner werden wiedergegeben.
<b>Alle Modi:</b>	Alle Dateien auf der Disc werden wiedergegeben.





## Wiedergabe von USB-Speichergeräten

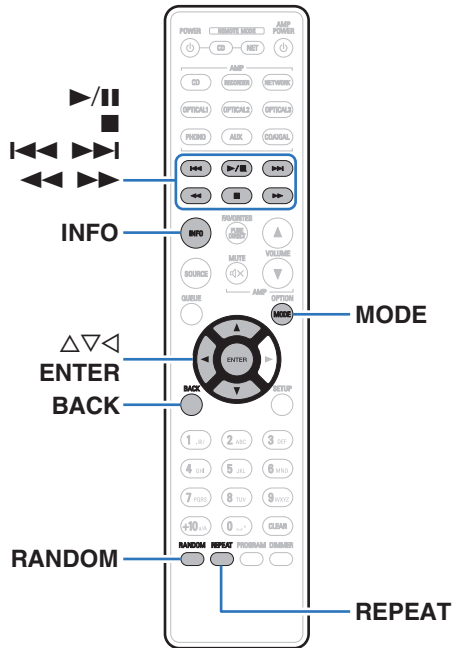





- Wiedergabe von Musik, die auf einem USB-Speichergerät gespeichert sind.
- Es können nur solche USB-Speicher auf diesem Gerät wiedergegeben werden, die und MTP (Media Transfer Protocol) Standards MSC (Massenspeicherklasse) erfüllen.
- Dieses Gerät unterstützt USB-Speicher im Format "FAT16" und "FAT32".
- Die folgenden Typen und Spezifikationen von Audioformaten werden von diesem Gerät für die Wiedergabe unterstützt. Weitere Informationen finden Sie unter "Wiedergabe von USB-Speichergeräten" (☞ S. 47).
  - WMA
  - MP3
  - WAV
  - MPEG-4 AAC
  - FLAC
  - Apple Lossless
  - AIFF
  - DSD



## Wiedergeben von Dateien, die auf einem USB-Speichergerät gespeichert sind

- 1 Stecken Sie das USB-Speichergerät in den USB-Port.**  
Wenn Sie ein USB-Speichergerät am USB-Port an der Vorderseite einstecken, wechselt der Medienmodus automatisch zu "USB".
- 2 Verwenden Sie  $\Delta \nabla$ , um den wiederzugebenden Ordner auszuwählen, und drücken Sie anschließend auf ENTER.**
- 3 Verwenden Sie  $\Delta \nabla$ , um die wiederzugebende Datei auszuwählen, und drücken Sie anschließend auf ENTER.**  
Die Wiedergabe beginnt.

Funktionstasten	Funktion
	Wiedergabe/Pause
	Stopp
	Springen zum vorherigen oder nächsten Titel
	Schneller Rück-/Vorlauf
<b>BACK</b>	Navigieren zu der nächsthöheren Ebene in der Ordnerstruktur
$\Delta \nabla$	Element auswählen
<b>ENTER</b>	Eingeben des ausgewählten Elements / Wiedergabe
<b>MODE</b>	Auswahl des Wiedergabebereichs
<b>RANDOM</b>	Zufallswiedergabe <ul style="list-style-type: none"> <li>• Die Zufallswiedergabe funktioniert nur im Stoppmodus.</li> </ul>
<b>REPEAT</b>	Wiederholte Wiedergabe <ul style="list-style-type: none"> <li>• Umschalten zwischen Wiederholung sämtlicher Titel und Wiederholung einzelner Titel.</li> </ul>
<b>INFO</b>	Ermöglicht das Umschalten der Anzeige zwischen Titelname/Künstlername, Titelname/Albumname und Dateiname.



- Um das Abspielen einer weiteren Datei während der Wiedergabe eines USB-Speichergerätes zu starten, drücken Sie zunächst  $\triangleleft$ , um den Dateibaum anzuzeigen. Anschließend verwenden Sie  $\Delta \nabla$ , um die abzuspielende Datei auszuwählen und drücken Sie ENTER.



**HINWEIS**

- Beachten Sie, dass Denon keinerlei Verantwortung für Probleme übernimmt, die mit den Daten auf dem USB-Speichergerät auftreten, wenn dieses Gerät in Verbindung mit einem USB-Speichergerät verwendet wird.
- Alle Dateien eines USB-Speichergerätes können durch Verbinden des Speichergerätes mit diesem Gerät gelesen werden. Es kann einige Zeit dauern, alle Dateien einzulesen, wenn sich auf dem USB-Speichergerät eine große Anzahl an Ordnern und/oder Dateien befinden.

**■ Umschalten des Wiedergabebereichs**

Drücken Sie im Stopp-Modus auf MODE.

- Sie können den Wiedergabebereich eines Titels festlegen.

---

**Ordner Modus:**

Alle Dateien im ausgewählten Ordner werden wiedergegeben.

---

**Alle Modi:**

Alle Dateien auf dem USB-Speichergerät werden wiedergegeben.

---



# Verwenden der zeitgesteuerten Wiedergabe

---

- 1** Schalten Sie die Stromversorgung der angeschlossenen Komponenten ein. (☞ S. 21)
- 2** Schalten Sie am Verstärker auf den Eingang, an dem das Hauptgerät angeschlossen ist.
- 3** Legen Sie eine Disc in das Gerät ein oder stecken Sie ein USB-Speichergerät in den USB-Port.
- 4** Stellen Sie den Medienmodus dieses Gerätes auf das Medium ein, welches mit Hilfe des Timers wiedergegeben werden soll.
- 5** Stellen Sie den Audio-Timer auf die gewünschte Zeit ein.
  - Sehen Sie sich außerdem die Bedienungsanleitung des Audio-Timers an.
- 6** Schalten Sie den Timer ein.
  - Die Stromversorgung der an den Timer angeschlossenen Geräte schaltet sich aus.
  - Beim Erreichen der eingestellten Zeit schaltet sich die Stromversorgung der verschiedenen Komponenten automatisch ein und die Wiedergabe wird am ersten Titel gestartet.

## HINWEIS

- Die zeitgesteuerte Wiedergabe unterstützt nicht die Zufallswiedergabe oder die Programmwiedergabe.



## Festlegen des Standby-Automatik-Modus

Wenn der Standby-Automatik-Modus aktiviert ist und im gestoppten Zustand für einen Zeitraum von etwa 30 Minuten keine Bedienung erfolgt werden, wechselt dieses Gerät automatisch in den Standby-Modus. Der Standby-Automatik-Modus ist standardmäßig aktiviert.

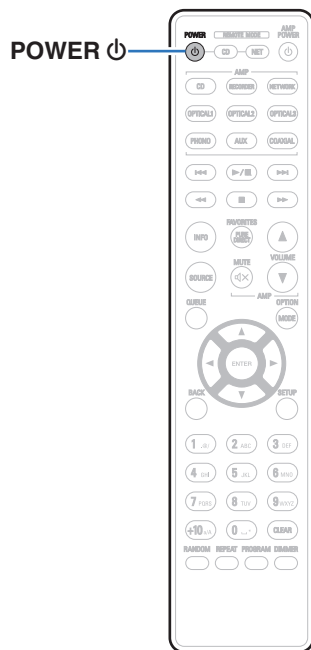

### Ausschalten des Standby-Automatik-Modus

- 1 Halten Sie **POWER**  mindestens 5 Sekunden lang gedrückt, um den Standby-Automatik-Modus auszuschalten.

“AUTO STANDBY OFF” erscheint auf der Anzeige.

### Einschalten des Standby-Automatik-Modus

- 1 Halten Sie **POWER**  mindestens 5 Sekunden lang gedrückt, um den Standby-Automatik-Modus einzuschalten.

“AUTO STANDBY ON” erscheint auf der Anzeige.

## ■ Inhalt

### Tipps

Ich möchte Audio analog in höherer Qualität wiedergeben	39
Ich möchte nur einen bestimmten Ordner wiedergeben	39
Ich möchte alle Titel auf einer CD-R/CD-RW oder auf einem USB-Speichergerät in zufälliger Reihenfolge wiedergeben	39

### Fehlersuche

Das Gerät lässt sich nicht einschalten oder schaltet sich ab	41
Es ist keine Bedienung über die Fernbedienung möglich	42
Das Display des Geräts bleibt leer	42
Es ist kein Ton zu hören	43
Der Ton wird unterbrochen, und es treten Störgeräusche auf	43
Die Wiedergabe von Discs ist nicht möglich	44





# Tipps

---



## Ich möchte Audio analog in höherer Qualität wiedergeben

- Schaltet den Pure Direct-Modus zu „PURE DIRECT ON MODE2“ um. ( [S. 26](#))

## Ich möchte nur einen bestimmten Ordner wiedergeben

- Drücken Sie die MODE-Taste, um den Wiedergabemodus auf „Ordnermodus“ einzustellen. ( [S. 32](#)), ( [S. 35](#))

## Ich möchte alle Titel auf einer CD-R/CD-RW oder auf einem USB-Speichergerät in zufälliger Reihenfolge wiedergeben

- Sie können die Zufallswiedergabe festlegen, indem Sie vor der Wiedergabe die Taste MODE drücken und „Alle Titel wiedergeben“ als Wiedergabemodus einstellen. ( [S. 32](#)), ( [S. 35](#))



## Fehlersuche

---

Überprüfen Sie beim Auftreten einer Störung zunächst die nachfolgend aufgeführten Punkte:

1. Wurden die Anschlüsse richtig vorgenommen?
2. Wird das Gerät so verwendet wie in der Bedienungsanleitung beschrieben?
3. Funktionieren die anderen Komponenten ordnungsgemäß?

Sollte dieses Gerät nicht einwandfrei funktionieren, überprüfen Sie die entsprechenden Symptome in diesem Abschnitt.

Wenn die Symptome nicht mit den hier beschriebenen Symptomen übereinstimmen, wenden Sie sich an Ihren Fachhändler, da es sich um einen Fehler im Gerät handeln kann. Trennen Sie in diesem Fall das Gerät sofort vom Netz und kontaktieren Sie den Händler, bei dem Sie das Gerät gekauft haben.





## Das Gerät lässt sich nicht einschalten oder schaltet sich ab

### Das Gerät ist nicht eingeschaltet.

- Prüfen Sie, ob der Netzstecker fest in der Steckdose sitzt. (☞ S. 22)
- Dieses Gerät befindet sich im Standby-Modus. Drücken Sie auf der Fernbedienung die POWER ⏻-Taste. (☞ S. 24)

### Das Gerät wird automatisch ausgeschaltet.

- Der Standby-Automatik-Modus ist aktiviert. Der Standby-Automatik-Modus schaltet das Gerät automatisch in den Standby-Modus, wenn für mehr als 30 Minuten lang keine Bedienung erfolgt. Um den Standby-Automatik-Modus zu deaktivieren, halten Sie bei aktiviertem Standby-Automatik-Modus die Taste POWER ⏻ auf der Fernbedienung mindestens 5 Sekunden lang gedrückt. (☞ S. 37)



## Es ist keine Bedienung über die Fernbedienung möglich

### Es ist keine Bedienung über die Fernbedienung möglich.

- Die Batterien sind leer. Ersetzen Sie die Batterien durch neue. (☞ S. 5)
- Verwenden Sie die Fernbedienung in einer Entfernung von 7 m von diesem Gerät und in einem Winkel von 30°. (☞ S. 5)
- Entfernen Sie alle Hindernisse zwischen diesem Gerät und der Fernbedienung.
- Legen Sie die Batterien richtig und entsprechend den Markierungen ⊕ und ⊖ ein. (☞ S. 5)
- Der Fernbedienungssensor des Geräts ist starkem Licht ausgesetzt (direktes Sonnenlicht, Neonlicht usw.). Stellen Sie das Gerät an einem Ort auf, an dem der Fernbedienungssensor nicht starkem Licht ausgesetzt ist.
- Bei Verwendung eines 3D-Videogeräts funktioniert die Fernbedienung dieses Geräts möglicherweise aufgrund der Infrarotkommunikation zwischen Geräten nicht (z. B. Fernseher und 3D-Brillen). Korrigieren Sie in diesem Fall die Ausrichtung und den Abstand der Geräte zur 3D-Kommunikation, damit diese nicht den Betrieb der Fernbedienung dieses Geräts beeinträchtigen.

## Das Display des Geräts bleibt leer

### Das Display ist ausgeschaltet.

- Drücken Sie auf die DIMMER-Taste, und nehmen Sie eine andere Einstellung als "Aus" vor. (☞ S. 25)
- Wenn der Pure Direct-Modus auf "PURE DIRECT ON MODE1" oder "PURE DIRECT ON MODE2" eingestellt ist, schaltet sich die Anzeige aus. Drücken Sie auf der Fernbedienung die PURE DIRECT-Taste, um "PURE DIRECT OFF" einzustellen. (☞ S. 26)



## Es ist kein Ton zu hören

### Es gibt keinen Ton. Oder der Ton ist verzerrt.

- Kontrollieren Sie sämtliche Geräteanschlüsse. (☞ S. 17)
- Stecken Sie Anschlusskabel vollständig ein.
- Überprüfen Sie, dass Eingangsanschlüsse und Ausgangsanschlüsse nicht vertauscht sind.
- Überprüfen Sie Kabel auf Beschädigungen.
- Überprüfen Sie die Verstärkerfunktion und die Regler und stellen Sie sie ordnungsgemäß ein.
- Während der Wiedergabe von DSD-Dateien wird die digitale Audioausgabe gestoppt.
- Stellen Sie den Pure Direct-Modus auf "PURE DIRECT ON MODE2", um die digitale Audioausgabe zu stoppen. Um digitales Audio auszugeben, schalten Sie Pure Direct aus oder stellen Sie den Pure Direct-Modus auf "PURE DIRECT ON MODE1". (☞ S. 26)

## Der Ton wird unterbrochen, und es treten Störgeräusche auf

### Während der Wiedergabe über die CD-R/CD-RW wird der Ton gelegentlich unterbrochen.

- Die Ursache kann eine geringe Aufzeichnungsqualität oder eine geringe Qualität der CD sein. Verwenden Sie eine ordnungsgemäß aufgezeichnete CD.

### Während der Wiedergabe von einem USB-Speichergerät wird der Ton gelegentlich unterbrochen.

- Wenn die Übertragungsgeschwindigkeit des USB-Speichergeräts gering ist, kann der Ton gelegentlich unterbrochen werden.



## Die Wiedergabe von Discs ist nicht möglich

**Die Wiedergabe startet beim Drücken auf die Wiedergabetaste nicht, oder ein bestimmter Teil der Disc kann nicht wiedergegeben werden.**

- Die CD ist verschmutzt oder verkratzt. Reinigen Sie die CD, oder legen Sie eine andere CD ein. (☞ S. 51)

**Die Wiedergabe einer CD-R/CD-RW ist nicht möglich.**

- Discs können erst wiedergegeben werden, nachdem sie finalisiert wurden. Verwenden Sie eine finalisierte CD. (☞ S. 45)
- Die Ursache kann eine geringe Aufzeichnungsqualität oder eine geringe Qualität der CD sein. Verwenden Sie eine ordnungsgemäß aufgezeichnete CD.
- Dateien wurden in einem von diesem Gerät nicht unterstützten Format erstellt. Überprüfen Sie, welche Formate von diesem Gerät unterstützt werden. (☞ S. 45)

**“NO DISC” wird angezeigt.**



- “NO DISC” wird angezeigt, wenn die Disc verkehrt herum oder keine Disc eingelegt wurde. (☞ S. 50)

**“UNSUPPORTED” wird angezeigt.**

- “UNSUPPORTED” wird angezeigt, wenn eine CD eingelegt wird, die nicht wiedergegeben werden kann. (☞ S. 50)



## Wiedergabe von Discs

Abspielbare Medien	
CD	
CD-R	
CD-RW	

### HINWEIS

- Einige Discs und einige Aufnahmeformate können nicht wiedergegeben werden.
- Nicht finalisierte Discs können nicht wiedergegeben werden.

## Dateien

### ■ Spezifikationen unterstützter Dateien

	Abtastfrequenz	Bitrate	Erweiterung
<b>MP3</b>	32/44,1/48 kHz	48 – 320 KBit/s	.mp3
<b>WMA</b>	32/44,1/48 kHz	48 – 320 KBit/s	.wma

### ■ Maximale Anzahl der abspielbaren Dateien und Ordner

Höchstzahl der Ordner: 256

Gesamtanzahl der Ordner und Dateien: 512



**HINWEIS**

- Geben Sie den Dateien die richtige Endung. Dateien mit anderen Erweiterungen bzw. ohne Erweiterung können nicht abgespielt werden.
- Ihre Aufnahmen dürfen möglicherweise nur zum persönlichen Gebrauch verwendet werden. Eine andere Nutzung ist nach dem Urheberrecht nur mit Zustimmung des Eigentümers der Urheberrechte zulässig.



- Es können auf diesem Gerät nur Musikdateien ohne Kopierschutz wiedergegeben werden.
  - Daten, die von kostenpflichtigen Internetseiten heruntergeladen wurden, sind kopiergeschützt. Auch Dateien, die von einer CD usw. im Format WMA auf einen Computer aufgenommen wurden, können je nach Einstellungen auf dem Computer u. U. kopiergeschützt sein.
- Die maximale Anzahl der abspielbaren Dateien und Ordner hängt von verschiedenen Bedingungen ab, z. B. von der Länge des Datei- bzw. Ordnersnamens oder von der Anzahl der Ebenen in der Ordnerhierarchie.



## Wiedergabe von USB-Speichergeräten

- Dieses Gerät unterstützt den Standard MP3 ID3-Tag (Ver. 2).
- Dieses Gerät unterstützt WMA META-Tags.
- Wenn die Bildgröße (Pixel) einer Albumgrafik 500 × 500 (WMA/MP3/Apple Lossless/DSD) oder 349 × 349 (MPEG-4 AAC) überschreitet, wird die Musik möglicherweise nicht ordnungsgemäß wiedergegeben.

### ■ Spezifikationen unterstützter Dateien

	Abtastfrequenz	Bitrate	Erweiterung
WMA*1	32/44,1/48 kHz	48 – 320 KBit/s	.wma
MP3	32/44,1/48 kHz	48 – 320 KBit/s	.mp3
WAV	32/44,1/48/88,2/ 96/176,4/192 kHz	–	.wav
MPEG-4 AAC*1	32/44,1/48 kHz	48 – 320 KBit/s	.aac/.m4a/.mp4
FLAC	32/44,1/48/88,2/ 96/176,4/192 kHz	–	.flac
Apple Lossless*2	32/44,1/48/88,2/96 kHz	–	.m4a
AIFF	32/44,1/48/88,2/ 96/176,4/192 kHz	–	.aif/.aiff
DSD	2,8/5,6 MHz	–	.dsf/.dff

\*1 Auf diesem Gerät können nur Dateien wiedergegeben werden, die nicht kopiergeschützt sind.

Daten, die von kostenpflichtigen Internetseiten heruntergeladen wurden, sind kopiergeschützt. Auch Dateien, die von einer CD usw. im Format WMA auf einen Computer aufgenommen wurden, können je nach Einstellungen auf dem Computer u. U. kopiergeschützt sein.

\*2 Der Apple Lossless Audio Codec (ALAC) wird unter der Apache-Lizenz, Version 2.0 (<http://www.apache.org/licenses/LICENSE-2.0>) vertrieben.



## ■ Maximale Anzahl der abspielbaren Dateien und Ordner

Dieses Gerät kann maximal die folgende Anzahl von Ordnern und Dateien anzeigen.

Element	Medien	USB-Speichergerät
Anzahl der Ordnerstufen eines Verzeichnisses *1		8 Ebenen
Anzahl der Ordner		255
Anzahl der Dateien *2		65025

\*1 Die begrenzte Anzahl enthält bereits das Stammverzeichnis.

\*2 Die zulässige Anzahl von Dateien kann sich entsprechend der Kapazität und der Dateigröße des USB-Speichergeräts unterscheiden.

### HINWEIS

- Während der Wiedergabe von DSD-Dateien wird die digitale Audioausgabe gestoppt.





## Wiedergabereihenfolge der Dateien

Wenn es mehrere Ordner mit Musikdateien gibt, wird die Wiedergabereihenfolge der Ordner automatisch festgelegt, wenn dieses Gerät die Medien liest. Die Dateien in den Ordnern werden in alphabetischer Reihenfolge wiedergegeben.

### CD-R/CD-RW und USB-Speichergerät

Bei der Wiedergabe von Dateien von CD-R, CD-RW oder USB-Speichergerät werden zuerst in allen Ordnern die Dateien der ersten Ebene abgespielt, danach die zweite Ebene, dann die dritte Ebene usw.



- Die auf einem PC angezeigte Reihenfolge kann von der tatsächlichen Wiedergabereihenfolge abweichen.
- Je nach Schreibsoftware kann die Wiedergabereihenfolge einer CD-R/CD-RW abweichen.

### HINWEIS

- Die Wiedergabereihenfolge kann von der Reihenfolge, in der die Ordner oder Dateien gespeichert wurden, abweichen, wenn Sie einen Ordner oder eine Datei auf dem USB-Speichergerät löschen oder hinzufügen. Dies tritt aufgrund der Spezifikationen der Datenaufzeichnung auf und ist keine Fehlfunktion.

## Informationen zu Ordnern und Dateien

Musikdateien, die auf einer CD-R, CD-RW und einem USB-Speichergerät aufgezeichnet werden, werden in große Segmente (Ordner) und in kleine Segmente (Dateien) aufgeteilt.

Die Dateien werden in den Ordnern gespeichert und die Ordner werden in einer Hierarchie gespeichert. Das Gerät kann bis zu 8 Ordnerstufen erkennen.

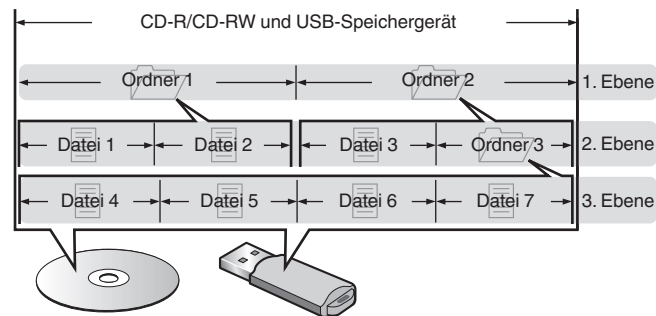

- Beim Schreiben von Musikdateien auf einer CD-R/-RW-Disc muss das Format der Schreibsoftware auf "ISO9660" eingestellt werden. Dateien, die in anderen Formaten aufgezeichnet werden, können möglicherweise nicht ordnungsgemäß abgespielt werden. Sie finden Einzelheiten hierzu in den Anleitungen Ihrer Schreibsoftware.



# Vorsichtsmaßnahmen beim Gebrauch von Medien

## Laden von Discs

- Legen Sie die Discs mit der beschrifteten Seite nach obenweisend ein.
- Stellen Sie sicher, dass das Disc-Tablett vollständig geöffnet ist, wenn Sie die Disc einlegen.
- Legen Sie die Discs gerade ein (12-cm-Discs in die äußere Führung des Fachs (Abbildung 1), 8-cm-Discs in die innere Führung (Abbildung 2)).

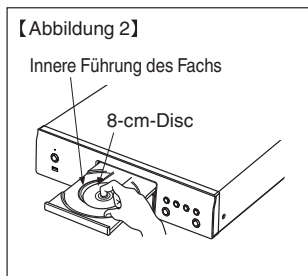
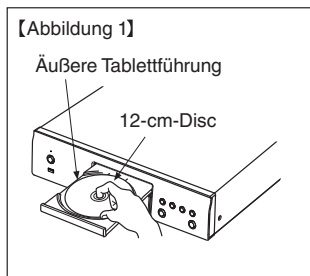

- Platzieren Sie 8-cm-Discs ohne die Verwendung eines Adapters in die innere Führung des Fachs.



- "UNSUPPORTED" wird angezeigt, wenn eine CD eingelegt wird, die nicht wiedergegeben werden kann.
- "NO DISC" wird angezeigt, wenn die Disc verkehrt herum oder keine Disc eingelegt wurde.

### HINWEIS

- Legen Sie immer nur eine Disc gleichzeitig ein. Das Einlegen mehrerer Discs kann das Gerät beschädigen und die Discs verkratzen.
- Verwenden Sie keine gerissenen oder verbogenen Discs oder Discs, die mit Kleber etc. repariert wurden.
- Verwenden Sie keine Discs mit klebrigen Stellen von Klebeband oder Etiketten oder auf denen sich Spuren eines entfernten Etiketten befinden. Solche Discs können im Player hängen bleiben und diesen beschädigen.
- Verwenden Sie keine CDs mit besonderen Formen, da diese das Gerät beschädigen könnten.



- Drücken Sie nicht mit der Hand gegen das Disc-Fach, wenn die Stromversorgung ausgeschaltet ist. Andernfalls könnte das Gerät beschädigt werden.
- Wenn das Gerät lange Zeit in einem verrauchten Raum o. Ä. aufgestellt wird, verschmutzt ggf. die optische Linse, wodurch die Signale nicht ordnungsgemäß empfangen werden können.



## Der Umgang mit Medien

- Achten Sie darauf, dass keine Fingerabdrücke, Öl oder Schmutz auf die Discs geraten.
- Achten Sie besonders darauf, die Discs beim Entnehmen aus der Hülle nicht zu verkratzen.
- Verbiegen oder erhitzen Sie Discs nicht.
- Vergrößern Sie nicht das Loch in der Mitte.
- Schreiben Sie nicht mit Kugelschreibern, Bleistiften etc. auf der etikettierten (bedruckten) Oberfläche und kleben Sie keine neuen Labels darauf.
- Wenn Discs schnell von einem kalten Ort (beispielsweise von draußen) an einen warmen Ort gebracht werden, kann sich Kondensation auf den Discs bilden; versuchen Sie die Disc vorsichtig mit einem weichen Tuch zu reinigen.
- Werfen Sie das USB-Speichergerät nicht aus und schalten Sie das Gerät nicht aus, während von einem USB-Speichergerät wiedergegeben wird. Andernfalls kann es zu einer Fehlfunktion kommen oder die Daten des USB-Speichergeräts können verloren gehen.
- Versuchen Sie nicht, ein USB-Speichergerät zu öffnen oder zu modifizieren.
- USB-Speichergeräte und Dateien können durch statische Elektrizität beschädigt werden. Berühren Sie daher nicht die Metallkontakte von USB-Speichergeräten mit Ihren Fingern.
- Verwenden Sie keine verbogenen USB-Speichergeräte.
- Achten Sie darauf, die Disc oder das USB-Speichergerät nach der Verwendung herauszunehmen, und bewahren Sie sie in einer geeigneten Hülle auf, um sie vor Staub, Kratzern und Verformung zu schützen.
- Lagern Sie an folgenden Plätzen keine Discs:
  1. Plätze, die über längere Zeiträume direkter Sonnenbestrahlung ausgesetzt sind
  2. Staubige oder feuchte Plätze
  3. Plätze, die der Hitze von Heizgeräten etc. ausgesetzt sind.

## Reinigen von Discs

- Falls sich Fingerabdrücke auf den Discs befinden, wischen Sie sie bitte ab, bevor Sie sie verwenden. Anderenfalls wird die Klangqualität reduziert und der Klang beeinträchtigt.
- Verwenden Sie zur Reinigung von Discs ein handelsübliches Reinigungskit oder ein weiches Tuch.



Wischen Sie die Disc sanft von der Mitte nach außen ab.

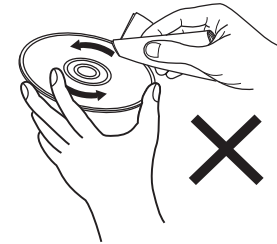

Wischen Sie nicht in kreisförmigen Bewegungen.

### HINWEIS

- Verwenden Sie weder Schallplattensprays, Antistatikmittel, Benzin noch Verdünnungen oder andere Lösungsmittel.



# Erklärung der Fachausdrücke

## Advanced AL32 Processing Plus

Das Gerät ist mit Advanced AL32 Processing Plus, dem von Denon entwickelten Reproduktionsverfahren für analoge Signalamplituden, ausgestattet.

Die Wiedergabefähigkeit schwacher Signale wird durch die Aufwertung digitaler 16-Bit-Daten zu 32 Bit verbessert.

## AIFF (Audio Interchange File Format)

Hierbei handelt es sich um ein dekomprimiertes und verlustfreies Format für digitales Audio. Verwenden Sie AIFF-Dateien zum Brennen von hochwertigen Audio-CDs mit importierten Liedern. AIFF-Dateien belegen ca. 10 MB Plattenspeicherplatz pro Minute.

## ALAC (Apple Lossless Audio Codec)

Hierbei handelt es sich um einen von Apple Inc. entwickelten verlustfreien Audio-Codec. Dieser Codec kann in iTunes, auf dem iPod oder auf dem iPhone wiedergegeben werden. Die auf ca. 60–70 % komprimierten Daten können vollkommen verlustfrei dekomprimiert werden.

## DSD (Direct-Stream Digital)

Dies ist eine Methode zur Aufzeichnung von Audiodaten. Audiosignale werden auf Medien wie Super Audio CDs als delta-sigmamoduliertes digitales Audio gespeichert.

## FLAC

FLAC steht für "Free Lossless Audio Codec" und ist ein verlustfreies kostenloses Audio-Dateiformat. "Lossless" bedeutet, dass der Audioinhalt ohne Verlust an Qualität komprimiert wird.

Die Bedingungen der FLAC-Lizenz gelten wie unten dargestellt.

Copyright (C) 2000, 2001, 2002, 2003, 2004, 2005, 2006, 2007, 2008, 2009 Josh Coalson

Redistribution and use in source and binary forms, with or without modification, are permitted provided that the following conditions are met:

- Redistributions of source code must retain the above copyright notice, this list of conditions and the following disclaimer.
- Redistributions in binary form must reproduce the above copyright notice, this list of conditions and the following disclaimer in the documentation and/or other materials provided with the distribution.
- Neither the name of the Xiph.org Foundation nor the names of its contributors may be used to endorse or promote products derived from this software without specific prior written permission.



THIS SOFTWARE IS PROVIDED BY THE COPYRIGHT HOLDERS AND CONTRIBUTORS "AS IS" AND ANY EXPRESS OR IMPLIED WARRANTIES, INCLUDING, BUT NOT LIMITED TO, THE IMPLIED WARRANTIES OF MERCHANTABILITY AND FITNESS FOR A PARTICULAR PURPOSE ARE DISCLAIMED. IN NO EVENT SHALL THE FOUNDATION OR CONTRIBUTORS BE LIABLE FOR ANY DIRECT, INDIRECT, INCIDENTAL, SPECIAL, EXEMPLARY, OR CONSEQUENTIAL DAMAGES (INCLUDING, BUT NOT LIMITED TO, PROCUREMENT OF SUBSTITUTE GOODS OR SERVICES; LOSS OF USE, DATA, OR PROFITS; OR BUSINESS INTERRUPTION) HOWEVER CAUSED AND ON ANY THEORY OF LIABILITY, WHETHER IN CONTRACT, STRICT LIABILITY, OR TORT (INCLUDING NEGLIGENCE OR OTHERWISE) ARISING IN ANY WAY OUT OF THE USE OF THIS SOFTWARE, EVEN IF ADVISED OF THE POSSIBILITY OF SUCH DAMAGE.

### MP3 (MPEG Audio Layer-3)

Dies ist ein international standardisiertes Komprimierungsverfahren für Audiodaten, bei dem der Videokomprimierungsstandard "MPEG-1" verwendet wird. Die Datenmenge wird dabei auf etwa ein Elftel der ursprünglichen Größe reduziert. Die Tonqualität bleibt dabei vergleichbar mit einer Musik-CD.

### WMA (Windows Media Audio)

Dies ist ein Audio-Komprimierungsverfahren, das von Microsoft Corporation entwickelt wurde.

WMA-Daten können mithilfe von Windows Media® Player decodiert werden.

Zur Kodierung von WMA-Dateien dürfen nur Anwendungen genutzt werden, die von Microsoft Corporation genehmigt sind. Bei Verwendung einer nicht genehmigten Anwendung besteht die Gefahr, dass die Datei unbrauchbar ist.

### Abtastfrequenz

Bei der Abtastung wird eine Tonamplitude (analoges Signal) in regelmäßigen Abständen eingelesen. Die Amplitudenhöhe wird bei jedem Einlesen in einen digitalen Wert umgewandelt (dadurch entsteht ein digitales Signal).

Die Anzahl der Einlesungen pro Sekunde stellen die "Abtastfrequenz" dar. Je höher der Wert, desto originalgetreuer klingt der reproduzierte Ton.

### Dynamischer Bereich

Die Differenz zwischen dem maximalen unverzerrten Klangpegel und dem minimalen Klangpegel, der über dem vom Gerät ausgesendeten Geräusch wahrnehmbar ist.



**Bitrate**

Dies bezeichnet die Menge der auf einer Disc gespeicherten Audiodaten, die innerhalb einer Sekunde gelesen werden.

**Finalisieren**

Dieser Vorgang ermöglicht die Wiedergabe von mit einem Rekorder aufgezeichneten DVDs/CDs auf anderen Playern.

**Lineare PCM**

Dieses Signal ist ein unkomprimiertes PCM-Signal (Pulse Code Modulation). Im Unterschied zur verlustbehafteten Komprimierung von Audioquellen wie MP3 kommt es zu keiner Beeinträchtigung von Audioqualität und Dynamikbereich.

## Informationen zu Marken



Adobe, das Adobe-Logo und Reader sind eingetragene Marken oder Marken von Adobe Systems in den USA und/oder anderen Ländern.



# Technische Daten

## ■ Audiobereich

### • Analoger Ausgang

**Kanäle:**

**Abspielbarer Frequenzbereich:**

**Wiedergabefrequenzgang:**

**Rauschabstand:**

**Dynamikbereich:**

**Gesamtklirrfaktor:**

**Ausgangspegel:**

**[DSD]**

2-Kanal

2 Hz – 100 kHz

2 Hz – 50 kHz (-3 dB)

115 dB (hörbarer Bereich)

108 dB (hörbarer Bereich)

0,0015 % (hörbarer Bereich)

2,2 V RMS

**[PCM]**

2-Kanal

2 Hz – 96 kHz (Abtastfrequenz: 192 kHz)

2 Hz – 20 kHz (Abtastfrequenz: 44,1 kHz)

2 Hz – 50 kHz (-3 dB)

(Abtastfrequenz: 192 kHz)

2 Hz – 20 kHz (Abtastfrequenz: 44,1 kHz)

115 dB

108 dB (24 Bit)

101 dB (16 Bit)

0,0020 % (24 Bit)

0,0025 % (16 Bit)

2,2 V RMS



- **Optisches Auslesesystem**

<b>Laser:</b>	AlGaAs
<b>Wellenlänge:</b>	780 nm
<b>Signalart:</b>	16-Bit lineare PCM
<b>Abtastfrequenz:</b>	44,1 kHz

- **Digitale Ausgabe**

<b>Koaxial:</b>	0,5 Vp-p, 75 Ω/Ohm
<b>Optisch:</b>	-15 – -21 dBm

- **Digitaler Eingang**

<b>USB:</b>	USB Typ A (USB 2.0 High Speed)
-------------	--------------------------------

## ■ Allgemein

<b>Stromversorgung:</b>	230 V Wechselstrom, 50/60 Hz
<b>Leistungsaufnahme:</b>	28 W
<b>Stromverbrauch im Standby-Modus:</b>	0,2 W

Änderung der technischen Angaben und des Designs zum Zwecke der Verbesserung ohne Ankündigung vorbehalten.





## ■ Abmessungen (Einheit: mm)

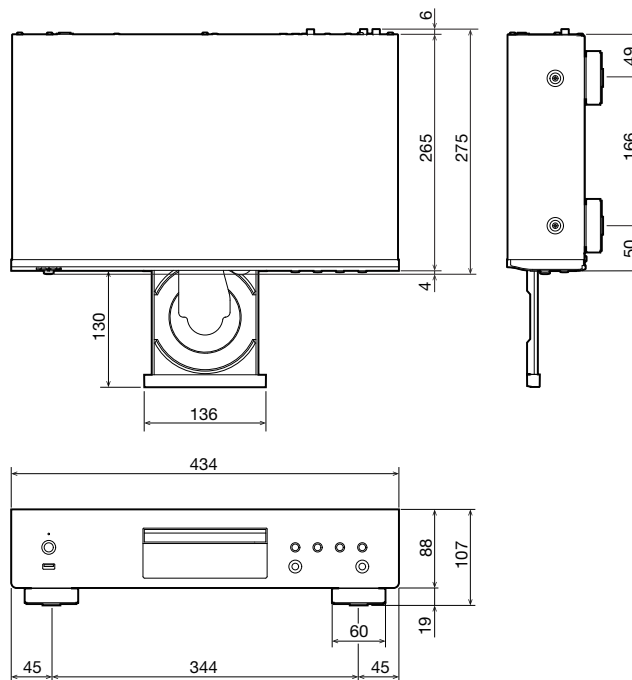

## ■ Gewicht: 4,5 kg

# Index

<b>A</b>	
AV-Empfänger .....	19
<b>C</b>	
CD .....	27
<b>D</b>	
D/A-Wandler .....	19
Daten-CD .....	30
Display .....	9
Display-Helligkeit .....	25
<b>F</b>	
Fehlersuche .....	40
Fernbedienung .....	11
<b>R</b>	
Rückseite .....	10
<b>S</b>	
Standby-Automatik .....	37
<b>T</b>	
Timer .....	21, 36
Tipps .....	39
<b>U</b>	
USB-Speichergerät .....	20, 33
<b>V</b>	
Verstärker .....	18
Vorderseite .....	7
<b>W</b>	
Wiedergabeprogrammierung .....	29



DENON®

3520 10629 00AD

Copyright © 2018 D&M Holdings Inc. All Rights Reserved.