

**AXC35 AXC25**  
CD-PLAYER

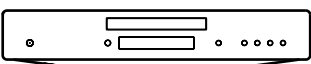

# Inhaltsverzeichnis

<b>ANSCHLÜSSE AUF DER RÜCKSEITE DES GERÄTS</b>	<b>3</b>
<b>BEDIENELEMENTE VORDERSEITE</b>	<b>3</b>
<b>FERNBEDIENUNG</b>	<b>4</b>
<b>BEDIENUNG</b>	<b>5</b>
<b>TECHNISCHE SPEZIFIKATIONEN</b>	<b>6</b>
<b>FEHLERBEHEBUNG</b>	<b>7</b>

Befolgen Sie bei Installation und Verwendung des Produktes die Schritte in dieser Bedienungsanleitung. Die Angaben in dieser Anleitung wurden zur Zeit der Drucklegung hinsichtlich ihrer Genauigkeit sorgfältig überprüft. Cambridge Audio ist bestrebt, seine Produkte ständig zu verbessern und daher können sich Design und technische Daten ohne vorherige Ankündigung ändern.

Dieses Handbuch enthält firmeneigene Informationen, die dem Urheberrecht unterliegen. Alle Rechte vorbehalten. Dieses Handbuch darf weder als Ganzes noch in Teilen auf mechanische, elektronische oder andere Weise, in welcher Form auch immer, ohne vorherige schriftliche Genehmigung des Herstellers vervielfältigt werden. Alle Marken und eingetragenen Handelszeichen sind Eigentum der jeweiligen Eigentümer.

© Copyright Cambridge Audio Ltd 2019.

**Achten sie darauf, Ihr Produkt zu registrieren unter:  
[WWW.CAMBRIDGEAUDIO.COM/REGISTER](http://WWW.CAMBRIDGEAUDIO.COM/REGISTER)**

Für Informationen über kommende Produkte, Software-Updates und exklusive Angebote.

# Anschlüsse auf der Rückseite des Geräts

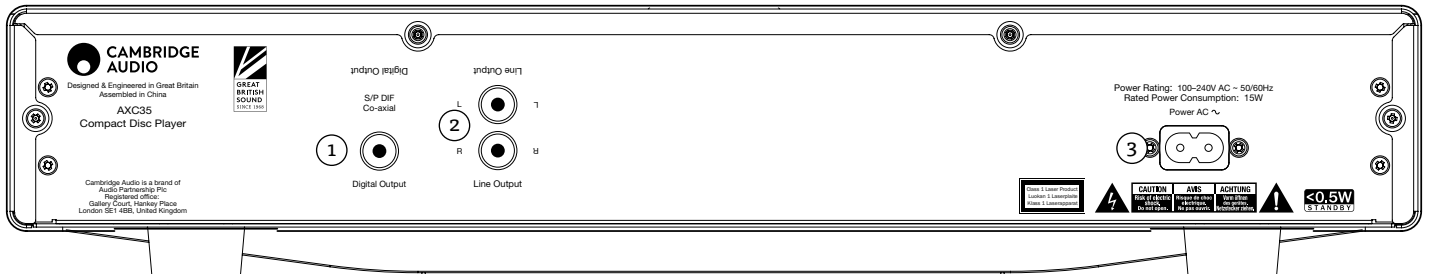

## ① S/PDIF-KOAXIAL-DIGITALAUSGANG (NUR AXC35)

Zur Verbindung mit einem separaten D/A-Wandler oder einem digitalen Aufnahmegerät. Verwenden Sie für optimale Ergebnisse ein hochwertiges 75-Ohm-Cinch-Digital-Verbindungskabel (nicht für analoge Audiosignale geeignet).

## ② LINE-AUSGANG

Verwenden Sie qualitativ hochwertige Kabel für die Verbindung von diesen Buchsen zu einem Line-Level-Eingang Ihres Verstärkers. Für beste Ergebnisse und angemessene Performance empfehlen wir den Anschluss an einen Verstärker von Cambridge Audio.

## ③ NETZKABEL

Sobald alle Verbindungen zum Verstärker hergestellt sind, stecken Sie das Netzkabel in eine geeignete Netzsteckdose und schalten Sie das Gerät ein. Ihr CD-Player ist jetzt betriebsbereit.

# Bedienelemente Vorderseite

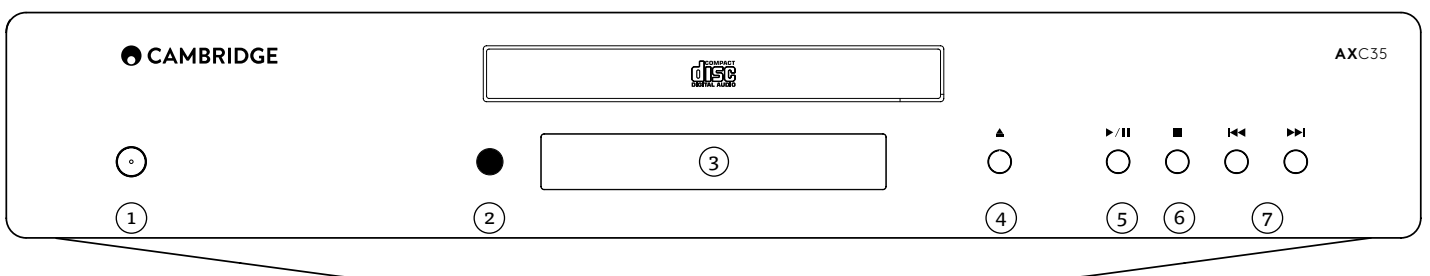

## ① NETZSCHALTER

Schaltet das Gerät zwischen dem Standby-Modus (angezeigt durch schwach leuchtende Power-LED) und Ein (angezeigt durch hell leuchtende Power-LED) um. Der Standby-Modus ist ein Energiesparmodus, bei dem der Stromverbrauch weniger als 0,5 Watt beträgt. Bei diesem Produkt ist der automatische Abschaltmodus (APD) standardmäßig aktiviert. Nach einer Inaktivität von 20 Minuten geht das Produkt automatisch in den Standby-Modus über.

### Automatische Abschaltfunktion (Auto power down / APD)

Die APD-Einstellung des Geräts lässt sich aktivieren und deaktivieren. Sie können diese einstellen, indem Sie die Ein/Aus-Taste gedrückt halten, bis die LED sequentiell blinkt.

Die folgenden beiden Optionen zeigen an, welche Einstellung ausgewählt ist.  
Standby blinkt 5 Mal - APD deaktiviert  
Standby blinkt 10 Mal - APD aktiviert

**Hinweis:** Achten Sie darauf, dass das Gerät eingeschaltet ist, bevor Sie Änderungen an der APD-Funktion vornehmen.

## ② INFRAROT-SENSOR

Empfängt IR-Steuersignale von der mitgelieferten Fernbedienung. Der Raum zwischen dem Sensor und der Fernbedienung darf nicht versperrt sein.

## ③ DISPLAY

Alphanumerische Zeichen, die Wiedergabeinformationen angeben. Nach dem Einlegen einer CD benötigt der CD-Player einige Sekunden, um das Inhaltsverzeichnis der CD zu lesen. Im Display erscheint dann die Anzahl der Titel auf der CD sowie deren Gesamtlänge.

## ④ ÖFFNEN/SCHLIESSEN

Ermöglicht das Öffnen und Schließen der CD-Schublade. Nachdem Sie eine CD in die Schublade gelegt haben, drücken Sie Öffnen / Schließen, um diese zu schließen.

## ⑤ WIEDERGABE/PAUSE

Spielt die Disc ab und unterbricht die Wiedergabe.

## ⑥ STOP

Stoppt die CD-Wiedergabe.

## ⑦ SKIP/SCAN

Ermöglicht das Überspringen und Durchsuchen von Titeln. Durch kurzes Drücken wird ein Titel übersprungen. Gedrückt halten, um einen Titel zu scannen.

# Fernbedienung

Der AXC35 und der AXC25 werden mit einer Fernbedienung geliefert, mit der sich das Gerät bedienen lässt.

Die beigelegten AAA-Batterien müssen eingelegt werden, bevor die Fernbedienung verwendet werden kann.

## NETZSCHALTER

Schaltet den AXC35 / AXC25 zwischen Ein und energiesparendem Standby-Modus um.

## ÖFFNEN/SCHLIESSEN

Öffnet und schließt das CD-Fach.

## NUMERISCHE TITELAUSWAHL

Geben Sie die Nummer des gewünschten Titels ein. Der Titel wird dann automatisch von Anfang an abgespielt.

## PROG

Ermöglicht das Programmieren einer vorgegebenen Sequenz mit bis zu 20 Titeln. Siehe Abschnitt „Bedienungsanweisungen“ in diesem Handbuch für weitere Informationen

## PROG CLEAR

Löscht eine programmierte Sequenz. Siehe folgenden Abschnitt dieses Handbuchs.

## || PAUSE/■ STOP/▶ PLAY

Drücken Sie die entsprechende Taste, um die CD anzuhalten, zu stoppen oder wiederzugeben.

## ◀▶ SKIP

Vorspringen – Drücken Sie diese Taste, um auf der CD einen Titel vorzuspringen.

Zurückspringen – Drücken Sie diese Taste, um auf der CD einen Titel zurückzuspringen.

## ◀▶ SCAN

Gedrückt halten, um innerhalb des ausgewählten Titels zu suchen. Drücken Sie die rechte Taste, um vorzuspulen, und die linke Taste, um zurückzuspulen.

## RANDOM, REPEAT, REMAIN

Lesen Sie den Abschnitt „Bedienungsanleitung“ in diesem Handbuch, um Informationen zu den Funktionen dieser Tasten zu erhalten.

## AXA35

Nur für den Betrieb des AXA35.

## LAUTSTÄRKE

Erhöht oder verringert die Lautstärke des Geräts. Dient auch zum Ändern der Einstellungen für Bässe, Höhen und Balance, wenn diese ausgewählt sind.

## MENÜ

Schaltet zwischen den Optionen Bass, Treble und Balance um. Verwenden Sie die Lautstärketasten, um die Einstellung für die ausgewählte Option zu ändern.

## QUELLENTASTEN

### (A1/AUX, A2, A3, A4, PHONO)

Drücken Sie die entsprechende Taste, um die jeweilige Musikquelle auszuwählen.

## SCHALTET DEN AUSGANG EINES AXA35 STUMM

Hinweis: Diese Bedienelemente steuern nur den AXA35 und sind nicht mit Verstärkern / Receivern der Azur-Reihe von Cambridge Audio oder Geräten anderer Hersteller kompatibel

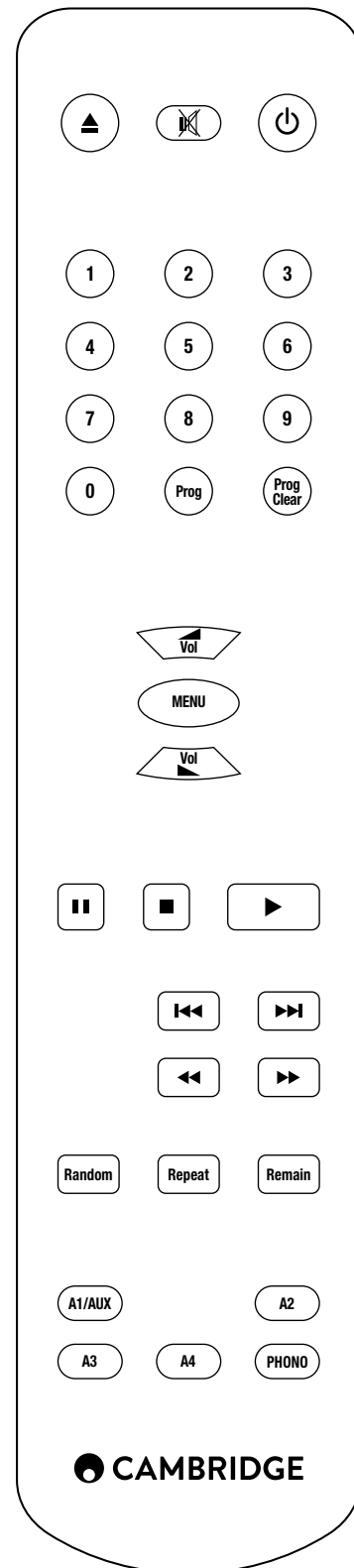

# Bedienung

## LADEN UND ENTNEHMEN VON DISCS

- 1 Drücken Sie die Open/Close-Taste.
- 2 Wenn sich die Disc-Schublade vollständig geöffnet hat, legen Sie eine Disc vorsichtig mit dem Etikett nach oben in das Fach.
- 3 Um die Disc-Schublade zu schließen, drücken Sie die Taste Open/Close. Wenn das Fach mit einer korrekt eingelegten Disc vollständig geschlossen ist, liest der CD-Player die Disc und zeigt deren Inhaltsangaben an.
- 4 Die Disc-Schublade kann jederzeit durch Drücken der Open/Close-Taste geöffnet werden. Nehmen Sie die Disc erst heraus, nachdem sich die Schublade vollständig geöffnet hat.

### Hinweis:

- Legen Sie nur CDs in die Schublade. Fremdkörper können deren Mechanismus beschädigen.
- Drücken Sie die Schublade beim Öffnen und Schließen nicht mit Gewalt.
- Um zu vermeiden, dass Schmutz und Staub in den Mechanismus gelangen, halten Sie die CD-Schublade geschlossen.
- Wenn eine CD stark zerkratzt oder zu schmutzig ist, kann der Player sie möglicherweise nicht lesen oder abspielen.
- Legen Sie niemals mehr als eine Disc in die Disc-Schublade ein.

## NORMALE DISC-WIEDERGABE



Dieses Gerät ist für die Wiedergabe von CDs, beschreibbaren CDs (CD-R) und wiederbeschreibbaren CDs (CD-RW) mit dem hier abgebildeten Identifikationslogo ausgelegt. Andere Discs können nicht verwendet werden. Die CD-R/CD-RW-Discs sollten ordnungsgemäß aufgezeichnete Inhaltsdaten (Table of Contents, TOC) enthalten, damit sie wiedergegeben werden können. Dieses Gerät kann nur Discs abspielen, die im CDDA-Format für Musikwiedergabe bespielt wurden bzw. MP3- oder WMA-Dateien enthalten. Versuchen Sie nicht, mit diesem Gerät eine Disc abzuspielen, die andere Daten enthält, z. B. eine Daten-CD-ROM für PCs.

- 1 Schalten Sie Ihren Verstärker ein und stellen Sie dessen Eingangswahlschalter auf die richtige Position. Stellen Sie den Lautstärkeregler auf Minimum.
- 2 Drücken Sie die Taste Open/Close, um die Disc-Schublade zu öffnen und eine Disc einzulegen.
- 3 Drücken Sie die Taste Open/Close erneut, um die Disc-Schublade zu schließen. Der Player liest nun die Disc.
- 4 Zum Starten der Wiedergabe drücken Sie die Taste ■.
- 5 Sobald der letzte Titel abgespielt wurde, kehrt die Anzeige zum Inhaltsverzeichnis (Table of Contents, TOC) zurück.
- 6 Um die Disc an einem beliebigen Punkt anzuhalten, drücken Sie die Taste ■. Bei Betätigung der Taste || während die Disc spielt, wird die Wiedergabe angehalten. Durch Drücken der Taste ▶ wird die Wiedergabe fortgesetzt.

## AUFFINDEN EINES BESTIMMTEN TITELS WÄHREND DER WIEDERGABE

- 1 Durch ein kurzes Drücken auf die Taste ⏮ springt die CD zum Anfang des nächsten Titels. Wiederholen Sie diesen Vorgang bei Bedarf.
- 2 Durch ein kurzes Drücken auf die Taste ⏭ springt die CD zum Anfang des vorherigen Titels.

## AUFFINDEN EINES BESTIMMTEN TITELS, WÄHREND DIE WIEDERGABE ANGEHALTEN IST

- 1 Durch ein kurzes Drücken der Tasten ⏮ ⏭ wird zwischen den Titeln gesprungen.
- 2 Drücken Sie ▶, um die Wiedergabe ab dem ausgewählten Titel zu starten.

## WIEDERHOLEN VON DISCS UND TITELN

- 1 Achten Sie darauf, dass eine Disc eingelegt ist.
- 2 Um einen bestimmten Titel zu wiederholen, drücken Sie die Repeat-Taste auf der Fernbedienung. Im Display erscheint „RPT ONE“. Drücken Sie auf ▶. Der ausgewählte Titel wird nun wiederholt, bis die Funktion deaktiviert wird. Alternativ können Sie auch die Repeat-Taste drücken, den gewünschten Titel mit den Zifferntasten auf der Fernbedienung auswählen und dann auf ▶ drücken.

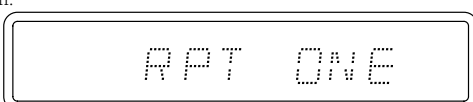

- 3 Drücken Sie zweimal die Repeat-Taste auf der Fernbedienung. Im Display erscheint „RPT ALL“. Drücken Sie auf ▶. Die gesamte Disc wird nun wiederholt, bis die Funktion deaktiviert wird.

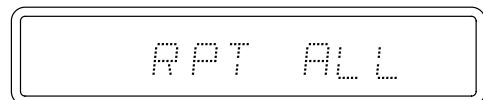

- 4 Um die Wiederholungsfunktion auszuschalten, drücken Sie vor oder während der Wiedergabe die Repeat-Taste so oft, bis im Display „RPT OFF“ angezeigt wird.

## TITEL IN ZUFÄLLIGER REIHENFOLGE ABSPIELEN

- 1 Achten Sie darauf, dass eine Disc eingelegt ist.
- 2 Drücken Sie die Random-Taste auf der Fernbedienung. Im Display erscheint „RANDOM“.

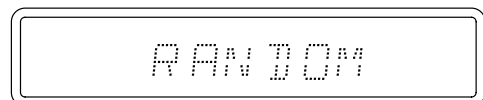

- 3 Drücken Sie auf ▶. Der CD-Player spielt nun die gesamte CD in zufälliger Reihenfolge ab. Sie können auch während der Wiedergabe die Random-Taste drücken, um die Titel in zufälliger Reihenfolge abzuspielen.
- 4 Drücken Sie auf die Random-Taste, um das Menü zu verlassen. Die Disc wird von nun an bis zum Ende in der vorgegebenen Reihenfolge abgespielt.

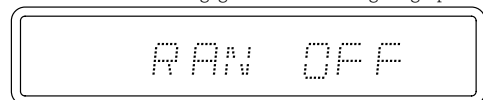

- 5 Um die Disc anzuhalten, können Sie jederzeit die Taste ■ drücken.

Hinweis: Wenn Sie bei Auswahl von „RPT ONE“ den „Random“-Modus aktivieren, wird der Modus „RPT ONE“ automatisch deaktiviert.

## VERWENDUNG DER RESTZEITFUNKTION

- 1 Achten Sie darauf, dass eine Disc wiedergegeben wird.
- 2 Drücken Sie die Remain-Taste auf der Fernbedienung einmal, um die verbleibende Wiedergabezeit für den laufenden Titel anzuzeigen.
- 3 Wenn Sie die Remain-Taste ein zweites Mal drücken, wird die verbleibende Wiedergabezeit für die gesamte CD angezeigt.
- 4 Drücken Sie die Remain-Taste vor oder während der Wiedergabe erneut, um zum normalen Wiedergabemodus zurückzukehren.

## PROGRAMMIERUNG DER DISC-WIEDERGABE

Sie können den AXC35 / AXC25 so programmieren, dass nur ausgesuchte Titel in der von Ihnen gewünschten Reihenfolge wiedergegeben werden.

- 1 Achten Sie darauf, dass eine Disc eingelegt ist. Im Display sollten die Inhaltsverzeichnis-Daten angezeigt werden.
- 2 Drücken Sie die Prog-Taste auf der Fernbedienung. Die Programmeinrichtung erscheint nun im Display.

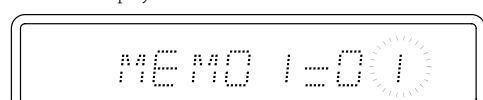

- 3 Verwenden Sie die Tasten ⏮ ⏭ oder geben Sie die Nummer des Titels ein, den Sie als erstes programmieren möchten.
- 4 Drücken Sie die Prog-Taste auf der Fernbedienung. Der gewünschte Titel ist jetzt programmiert. Die Programmnummer erhöht sich mit jedem Eintrag automatisch um eins.



- 5 Wiederholen Sie die Schritte drei und vier, bis alle gewünschten Titel eingegeben sind. Es können maximal 20 Titel programmiert werden.
- 6 Zum Start der Programmwiedergabe drücken Sie die Taste ▶.
- 7 Drücken Sie die Taste Prog Clear auf der Fernbedienung, um alle programmierten Titel zu löschen.

# Technische Spezifikationen

## AXC25

D/A-Wandler	Wolfson Microelectronics WM8524
Filter	2-Pol-Butterworth- Filter
Frequenzgang (+/-0,4 dB)	20 Hz - 20 kHz
Klirrfaktor bei 1 kHz 0 dBFS	<0,006 %
Klirrfaktor bei 1 kHz -10 dBFS	<0,015 %
Rauschabstand, A-gewichtet	>93 dB
Übersprechung bei 1 kHz	<-95 dB
Übersprechung bei 20 kHz	<-95 dB
Ausgangsimpedanz	<50 Ohm
Lückenlose Wiedergabe	JA
Maximaler Stromverbrauch	15 W
Standby-Stromverbrauch	<0,5 W
Maße	75 x 430 x 305 mm
Gewicht	4,3 kg

## AXC35

D/A-Wandler	Wolfson Microelectronics WM8524
Filter	2-Pol-Butterworth- Filter
Frequenzgang (+/-0,4 dB)	20 Hz - 20 kHz
Klirrfaktor bei 1 kHz 0 dBFS	<0,006 %
Klirrfaktor bei 1 kHz -10 dBFS	<0,01 %
Rauschabstand, A-gewichtet	>95 dB
Übersprechung bei 1 kHz	<-98 dB
Übersprechung bei 20 kHz	<-95 dB
Ausgangsimpedanz	<50 Ohm
S/PDIF-Ausgangsimpedanz	<75 Ohm
Lückenlose Wiedergabe	JA
Maximaler Stromverbrauch	15 W
Standby-Stromverbrauch	<0,5 W
Maße	75 x 430 x 305 mm
Gewicht	4,3 kg

# Fehlerbehebung

## **DAS GERÄT BEKOMMT KEINEN STROM**

Kontrollieren Sie, ob das Netzkabel richtig angeschlossen ist.

Stellen Sie sicher, dass der Netzstecker komplett in die Steckdose an der Wand eingesteckt wurde und das Gerät eingeschaltet ist.

Kontrollieren Sie die Sicherung des Netzsteckers oder des Netzteils.

## **DER PLAYER KANN DIE DISC NICHT LESEN**

Überprüfen Sie, dass die Disc nicht falsch herum eingelegt wurde.

Vergewissern Sie sich, dass die Disc nicht zu zerkratzt oder verschmutzt ist.

## **ES IST KEIN TON ZU HÖREN**

Achten Sie darauf, dass der Verstärker korrekt eingestellt ist.

Überprüfen Sie, ob die Stecker richtig eingesteckt sind.

## **DIE DISC SPRINGT**

Vergewissern Sie sich, dass die Disc nicht zu zerkratzt oder verschmutzt ist.

Achten Sie darauf, dass sich der Player auf einer festen Oberfläche befindet und keinen Vibrationen ausgesetzt ist.

## **AUS DEM LAUTSPRECHER KOMMT EIN BRUMMEN**

Überprüfen Sie, dass alle Kabelverbindungen sicher sind.

## **DIE FERNBEDIENUNG FUNKTIONIERT NICHT**

Kontrollieren Sie, ob die Batterien leer sind.

Stellen Sie sicher, dass der Sensor der Fernbedienung nicht verdeckt wird.

Falls Sie irgendein Problem mit Ihrem Produkt haben sollten, gehen Sie zum  
Hilfereich unserer Website unter  
**<https://techsupport.cambridgeaudio.com>**

Für alle Wartungen, ob innerhalb oder außerhalb der Garantiezeit, kontaktieren Sie  
bitte Ihren Händler.

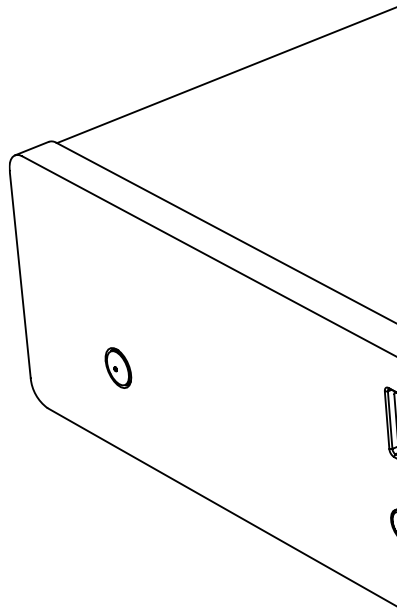

[WWW.CAMBRIDGEAUDIO.COM](http://WWW.CAMBRIDGEAUDIO.COM)

Gallery Court, Hankey Place  
London  
SE1 4BB  
Vereinigtes Königreich

Cambridge Audio ist eine Marke von Audio Partnership  
Plc. Registriert in England unter Nr. 2953313

AP36643/1